

DEWALT®

ENGLISH	5
简体中文	13
BAHASA INDONESIA	19
ภาษาไทย	27
TIẾNG VIỆT	35

Figure 1

图 1

Gambar 1

រូប 1

Hinh 1

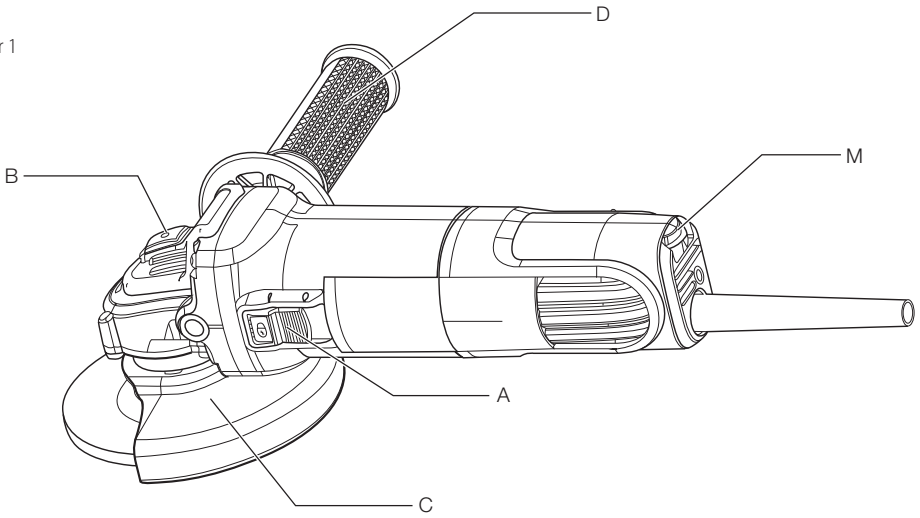

Figure 2

图 2

Gambar 2

រូប 2

Hinh 2

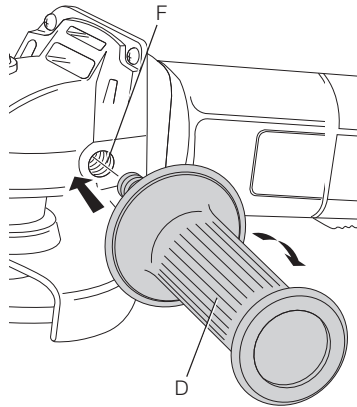

Figure 3a

图 3a

Gambar 3a

រូប 3a

Hinh 3a

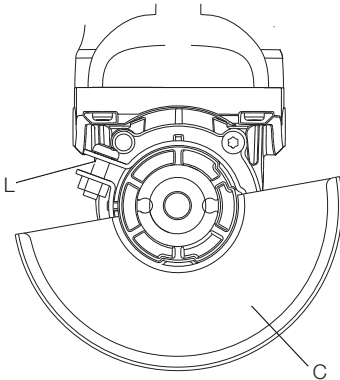

Figure 3b

图 3b

Gambar 3b

រូប 3b

Hinh 3b

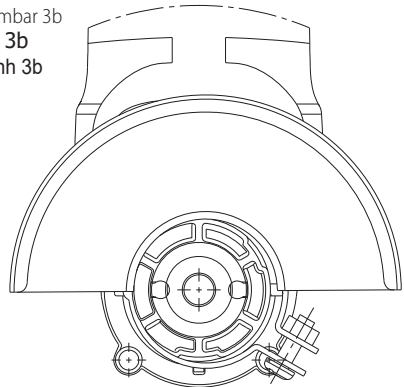

Figure 4

图 4

Gambar 4

រូប 4

Hình 4

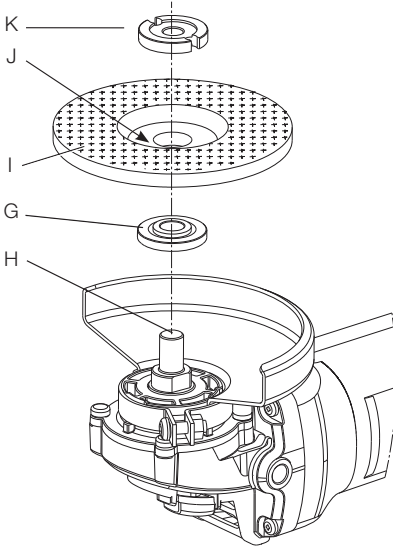

Figure 5

图 5

Gambar 5

រូប 5

Hình 5

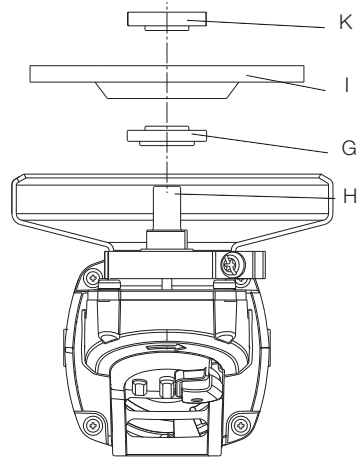

Figure 6

图 6

Gambar 6

រូប 6

Hình 6

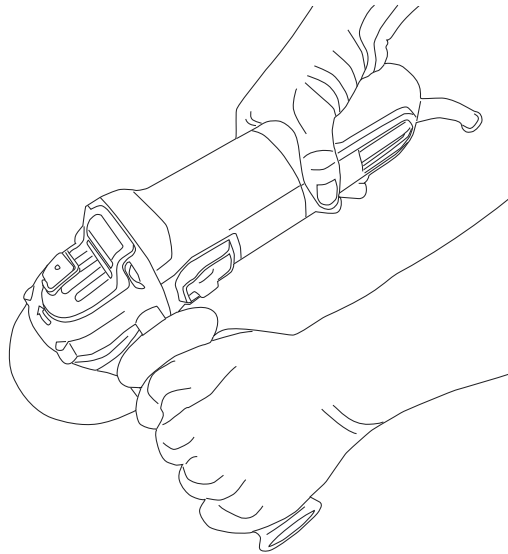

ANGLE GRINDERS

DWE4118

Congratulations!

You have chosen a DEWALT tool. Years of experience, thorough product development and innovation make DEWALT one of the most reliable partners for professional power tool users.

Technical Data

		DWE4118
Voltage	V _{AC}	220-240
Power input	W	950
Frequency	Hz	50/60
No-load/rated speed	min ⁻¹	3 000–11 000
Wheel diameter	mm	100
Grinding Wheel thickness	mm	6
Wheel Type		27
Spindle diameter		M10
Weight	kg	1.8

The vibration emission level given in this information sheet has been measured in accordance with a standardised test given in EN60745 and may be used to compare one tool with another. It may be used for a preliminary assessment of exposure.



WARNING: The declared vibration emission level represents the main applications of the tool. However if the tool is used for different applications, with different accessories or poorly maintained, the vibration emission may differ. This may significantly increase the exposure level over the total working period.

An estimation of the level of exposure to vibration should also take into account the times when the tool is switched off or when it is running but not actually doing the job. This may significantly reduce the exposure level over the total working period.

Identify additional safety measures to protect the operator from the effects of vibration such as: maintain the tool and the accessories, keep the hands warm, organisation of work patterns.

Definitions: Safety Guidelines

The definitions below describe the level of severity for each signal word. Please read the manual and pay attention to these symbols.



DANGER: Indicates an imminently hazardous situation which, if not avoided, **will** result in **death or serious injury**.



WARNING: Indicates a potentially hazardous situation which, if not avoided, **could** result in **death or serious injury**.



CAUTION: Indicates a potentially hazardous situation which, if not avoided, **may** result in **minor or moderate injury**.

NOTICE: Indicates a practice **not related to personal injury** which, if not avoided, **may** result in property damage.



Denotes risk of electric shock.



Denotes risk of fire.



WARNING: To reduce the risk of injury, read the instruction manual.

General Power Tool Safety Warnings



WARNING: Read all safety warnings and all instructions. Failure to follow the warnings and instructions may result in electric shock, fire and/or serious injury.

SAVE ALL WARNINGS AND INSTRUCTIONS FOR FUTURE REFERENCE

The term "power tool" in the warnings refers to your mains-operated (corded) power tool or battery-operated (cordless) power tool.

1) WORK AREA SAFETY

- Keep work area clean and well lit.** Cluttered or dark areas invite accidents.
- Do not operate power tools in explosive atmospheres, such as in the presence of flammable liquids, gases or dust.** Power tools create sparks which may ignite the dust or fumes.
- Keep children and bystanders away while operating a power tool.** Distractions can cause you to lose control.

2) Electrical Safety

- Power tool plugs must match the outlet. Never modify the plug in any way. Do not use any adapter plugs with earthed (grounded) power tools.** Unmodified plugs and matching outlets will reduce risk of electric shock.
- Avoid body contact with earthed or grounded surfaces such as pipes, radiators, ranges and refrigerators.** There is an increased risk of electric shock if your body is earthed or grounded.
- Do not expose power tools to rain or wet conditions.** Water entering a power tool will increase the risk of electric shock.
- Do not abuse the cord. Never use the cord for carrying, pulling or unplugging the power tool. Keep cord away from heat, oil, sharp edges or moving parts.** Damaged or entangled cords increase the risk of electric shock.

- e) **When operating a power tool outdoors, use an extension cord suitable for outdoor use.** Use of a cord suitable for outdoor use reduces the risk of electric shock.
- f) **If operating a power tool in a damp location is unavoidable, use a residual current device (RCD) protected supply.** Use of an RCD reduces the risk of electric shock.

3) Personal Safety

- a) **Stay alert, watch what you are doing and use common sense when operating a power tool. Do not use a power tool while you are tired or under the influence of drugs, alcohol or medication.** A moment of inattention while operating power tools may result in serious personal injury.
- b) **Use personal protective equipment. Always wear eye protection.** Protective equipment such as dust mask, non-skid safety shoes, hard hat, or hearing protection used for appropriate conditions will reduce personal injuries.
- c) **Prevent unintentional starting. Ensure the switch is in the off position before connecting to power source and/or battery pack, picking up or carrying the tool.** Carrying power tools with your finger on the switch or energising power tools that have the switch on invites accidents.
- d) **Remove any adjusting key or wrench before turning the power tool on.** A wrench or a key left attached to a rotating part of the power tool may result in personal injury.
- e) **Do not overreach. Keep proper footing and balance at all times.** This enables better control of the power tool in unexpected situations.
- f) **Dress properly. Do not wear loose clothing or jewellery. Keep your hair, clothing and gloves away from moving parts.** Loose clothes, jewellery or long hair can be caught in moving parts.
- g) **If devices are provided for the connection of dust extraction and collection facilities, ensure these are connected and properly used.** Use of dust collection can reduce dust-related hazards.

4) Power Tool Use and Care

- a) **Do not force the power tool. Use the correct power tool for your application.** The correct power tool will do the job better and safer at the rate for which it was designed.
- b) **Do not use the power tool if the switch does not turn it on and off.** Any power tool that cannot be controlled with the switch is dangerous and must be repaired.
- c) **Disconnect the plug from the power source and/or the battery pack from the power tool before making any adjustments, changing accessories, or storing power tools.** Such preventive safety measures reduce the risk of starting the power tool accidentally.
- d) **Store idle power tools out of the reach of children and do not allow persons unfamiliar with the power tool**

or these instructions to operate the power tool. Power tools are dangerous in the hands of untrained users.

- e) **Maintain power tools. Check for misalignment or binding of moving parts, breakage of parts and any other condition that may affect the power tool's operation. If damaged, have the power tool repaired before use.** Many accidents are caused by poorly maintained power tools.
- f) **Keep cutting tools sharp and clean.** Properly maintained cutting tools with sharp cutting edges are less likely to bind and are easier to control.
- g) **Use the power tool, accessories and tool bits etc., in accordance with these instructions taking into account the working conditions and the work to be performed.** Use of the power tool for operations different from those intended could result in a hazardous situation.

5) Service

- a) **Have your power tool serviced by a qualified repair person using only identical replacement parts.** This will ensure that the safety of the power tool is maintained.

ADDITIONAL SPECIFIC SAFETY RULES

Safety Instructions for All Operations

- a) **This power tool is intended to function as a grinder. Read all safety warnings, instructions, illustrations and specifications provided with this power tool.** Failure to follow all instructions listed below may result in electric shock, fire and/or serious injury.
- b) **Operations such as sanding, wire brushing, polishing and cutting-off are not recommended to be performed with this power tool.** Operations for which the power tool was not designed may create a hazard and cause personal injury.
- c) **Do not use accessories which are not specifically designed and recommended by the tool manufacturer.** Just because the accessory can be attached to your power tool, it does not assure safe operation.
- d) **The rated speed of the accessory must be at least equal to the maximum speed marked on the power tool.** Accessories running faster than their rated speed can break and fly apart.
- e) **The outside diameter and the thickness of your accessory must be within the capacity rating of your power tool.** Incorrectly sized accessories can not be adequately guarded or controlled.
- f) **Threaded mounting of accessories must match the grinder spindle thread. For accessories mounted by flanges, the arbour hole of the accessory must fit the locating diameter of the flange.** Accessories that do not match the mounting hardware of the power tool will run out of balance, vibrate excessively and may cause loss of control.
- g) **Do not use a damaged accessory. Before each use inspect the accessory such as abrasive wheel for chips and cracks, backing pad for cracks, tear or excess wear, wire brush for loose or cracked wires. If power tool or accessory is**

dropped, inspect for damage or install an undamaged accessory. After inspecting and installing an accessory, position yourself and bystanders away from the plane of the rotating accessory and run the power tool at maximum no-load speed for one minute. Damaged accessories will normally break apart during this test time.

- h) **Wear personal protective equipment. Depending on application, use face shield, safety goggles or safety glasses. As appropriate, wear dust mask, hearing protectors, gloves and workshop apron capable of stopping small abrasive or workpiece fragments. The eye protection must be capable of stopping flying debris generated by various operations. The dust mask or respirator must be capable of filtering particles generated by your operation.** Prolonged exposure to high intensity noise may cause hearing loss.
- i) **Keep bystanders a safe distance away from work area. Anyone entering the work area must wear personal protective equipment.** Fragments of workpiece or of a broken accessory may fly away and cause injury beyond immediate area of operation.
- j) **Hold power tool by insulated gripping surfaces only, when performing an operation where the cutting accessory may contact hidden wiring or its own cord.** Cutting accessory contacting a "live" wire may make exposed metal parts of the power tool "live" and could give the operator an electrical shock.
- k) **Position the cord clear of the spinning accessory.** If you lose control, the cord may be cut or snagged and your hand or arm may be pulled into the spinning accessory.
- l) **Never lay the power tool down until the accessory has come to a complete stop.** The spinning accessory may grab the surface and pull the power tool out of your control.
- m) **Do not run the power tool while carrying it at your side.** Accidental contact with the spinning accessory could snag your clothing, pulling the accessory into your body.
- n) **Regularly clean the power tool's air vents.** The motor's fan will draw the dust inside the housing and excessive accumulation of powdered metal may cause electrical hazards.
- o) **Do not operate the power tool near flammable materials.** Sparks could ignite these materials.
- p) **Do not use accessories that require liquid coolants.** Using water or other liquid coolants may result in electrocution or shock.

FURTHER SAFETY INSTRUCTIONS FOR ALL OPERATIONS

Causes and Operator Prevention of Kickback

Kickback is a sudden reaction to a pinched or snagged rotating wheel, backing pad, brush or any other accessory. Pinching or snagging causes rapid stalling of the rotating accessory which in turn causes the uncontrolled power tool to be forced in the direction opposite of the accessory's rotation at the point of the binding.

For example, if an abrasive wheel is snagged or pinched by the workpiece, the edge of the wheel that is entering into the pinch point can dig into the surface of the material causing the wheel to climb out or kick out. The wheel may either jump toward or away from the operator, depending on direction of the wheel's movement at the point of pinching. Abrasive wheels may also break under these conditions.

Kickback is the result of tool misuse and/or incorrect operating procedures or conditions and can be avoided by taking proper precautions as given below:

- a) **Maintain a firm grip on the power tool and position your body and arm to allow you to resist kickback forces. Always use auxiliary handle, if provided, for maximum control over kickback or torque reaction during start up.** The operator can control torque reaction or kickback forces, if proper precautions are taken.
- b) **Never place your hand near the rotating accessory.** Accessory may kickback over your hand.
- c) **Do not position your body in the area where power tool will move if kickback occurs.** Kickback will propel the tool in direction opposite to the wheel's movement at the point of snagging.
- d) **Use special care when working corners, sharp edges etc. Avoid bouncing and snagging the accessory.** Corners, sharp edges or bouncing have a tendency to snag the rotating accessory and cause loss of control or kickback.
- e) **Do not attach a saw chain woodcarving blade or toothed saw blade.** Such blades create frequent kickback and loss of control.

Safety Warnings Specific for Grinding Operations

- a) **Use only wheel types that are recommended for your power tool and the specific guard designed for the selected wheel.** Wheels for which the power tool was not designed cannot be adequately guarded and are unsafe.
- b) **The grinding surface of centre depressed wheels must be mounted below the plane of the guard lip.** An improperly mounted wheel that projects through the plane of the guard lip cannot be adequately protected.
- c) **The guard must be securely attached to the power tool and positioned for maximum safety, so the least amount of wheel is exposed towards the operator.** The guard helps to protect the operator from broken wheel fragments, accidental contact with wheel and sparks that could ignite clothing.
- d) **Wheels must be used only for recommended applications.** For example: do not grind with the side of cut-off wheel. Abrasive cut-off wheels are intended for peripheral grinding, side forces applied to these wheels may cause them to shatter.
- e) **Always use undamaged wheel flanges that are of correct size and shape for your selected wheel. Proper wheel flanges support the wheel thus reducing the possibility of wheel breakage.** Flanges for cut-off wheels may be different from grinding wheel flanges.

- f) **Do not use worn down wheels from larger power tools.** Wheel intended for larger power tool is not suitable for the higher speed of a smaller tool and may burst.



WARNING: We recommend the use of a residual current device with a residual current rating of 30 mA or less.

Residual Risks

In spite of the application of the relevant safety regulations and the implementation of safety devices, certain residual risks cannot be avoided.

These are:

- Impairment of hearing.
- Risk of personal injury due to flying particles.
- Risk of burns due to accessories becoming hot during operation.
- Risk of personal injury due to prolonged use.
- Risk of dust from hazardous substances.

Markings on Tool

The following pictograms are shown on the tool:



Read instruction manual before use.



Wear ear protection.



Wear eye protection.

DATE CODE POSITION (FIG. 1)

The date code (E), which also includes the year of manufacture, is printed into the housing.

Example:

2018 XX XX

Year of Manufacture

Package Contents

The package contains:

- 1 Angle grinder
- 1 Guard
- 1 Side handle
- 1 Flange set
- 1 Spanner
- 1 Instruction manual
- Check for damage to the tool, parts or accessories which may have occurred during transport.
- Take the time to thoroughly read and understand this manual prior to operation.

Description (Fig. 1)



WARNING: Never modify the power tool or any part of it. Damage or personal injury could result.

- A. On/off switch
- B. Spindle lock button

- C. Guard
- D. Side handle
- M. Variable Speed Dial

INTENDED USE

Your DWE4118 angle grinder has been designed for professional grinding applications.

DO NOT use under wet conditions or in the presence of flammable liquids or gases.

These heavy-duty angle grinders are professional power tools.

DO NOT let children come into contact with the tool.

Supervision is required when inexperienced operators use this tool.

- **Young children and the infirm.** This appliance is not intended for use by young children or infirm persons without supervision.
- This product is not intended for use by persons (including children) suffering from diminished physical, sensory or mental abilities; lack of experience, knowledge or skills unless they are supervised by a person responsible for their safety. Children should never be left alone with this product.

Soft Start Feature

The soft start feature allows a slow speed build-up to avoid an initial jerk when starting. This feature is particularly useful when working in confined spaces.

No-Volt

The No-volt function stops the grinder restarting without the switch being cycled if there is a break in the power supply.

Electrical Safety

The electric motor has been designed for one voltage only. Always check that the power supply corresponds to the voltage on the rating plate.



Your DEWALT tool is double insulated in accordance with IEC60745; therefore no earth wire is required.



WARNING: 115 V units have to be operated via a fail-safe isolating transformer with an earth screen between the primary and secondary winding.

If the supply cord is damaged, it must be replaced by a specially prepared cord available through the DEWALT service organisation.

Using an Extension Cable

If an extension cable is required, use an approved 3-core extension cable suitable for the power input of this tool (see **Technical Data**). The minimum conductor size is 1.5 mm²; the maximum length is 30 m.

When using a cable reel, always unwind the cable completely.

ASSEMBLY AND ADJUSTMENTS



WARNING: To reduce the risk of serious personal injury, turn tool off and disconnect tool from power source before making any adjustments or removing/installing attachments or accessories. Be sure the

trigger switch is in the OFF position. An accidental start-up can cause injury.

Attaching Side Handle (Fig. 2)

 **WARNING:** Before using the tool, check that the handle is tightened securely.

 **WARNING:** The side handle should always be used to maintain control of the tool at all times.

Screw the side handle (D) tightly into one of the holes (F) on either side of the gear case.

Mounting and Removing the Guard (Fig. 3)

 **WARNING:** To reduce the risk of serious personal injury, turn tool off and disconnect tool from power source before making any adjustments or removing/installing attachments or accessories.

Before reconnecting the tool, depress and release the trigger switch to ensure that the tool is off.

 **CAUTION:** Guards must be used with this grinder.

TO MOUNT THE GUARD

1. Place the angle grinder on a table, spindle up.
2. Press the guard (C) down (Fig. 3A).
3. Position the guard between your body and work piece.
4. Tight the screw (L) holding the cinch collar firmly around the neck of spindle (Fig. 3B)

TO REMOVE THE GUARD

1. Loosen the screw (L) holding the cinch collar around the neck of the spindle and make sure the screw remains attached to the collar.
2. Lift up on the guard.

Fitting and Removing a Grinding Disc (Fig. 1, 4, 5)

 **WARNING:** Do not use a damaged disc.

1. Place the tool on a table, guard up.
2. Fit the backing flange (G) correctly onto the spindle (H) (Fig. 4).
3. Place the disc (I) on the flange (G). When fitting a disc with a raised centre, make sure that the raised centre (J) is facing the flange (G).
4. Screw the outer flange (K) onto the spindle (H) (Fig. 5). The ring on the flange (K) must face towards the disc when fitting a grinding disc.
5. Press the spindle lock button (B) and rotate the spindle (H) until it locks in position.
6. Tighten the flange (K) with the hex key provided or a two pin spanner.
7. Release the spindle lock.
8. To remove the disc, loosen the flange (K) with the hex key provided or a two pin spanner.

PRIOR TO OPERATION

- Install the guard and appropriate disc or wheel. Do not use excessively worn discs or wheels.
- Be sure the inner and outer flange are mounted correctly. Follow the instructions given in the **Grinding and Cutting Accessory Chart**.
- Make sure the disc or wheel rotates in the direction of the arrows on the accessory and the tool.

Variable Speed Dial (Fig. 1)

The variable speed dial **M** offers added tool control and Enables the tool to be used at optimum conditions to suit the accessory and material.

Turn the variable speed dial **M** to the desired level. Turn the dial upward for higher speed and downward for lower speed.

OPERATION

Instructions for Use

 **WARNING:** Always observe the safety instructions and applicable regulations.

 **WARNING:** To reduce the risk of serious personal injury, turn tool off and disconnect tool from power source before making any adjustments or removing/installing attachments or accessories. Be sure the trigger switch is in the OFF position. An accidental start-up can cause injury.

 **WARNING:**

- Ensure all materials to be ground or cut are secured in place.
- Secure and support the workpiece. Use clamps or a vice to hold and support the workpiece to a stable platform. It is important to clamp and support the workpiece securely to prevent movement of the workpiece and loss of control. Movement of the workpiece or loss of control may create a hazard and cause personal injury.
- **Support panels or any oversized workpiece to minimize the risk of wheel pinching and kickback.** Large workpieces tend to sag under their own weight. Supports must be placed under the workpiece near the line of cut and near the edge of the workpiece on both sides of the wheel.
- Apply only a gentle pressure to the tool. Do not exert side pressure on the disc.
- Avoid overloading. Should the tool become hot, let it run a few minutes under no load condition to cool the accessory. Do not touch accessories before they have cooled. The discs become very hot during use.

Proper Hand Position (Fig. 1, 6)

 **WARNING:** To reduce the risk of serious personal injury, ALWAYS use proper hand position as shown.

 **WARNING:** To reduce the risk of serious personal injury, ALWAYS hold securely in anticipation of a sudden reaction.

Proper hand position requires one hand on the side handle (D), with the other hand on the body of the tool, as shown in Figure 6.

Switches



WARNING: Do not switch the tool on or off when under load.



WARNING: Before using the tool, check that the handle is tightened securely.

SLIDER SWITCH (FIG. 1)

To start the tool, slide the on/off slider switch (A) toward the front of the tool. To stop the tool, release the on/off slider switch.

For continuous operation, slide the switch toward the front of the tool and press the forward part of the switch inward.

To stop the tool while operating in continuous mode, press the rear part of the slider switch and release.

Spindle Lock (Fig. 1)

The spindle lock (B) is provided to prevent the spindle from rotating when installing or removing wheels. Operate the spindle lock only when the tool is turned off, unplugged from the power supply, and has come to a complete stop.

NOTICE: To reduce the risk of damage to the tool, do not engage the spindle lock while the tool is operating. Damage to the tool will result and attached accessory may spin off possibly resulting in injury.

To engage the lock, depress the spindle lock button and rotate the spindle until you are unable to rotate the spindle further.

Using Depressed Centre Grinding Wheels

SURFACE GRINDING WITH GRINDING WHEELS

1. Allow the tool to reach full speed before touching the tool to the work surface.
2. Apply minimum pressure to the work surface, allowing the tool to operate at high speed.
Grinding rate is greatest when the tool operates at high speed.
3. Maintain a 20° to 30° angle between the tool and work surface.
4. Continuously move the tool in a forward and back motion to avoid creating gouges in the work surface.
5. Remove the tool from work surface before turning tool off.
Allow the tool to stop rotating before laying it down.

Metal Applications

When using the tool in metal applications, make sure that a residual current device (RCD) has been inserted to avoid residual risks caused by metal swarf.

If the power supply is shut off by the RCD, take the tool to an authorised DEWALT repair agent.



WARNING: In extreme working conditions, conductive dust can accumulate inside the machine housing when working with metal. This can result in the protective insulation in the machine becoming degraded with a potential risk of an electrical shock.

To avoid build-up of metal swarf inside the machine, we recommend to clear the ventilation slots on a daily basis. Refer to **Maintenance**.

Using Flap Discs



WARNING: Metal dust build-up. Extensive use of flap discs in metal applications can result in the increased potential for electric shock. To reduce this risk, insert an RCD before use and clean the ventilation slots daily by blowing dry compressed air into the ventilation slots in accordance with the below maintenance instructions.

MAINTENANCE

Your DEWALT power tool has been designed to operate over a long period of time with a minimum of maintenance. Continuous satisfactory operation depends upon proper tool care and regular cleaning.



WARNING: To reduce the risk of serious personal injury, turn tool off and disconnect tool from power source before making any adjustments or removing/installing attachments or accessories. Be sure the trigger switch is in the OFF position. An accidental start-up can cause injury.

Pop-off Brushes

The motor will be automatically shut off indicating that the carbon brushes are nearly worn out and that the tool needs servicing. The carbon brushes are not user-serviceable. Take the tool to an authorised DEWALT repair agent.



Lubrication

Your power tool requires no additional lubrication.



Cleaning



WARNING: Blow dirt and dust out of the main housing with dry air as often as dirt is seen collecting in and around the air vents. Wear approved eye protection and approved dust mask when performing this procedure.



WARNING: Never use solvents or other harsh chemicals for cleaning the non-metallic parts of the tool. These chemicals may weaken the materials used in these parts. Use a cloth dampened only with water and mild soap. Never let any liquid get inside the tool; never immerse any part of the tool into a liquid.

Optional Accessories



WARNING: Since accessories, other than those offered by DEWALT, have not been tested with this product, use of such accessories with this tool could be hazardous. To reduce the risk of injury, only DEWALT recommended accessories should be used with this product.

Consult your dealer for further information on the appropriate accessories.

Protecting the Environment









Separate collection. Products and batteries marked with this symbol must not be disposed of with normal household waste.

Products and batteries contain materials that can be recovered or recycled reducing the demand for raw materials. Please recycle electrical products and batteries according to local provisions. Further information is available at www.2helpU.com.

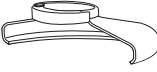
After Service and Repair

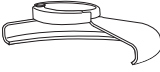
DeWALT service centers are staffed with trained personnel to provide customers with efficient and reliable product service. We do not take any responsibility when you have repaired in unauthorized service center. You can refer to the leaflet of CONTACT CENTER LOCATOR in product package and contact us through hotline, website or social media to find the nearest DeWALT service center around you.

GRINDING AND CUTTING ACCESSORY CHART

<i>Guard Type</i>	<i>Accessory</i>	<i>Description</i>	<i>How to Fit Grinder</i>
 <p style="text-align: center;">TYPE 27 GUARD</p>		<p>Depressed centre grinding disc</p>	 <p style="text-align: center;">Type 27 guard</p>  <p style="text-align: center;">Backing flange</p>   <p style="text-align: center;">Type 27 depressed centre wheel</p>  <p style="text-align: center;">Threaded clamp nut</p>

角磨机

DWE4118

恭喜!

感谢您选购 DeWALT 工具。凭借多年的产品开发和创新经验, DeWALT 已经成为专业电动工具用户最可靠的合作伙伴之一。

技术参数

	DWE4118	
电压	V _{ac}	220
功率输入	W	950
频率	Hz	50
额定转速	min ⁻¹	11000
砂轮直径	mm	100
打磨砂轮厚度	mm	6
砂轮类型		27
主轴直径		M10
重量	kg	1.8

定义:安全指南

下列定义描述了各标志术语的严重程度。请仔细阅读本手册,并注意这些标志。



危险:表示存在紧急危险情况,如果不加以避免,将导致死亡或严重伤害。



警告:表示存在潜在的危险情况,如果不加以避免,可能导致死亡或严重伤害。



小心:表示存在潜在危险情况,如果不加以避免,可能导致轻度或中度伤害。

注意:表示存在不涉及人身伤害的情况,若如果不加以避免,可能导致财产损失。



表示存在触电风险。



表示存在火灾风险。



警告:为降低伤害风险,请阅读使用手册。

电动工具通用安全警告



警告:阅读随电动工具提供的所有安全警告、说明、图示和规定。不遵照以下所列说明会导致电击、着火和/或严重伤害。

保存所有警告和说明书以备查阅。

警告中的术语“电动工具”指市电驱动(有线)电动工具或电池驱动(无线)电动工具。

1) 工作场地的安全

- 保持工作场地清洁和明亮。杂乱和黑暗的场地会引发事故。
- 不要在易燃易爆环境,如有易燃液体、气体或粉尘的环境下操作电动工具。电动工具产生的火花会点燃粉尘或气体。
- 操作电动工具时,远离儿童和旁观者。注意力不集中会使你失去对工具的控制。

2) 电气安全

- 电动工具插头必须与插座相配。绝不能以任何方式改装插头。需接地的电动工具不能使用任何转换插头。未经改装的插头和相配的插座将降低电击风险。
- 避免人体接触接地表面,如管道、散热片和冰箱。如果你身体接触接地表面会增加电击风险。
- 不得将电动工具暴露在雨中或潮湿环境中。水进入电动工具将增加电击风险。
- 不得滥用软线。绝不能用软线搬运、拉动电动工具或拔出其插头。使软线远离热源、油、锐边或运动部件。受损或缠绕的软线会增加电击风险。
- 当在户外使用电动工具时,使用适合户外使用的延长线。适合户外使用的电线将降低电击风险。
- 如果无法避免在潮湿环境下操作电动工具,应使用带有剩余电流装置(RCD)保护的电源。RCD的使用可降低电击风险。

3) 人身安全

- 保持警觉,当操作电动工具时关注所从事的操作并保持清醒。当你感到疲倦,或在有药物、酒精或治疗反应时,不要操作电动工具。在操作电动工具时瞬间的疏忽会导致严重人身伤害。
- 使用个人防护装置。始终佩戴护目镜。防护装置,诸如适当条件下使用防尘面具、防滑安全鞋、安全帽、听力防护等装置能减少人身伤害。
- 防止意外起动。在连接电源和/或电池盒、拿起或搬运工具前确保开关处于关断位置。手指放在开关上搬运工具或开关处于接通时通电会导致危险。
- 在电动工具接通之前,拿掉所有调节钥匙或扳手。遗留在电动工具旋转零件上的扳手或钥匙会导致人身伤害。
- 手不要过分伸展。时刻注意立足点和身体平衡。这样能在意外情况下能更好地控制住电动工具。
- 着装适当。不要穿宽松衣服或佩戴饰品。让你的头发和衣服远离运动部件。宽松衣服、配饰或长发可能会卷入运动部件。
- 如果提供了与排屑、集尘设备连接用的装置,要确保其连接完好且使用得当。使用集尘装置可降低尘屑引起的危险。

4) 电动工具使用和注意事项

- 不要勉强使用电动工具,根据用途使用合适的电动工具。选用合适的按照额定值设计的电动工具会使你工作更有效、更安全。
- 如果开关不能接通或关断电源,则不能使用该电动工具。不能通过开关来控制的电动工具是危险的且必须进行修理。
- 在进行任何调节、更换附件或贮存电动工具之前,必须从电源上拔掉插头和/或卸下电池包(如可拆卸)。这种防护性的安全措施降低了电动工具意外起动的风险。
- 将闲置不用的电动工具贮存在儿童所及范围之外,并且不允许不熟悉电动工具和不了解这些说明的人操作电动工具。电动工具在未经培训的使用者手中是危险的。

- e) 维护电动工具及其附件。检查运动部件是否调整到位或卡住，检查零件破损情况和影响电动工具运行的其他状况。如有损坏，应在使用前修理好电动工具。许多事故是由维护不良的电动工具引发的。
- f) 保持切削刀具锋利和清洁。维护良好地有锋利切削刃的刀具不易卡住而且容易控制。
- g) 按照使用说明，并考虑作业条件和要进行的作业来选择电动工具、附件和工具的刀头等。将电动工具用于那些与其用途不符的操作可能会导致危险情况。

5) 维修

- a) 让专业维修人员使用相同的备件维修电动工具。这将保证所维修的电动工具的安全。

附加专用安全规定

所有操作的使用说明

- a) 该电动工具是用于实现砂轮机功能的。阅读随该电动工具提供的所有安全警告、说明、图解和规定。不了解以下所列所有说明将导致电击、着火和/或严重伤害。
- b) 不推荐该电动工具进行类似砂光、刷光、抛光或切断等操作。电动工具不按指定的功能去操作，可能会发生危险和引起人身伤害。
- c) 不使用非工具制造商推荐和设计的附件。否则该附件可能装到你的电动工具上，而它不能保证安全操作。
- d) 附件的额定速度必须至少等于电动工具上标出的最大速度。附件以比其额定速度大的速度运转会发生爆裂和飞溅。
- e) 附件的外径和厚度必须在电动工具额定范围之内。不正确的附件尺寸不能得到充分防护或控制。
- f) 砂轮、法兰盘、靠背垫或任何其他附件的轴孔尺寸必须适合于安装到电动工具的主轴上。带轴孔的、与电动工具安装件不配的附件将会失稳、过度振动并会引起失控。
- g) 不要使用损坏的附件。在每次使用前要检查附件，例如砂轮是否有碎片和裂缝，靠背垫是否有裂缝、撕裂或过度磨损，钢丝刷是否松动或金属丝是否断裂。如果电动工具或附件脱落了，检查是否有损坏或安装没有损坏的附件。检查和安装附件后，让自己和旁观者的位置远离旋转附件的平面，并以电动工具最大空载速度运行1分钟。损坏的附件通常在该试验时会碎裂。
- h) 戴上防护用品。根据是用情况，使用面罩、安全护目镜或安全眼镜。适用时，戴上防尘面具、听力保护器、手套和能挡小磨料或工件碎片的工作围裙。眼防护罩必须挡住各种操作产生的飞屑。防尘面具或口罩必须能过滤操作产生的颗粒。长期暴露在高强度噪声中会引起失聪。
- i) 让旁观者与工作区域保持一安全距离。任何进入工作区域的人必须戴上防护用品。工件或破损附件的碎片可能会飞出并引起紧靠着操作区域的旁观者的伤害。切割附件触及带电导线会使电动工具外露的金属零件带电，并使操作者触电。
- j) 当在切割附件有可能切割到暗线的场所进行操作时，只能通过绝缘握持面来握住电动工具。切割附件碰到一根带电导线可能会使电动工具的外露金属零件带电并使操作者发生电击危险。
- k) 使软线远离旋转的附件。如果控制不当，软线可能被切断或缠绕，并使你的手或手臂可能被卷入旋转附件中。

- l) 直到附件完全停止运动才放下电动工具。旋转的附件可能会抓住表面并拉动电动工具而让你失去对工具的控制。
- m) 当携带电动工具时不要开动它。意外地触及旋转附件可能会缠绕你的衣服而使附件伤害身体。
- n) 经常清理电动工具的通风口。电动机风扇会将灰尘吸进机壳，过多的金属粉末沉积会导致电气危险。
- o) 不要在易燃材料附近操作电动工具。火星可能会点燃这些材料。
- p) 不要使用需要冷却液的附件。用水或其他冷却液可能会导致电腐蚀或电击。

对所有操作的进一步安全说明

反弹和相关警告：

反弹是因卡住或缠绕住的旋转砂轮、靠背垫、钢丝刷或其他附件而产生的突然反作用力。卡住或缠绕会引起旋转附件的迅速堵转，随之失控的电动工具在卡住点产生与附件旋转方向相反的运动。例如，如果砂轮被工件缠绕或卡住，伸入卡住点的砂轮边缘可能会进入材料表面而引起砂轮爬出或反弹。砂轮可能会飞向或飞离操作者，这取决于砂轮在卡住点的运动方向。在此条件下砂轮也可能碎裂。

反弹是电动工具误用和/或不正确操作工序或条件的结果，可以通过以下给出的适当预防措施得以避免。

- a) 保持紧握电动工具，使你的身体和手臂处于正确状态以抵抗反弹力。如有辅助手柄，则要一直使用，以便最大限度控制住启动时的反弹力或反力矩。如采取合适的预防措施，操作者就可以控制反力矩或反弹力。
- b) 绝不能将手靠近旋转附件。附件可能会反弹碰到手。
- c) 不要站在发生反弹时电动工具可能移动到的地方。反弹将在缠绕点驱使工具逆砂轮运动方向运动。
- d) 当在尖角、锐边等处作业时要特别小心，避免附件的弹跳和缠绕。尖角、锐边和弹跳具有缠绕旋转附件的趋势并引起反弹的失控。
- e) 不要附上锯链、木磨刀片或带齿锯片。这些锯片会产生频繁的反弹和失控。

对磨削操作的专用安全警告

- a) 只使用所推荐的砂轮型号和为选用砂轮专门设计的护罩。不是为电动工具设计的砂轮不能充分得到防护，是不安全的。
- b) 中心凹陷砂轮的打磨表面必须安装在防护罩边缘平面的下方。安装不当且穿过防护罩边缘平面的砂轮无法得到充分保护。
- c) 护罩必须牢固地装在电动工具上，且放置得最具安全性，只有最小的砂轮部分暴露在操作人面前。护罩帮助保护操作者免于受到爆裂砂轮碎片和偶然触及砂轮的危险。
- d) 砂轮只用作推荐的用途。例如：不要用切割砂轮的侧面进行磨削。施加到砂轮侧面的力可能会使其碎裂。
- e) 始终为所选砂轮选用未损坏的、有恰当规格和形状的砂轮法兰盘。合适的砂轮法兰盘支撑砂轮可以减小砂轮破裂的可能性。切割砂轮的法兰盘可以不同于砂轮法兰盘。
- f) 不要使用从大规格电动工具上用的磨损砂轮。用于大规格电动工具上的砂轮不适用于较小规格工具的高速工况并可能会爆裂。



警告：我们推荐使用额定电流为30毫安或以下的剩余电流装置。

剩余风险

尽管遵守了相关的安全法规并采用了安全装备,某些剩余风险仍然是无法避免的。

这些风险包括:

- 听力损伤。
- 飞溅颗粒造成的人身伤害风险。
- 使用时附件发热导致的灼伤风险。
- 长时间使用引起的人身伤害风险。
- 危害物质粉尘引起的风险

工具上的标记

工具上印有下列图形:



使用前请阅读使用手册。



请佩戴听力保护器。



请佩戴护目装备。

日期代码位置 (图 1)

包含制造年份的日期码 (E) 打印在工具外壳上。

示例:

2018 XX XX
制造年份

包装内的物品

包装内的物品包括:

- 1 个角磨机
 - 1 个防护罩
 - 1 个侧手柄
 - 1 套法兰组
 - 1 个扳手
 - 1 本说明手册
- 检查工具、部件或附件是否在运输过程中损坏。
 - 操作前,请抽空仔细阅读并掌握本手册。

说明 (图1)



警告:切勿改装本电动工具或其任何部件,否则可能会导致损坏或人身伤害。

- A. 开关
- B. 主轴锁按钮
- C. 防护罩
- D. 侧手柄
- M. 变速调节器

设计用途

您的DWE4118角磨机被设计用于专业研磨用途。

请勿在潮湿环境中或在易燃液体或气体存在的环境中使用本工具。

这些重型角磨机是专业电动工具。

请勿让儿童接触本工具。缺乏经验的操作员需要在监督下使用本工具。

- **儿童和体弱者。**在没有他人监督的情况下,儿童或体弱者不适宜使用本产品。
- 本产品不适合体力、感官或智力不足以及缺乏经验、知识或技能的人员(包括儿童)使用,除非一旁有能为他们的安全负责的监督人员。不得在无人监管的情况下让儿童接触本产品。

软启动特性

软启动特性能够逐渐提高转速,避免一开始就出现突然启动的情况。当在封闭空间作业时,这一特性尤为有用。

零电压

如果断电,那么无电压释放功能让角磨机在没有重置开关的情况下停止重启。

电气安全

电机只适用一种工作电压。请务必检查电池包的电压是否和铭牌上的电压一致。



DeWALT充电器符合IEC60335双重绝缘要求,因此无需使用接地线。

如果电源线损坏,必须由DeWALT服务机构用专门准备的电线进行更换

使用延长线

如需延长线,请使用经过、适合该工具功率输入(参见技术数据)的批准的3芯延长线。最小的导线尺寸为1.5平方毫米;最大长度为30米。

使用电缆卷筒时,请务必拉出所有的电缆。

组装与调整



警告:为降低严重的人身伤害风险,在进行任何调整或取出/安装附件或配件之前,请关闭工具并断开电池包连接。确保扳机开关处于“关闭”位置。意外启动可能会导致人身伤害。

副手柄 (图2)



警告:使用工具之前,请检查手柄是否牢固拧紧。



警告:务必使用副手柄,以始终保持对工具的控制。

副手柄 (D) 随工具提供,可以安装在齿轮箱 (F) 的任意一侧

安装和拆除防护罩 (图3)



警告:为降低造成严重受伤的风险,请先关闭工具并切断电源,然后再进行任何调整,或拆除/安装附件或配件。在重新接通工具前,请按下并松开扳机开关,确保工具处于关闭状态。



小心:本角磨机必须使用防护罩

如要安装防护罩

1. 将角磨机放在桌子上,主轴朝上
2. 向下按压防护罩 (C) (图3A)
3. 将防护罩放在自己和工件之间
4. 拧紧将连接器轴环紧紧固定在主轴周围的螺栓 (L) (图3B)

如要拆除防护罩

1. 松开将连接器轴环紧固在主轴周围的螺栓(L), 确保螺栓仍留在轴环上。
2. 拉起防护盖

安装和拆除磨片(图1, 4, 5)

警告: 请勿使用受损的磨片

1. 将工具放在桌子上, 将防护盖朝上
2. 将支撑法兰(G) 正确地安装在主轴(H) 上(图4)
3. 将磨片(I) 放在法兰(G) 上。如要安装带有中心凸起的磨片, 请确保中心凸起(I) 要面朝法兰(G)。
4. 用螺栓将锁定法兰(K) 安装到主轴(H) 上(图5)。在安装磨片时, 法兰(K) 上的环必须面朝磨片。
5. 按下主轴自锁按钮(B), 转动主轴(H), 直到它达到适当位置。
6. 用随附的内六角扳手或双销扳手拧紧法兰(K)。
7. 松开主轴锁。
8. 要拆除磨片, 请用随附的内六角扳手或双销扳手松开法兰(K)。

操作之前

- 安装防护罩及合适的圆盘或砂轮。请勿使用过度磨损的圆盘或砂轮。
- 确保支撑法兰与锁定法兰已正确安装。遵循**配件表**中提供的指示。
- 确保圆盘或砂轮以配件和工具上的箭头方向旋转。

变速调节器(图1)

变速调节器M能够对您对工具进行额外控制, 从而在最佳条件下使用工具, 以适合配件和材料。

将变速调节器M转到理想水平。向上转动, 提高速度, 向下转动, 降低速度。

操作

使用说明

警告: 务必遵守安全指示和适用法规。

警告: 为降低严重的人身伤害风险, 在进行任何调整或取出/安装附件或配件之前, 请关闭工具并断开电池包连接。意外启动可能会导致人身伤害。

警告: 确保所有要打磨或切削的材料已固定到位。

- 固定并支撑工件。使用夹具或老虎钳, 将工件固定、支撑到稳定的平台上。务必牢固地夹住和撑住工件以防止工件移动和失控。工件移动或失控可能会引发危险并导致人身伤害。
- 为面板或任何过大的工件提供支撑, 将砂轮卡顿和反弹的风险降到最低。大号工件可能会因为自身重量而被缠绕。必须将支撑置于工件下方靠近切割线的位置, 以及砂轮两侧靠近工件边缘的位置。
- 轻轻地对工具施加压力。切勿对圆盘施加侧压力。
- 避免过载。若工具过热, 需让其在空载状况下运行几分钟, 使配件冷却。请勿触摸尚未冷却的配件。圆盘在使用期间温度很高。

正确的手放置位置(图1, 6)

警告: 为了减低严重人身伤害的风险, 请务必如图示那样正确放置双手。

警告: 为了减低造成严重人身伤害的风险, 预期有突然反作用力时务必握紧。

正确的手部位置要求一只手握住副手柄(D)上, 另一只手则握住主手柄, 如图6所示。

开关

警告: 请勿在有负荷的情况下开关工具

警告: 使用工具前, 请检查手柄是否牢固

滑动开关(图1)

启动工具, 将滑动开关(A) 朝工具前方滑动。关闭工具, 请松开滑动开关。

要持续操作, 将滑动开关朝工具前方滑动, 并按下开关的前部。要在持续模式下关闭工具, 请按下滑动开关的后部, 然后松开。

主轴锁(图1)

主轴锁(B) 可在安装或卸下砂轮时防止主轴旋转。只能在工具关闭、拔出电源插头且完全停止时使用主轴锁。

注意: 为了降低工具损坏风险, 切勿在工具运行时使用主轴锁。否则将损坏工具, 连接配件可能会甩脱, 从而导致伤害。

如需使用主轴锁, 请按下主轴锁按钮并旋转主轴, 直到无法再旋转为止。

使用中心凹陷的砂轮

用砂轮进行表面打磨

1. 先让工具达到全速状态, 然后再触碰作业表面。
2. 仅向作业表面施加最小压力, 让工具高速运转。在工具处于高速状态时, 打磨速率最大。
3. 使工具和作业表面之间保持20°到30°的夹角。
4. 不断前后移动工具, 避免在工件表面形成凹痕。
5. 将工具从作业表面拿开, 然后关闭工具。等到工具停止转动后, 再将其放下。

金属应用

如果要将工具用于金属上, 请先插入剩余电流设备(RCD), 避免金属屑造成剩余电流。

如果RCD造成供电中断, 请将工具送到授权的DEWALT维修机构。

警告: 在极端作业条件下, 当用工具处理金属时, 机器外壳内会积累导电性粉尘。这会削弱机器内的保护性绝缘, 从而造成潜在的触电风险。

为避免金属屑在机器内累积, 我们建议每天都要清洁通风槽。请参见“保养”。

使用研磨砂纸盘

警告: 金属粉尘累积, 频繁将研磨砂纸盘用于金属用途会增加触电风险。要降低风险, 请先插入RCD后再使用, 同时根据以下保养说明, 向通风槽中吹入干燥的压缩空气, 每天清洁通风槽。

维护

您的电动工具设计精良，可以长期使用，仅需极少维护。要持续获得令人满意的工作效果，需要进行合适的工具维护和定期清洁。



警告：为降低严重的人身伤害风险，在进行任何调整或取出/安装附件或配件之前，请关闭工具并断开电池包连接。确保扳机开关处于“关闭”位置。意外启动可能会导致人身伤害。

自停碳刷

如果电机自动关闭，这表示碳刷基本被磨损殆尽，工具需要维修。用户无法自行维修碳刷。请将工具送至授权的DeWALT维修机构。



润滑

本电动工具无需另行润滑。



清洁



警告：一旦看到通风口及其周围积聚了尘屑，请用干燥的空气将灰尘和尘屑从主机外壳内吹出。执行此过程时，需戴上经认可的护目装备和防尘面具。



警告：请勿使用溶剂或其它刺激性化学制品来清洁工具的非金属部件。这些化学物质可能会削弱这些部位使用的材料。请用布蘸温和的肥皂水擦拭。切勿让任何液体渗入工具，切勿让工具的任何部件浸在液体中。

可选配件



警告：除了DeWALT提供的附件之外，其他附件都未经此产品兼容性测试，若将此类附件与本工具一起使用将存在安全隐患。为降低人身伤害风险，本产品只可使用DeWALT推荐的附件。

请向您的经销商咨询更多关于合适附件的信息。

保护环境



分类回收。由此符号标记的产品和电池不得与普通家庭垃圾一起处理。







产品和电池包含可恢复或回收的材料，从而降低对原材料的需求。请根据当地供给回收电子产品和电池。要获得更多信息，请参看 www.2helpu.com。

制造商:百得美国公司

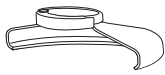
地址:701 East Joppa Rd. TW050 MD21286, Towson, 美国

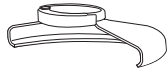
产地:江苏南通

配件表

防护罩类别	配件	说明	如何安装角磨机
 <p>27号防护罩</p>		中心凹陷打磨圆盘	 <p>27号防护罩</p>  <p>支撑法兰</p>   <p>27号中心凹陷砂轮</p>  <p>锁定法兰</p>

产品中有害物质的名称及含量

部件名称	有害物质					
	铅 (Pb)	汞 (Hg)	镉 (Cd)	六价铬 (Cr ⁶⁺)	多溴联苯 (PBB)	多溴二苯醚 (PBDE)
马达组件	○	○	○	○	○	○
机壳组件	○	○	○	○	○	○
控制部件 (开关, PCB等)	X	○	○	○	○	○
传动部件	X	○	○	○	○	○
电线组件	X	○	○	○	○	○
附件(钻头/砂轮片等)	○	○	○	○	○	○

本表格依据SJ/T 11364的规定编制。

○: 标识该有害物质在该部位所有均质材料中的含量均在GB/T 26572规定的限量要求以下。

X: 标识该有害物质至少在该部位的某一均质材料中的含量超出GB/T 26572规定的限量要求。

备注: 本产品不必包含以上所述的所有部件。由于生产工艺和技术的不可替代性, 本产品中含有某些有害物质, 在环保使用期限内可以放心使用, 超过环保使用期限之后则应进入回收循环系统。

环保使用期限为“电子电气产品中含有的有害物质不会发生外泄或突变, 电子电气产品用户正常使用该电子电气产品不会对环境造成严重污染或对其人身、财产造成严重损害的期限”。



: 环保使用期限为20年。此环保使用期限不代表产品的安全使用期限和质量保证年限。

GERINDA SUDUT

DWE4118

Selamat!

Anda telah memilih alat DEWALT. Pengalaman bertahun-tahun, pengembangan dan inovasi produk menyeluruh telah menjadikan DEWALT salah satu rekan yang paling mampu diandalkan bagi para pengguna alat listrik profesional.

Data Teknis

		DWE4118
Voltase	V _{AC}	220-240
Input daya	W	950
Frekuensi	Hz	50/60
Kecepatan tanpa beban/nilai kecepatan	mnt-1	3 000–11 000
Diameter piringan	mm	100
Ketebalan Piringan Penggerindaan	mm	6
Jenis Roda		27
Diameter poros		M10
Berat	kg	1,8

Tingkat emisi getaran yang diberikan di lembar informasi ini telah diukur sesuai dengan uji standar yang diberikan di EN60745 dan dapat digunakan untuk membandingkan satu alat dengan alat lainnya. Tingkat emisi getaran ini dapat digunakan untuk penilaian awal paparan.



PERINGATAN: Tingkat emisi getaran yang dinyatakan merupakan aplikasi utama dari alat ini. Namun, jika alat ini digunakan untuk aplikasi yang berbeda, dengan aksesoris yang berbeda, atau dirawat dengan buruk, maka emisi getaran mungkin berbeda. Hal ini secara signifikan dapat meningkatkan tingkat paparan selama periode kerja total.

Estimasi tingkat paparan terhadap getaran juga harus memperhatikan waktu kapan alat dimatikan atau kapan dijalankan tetapi tidak benar-benar melakukan pekerjaan. Hal ini secara signifikan dapat mengurangi tingkat paparan selama periode kerja total.

Identifikasi tindakan keselamatan tambahan untuk melindungi operator dari efek getaran seperti: memelihara alat dan aksesoris, menjaga tangan tetap hangat, organisasi pola kerja.

Definisi: Pedoman Keselamatan

Definisi berikut ini menjelaskan tingkat bahaya untuk setiap kata sinyal. Harap baca buku petunjuk dan perhatikan simbol-simbol ini.



BAHAYA: Mengindikasikan situasi berbahaya yang tak terelakkan, yang jika tidak dihindari, akan mengakibatkan kematian atau cedera berat.



PERINGATAN: Mengindikasikan situasi berbahaya yang berpotensi terjadi, yang jika tidak dihindari, dapat mengakibatkan kematian atau cedera berat.



PERHATIAN: Mengindikasikan situasi berbahaya yang berpotensi terjadi, yang jika tidak dihindari, dapat mengakibatkan cedera ringan atau sedang.

PEMBERITAHUAN: Mengindikasikan suatu praktik yang tidak berhubungan dengan cedera pribadi, yang jika tidak dihindari, mungkin mengakibatkan kerusakan barang.



Menunjukkan risiko sengatan listrik.



Menunjukkan risiko kebakaran.



PERINGATAN: Untuk mengurangi risiko cedera, baca buku petunjuk manual.

Peringatan Keselamatan Alat Listrik Umum



PERINGATAN: Baca seluruh peringatan keselamatan dan seluruh petunjuk. Kegagalan untuk mengikuti peringatan dan petunjuk dapat mengakibatkan sengatan listrik, kebakaran, dan/atau cedera berat.

SIMPAN SELURUH PERINGATAN DAN PETUNJUK UNTUK RUJUKAN DI MASA DEPAN

Istilah "alat listrik" dalam peringatan merujuk pada alat listrik beroperasi listrik induk (berkabel) atau alat listrik beroperasi baterai (nirkabel).

1) KESELAMATAN AREA KERJA

- Jaga agar area kerja tetap bersih dan terang.** Area yang berantakan atau gelap berpotensi mengakibatkan kecelakaan.
- Jangan mengoperasikan perkakas listrik ini di lingkungan yang mudah menimbulkan bahaya ledakan, seperti di tempat yang terdapat cairan, gas, atau debu yang mudah terbakar.** Alat listrik memercikkan bunga api yang dapat membakar debu atau asap.
- Jauhkan anak-anak dan orang-orang di sekitar Anda saat mengoperasikan alat listrik.** Gangguan dapat mengakibatkan Anda kehilangan kendali.

2) Keselamatan Kelistrikan

- Steker alat listrik harus sesuai dengan soketnya.** Jangan pernah memodifikasi steker dengan cara apa pun. Jangan gunakan steker adaptor apa pun dengan alat listrik yang dibumikan (diardekan). Steker yang tidak dimodifikasi dan stopkontak yang sesuai akan mengurangi risiko sengatan listrik.
- Hindari kontak badan dengan permukaan yang dibumikan (grounded), seperti pipa, radiator, kompor, dan kulkas.** Risiko sengatan listrik dapat meningkat jika tubuh Anda bersentuhan dengan permukaan yang dibumikan.

- c) **Jangan sampai alat listrik ini terkena hujan atau terpapar ke kondisi yang basah.** Air yang masuk ke perkakas listrik akan meningkatkan risiko sengatan listrik.
- d) **Jangan menyalahgunakan kabel. Jangan sekali-kali menggunakan kabel untuk membawa, menarik, atau mencabut alat listrik. Jauhkan kabel dari panas, minyak, tepi tajam, atau komponen yang bergerak.** Kabel yang rusak atau terbelit meningkatkan risiko sengatan listrik.
- e) **Bila mengoperasikan alat listrik di luar ruangan, gunakan kabel ekstensi yang sesuai untuk penggunaan di luar ruangan.** Menggunakan kabel yang sesuai untuk penggunaan di luar ruangan akan mengurangi risiko sengatan listrik.
- f) **Jika penggunaan perkakas listrik di lokasi yang lembap tidak dapat dihindari, gunakan suplai yang terlindung oleh perangkat arus sisa (RCD).** Penggunaan RCD akan mengurangi risiko sengatan listrik.

3) Keselamatan Diri

- a) **Tetap waspada, perhatikan apa yang Anda kerjakan dan gunakan akal sehat saat mengoperasikan perkakas listrik. Jangan mengoperasikan alat listrik bila Anda sedang lelah, atau berada di bawah pengaruh obat, alkohol, atau pengobatan.** Kelengahan sesaat saja saat mengoperasikan perkakas listrik dapat mengakibatkan cedera diri serius.
- b) **Gunakan peralatan pelindung diri. Selalu kenakan alat pelindung mata.** Peralatan pelindung, seperti masker debu, sepatu keselamatan antiselip, helm proyek, atau pelindung telinga yang digunakan untuk kondisi yang sesuai akan mengurangi risiko cedera diri.
- c) **Hindari menyalakan alat tanpa disengaja. Pastikan bahwa sakelar sudah dalam posisi mati sebelum menghubungkannya ke sumber listrik dan/atau baterai, mengambil, atau membawa alat.** Membawa alat listrik dengan jari Anda masih menempel pada tombol atau menghidupkan alat listrik yang tombolnya masih menyala akan berpotensi mengakibatkan kecelakaan.
- d) **Lepaskan semua kunci setelah atau kunci pas sebelum menghidupkan alat listrik.** Kunci pas atau kunci yang dibiarkan terpasang pada komponen perkakas listrik yang berputar dapat mengakibatkan cedera diri.
- e) **Jangan melampaui batas. Selalu jaga pijakan dan keseimbangan yang baik.** Hal ini memungkinkan Anda untuk mengendalikan alat listrik secara lebih baik dalam situasi yang tidak terduga.
- f) **Kenakan pakaian yang sesuai. Jangan mengenakan pakaian longgar atau perhiasan. Jauhkan rambut, pakaian dan sarung tangan dari komponen yang bergerak.** Pakaian yang longgar, perhiasan, atau rambut panjang dapat tersangkut pada komponen yang bergerak.

- g) **Jika disediakan perangkat untuk sambungan fasilitas pengeluaran dan pengumpulan debu, pastikan perangkat ini dihubungkan dan digunakan dengan sesuai.** Penggunaan alat pengumpul debu dapat mengurangi bahaya yang ditimbulkan oleh debu.

4) Penggunaan dan Pemeliharaan Alat Listrik

- a) **Jangan menggunakan perkakas listrik dengan paksa. Gunakan alat listrik yang sesuai untuk aplikasi Anda.** Alat listrik yang tepat akan bekerja lebih baik dan aman pada tingkat kelajuan yang telah dirancang untuk alat itu.
- b) **Jangan gunakan perkakas listrik ini jika sakelar tidak dapat menghidupkan dan mematikan alat.** Perkakas listrik apa pun yang tidak dapat dikendalikan dengan tombol adalah berbahaya dan harus diperbaiki.
- c) **Lepaskan stop kontak dari sumber listrik dan/atau kemasan baterai dari perkakas listrik sebelum melakukan penyetulan apa pun, mengganti aksesoris, atau menyimpan perkakas listrik.** Tindakan pencegahan untuk keselamatan seperti itu akan mengurangi risiko menyalakan alat listrik secara tidak disengaja.
- d) **Simpan alat listrik yang tidak digunakan jauh dari jangkauan anak-anak, dan jangan membolehkan orang yang tidak memahami alat listrik atau petunjuk ini untuk mengoperasikannya.** Alat listrik bisa berbahaya bila digunakan oleh pengguna yang tidak terlatih.
- e) **Rawat alat listrik. Lakukan pemeriksaan untuk mengetahui apakah ada komponen bergerak yang tidak sejajar atau bengkok, komponen yang patah, dan kondisi lainnya yang dapat mempengaruhi pengoperasian alat listrik. Jika rusak, perbaiki alat listrik sebelum digunakan.** Banyak terjadi kecelakaan akibat perkakas listrik yang tidak terawat dengan baik.
- f) **Jaga ketajaman dan kebersihan alat pemotong.** Alat pemotong yang terawat dengan baik dengan mata potong yang tajam akan kecil kemungkinannya untuk macet serta lebih mudah untuk dikendalikan.
- g) **Gunakan alat listrik, aksesoris, dan mata bor, dsb. sesuai petunjuk-petunjuk ini, dengan memperhitungkan persyaratan kerja dan jenis pekerjaan yang harus dilakukan.** Penggunaan alat listrik untuk pengoperasian yang tidak sesuai dengan tujuan penggunaan dapat mengakibatkan situasi yang berbahaya.

5) Servis

- a) **Alat listrik sebaiknya diservis oleh teknisi yang berkualifikasi dan hanya menggunakan komponen pengganti yang persis sama.** Hal ini akan membuat keamanan alat listrik selalu terjaga.

PERATURAN KESELAMATAN KHUSUS TAMBAHAN

Petunjuk Keselamatan untuk Semua Operasi

- a) **Alat listrik ini ditujukan untuk penggunaan sebagai gerinda. Baca semua peringatan keamanan, petunjuk, ilustrasi, dan spesifikasi yang disertakan bersama alat listrik ini.** Kegagalan mengikuti seluruh petunjuk yang tercantum di bawah ini dapat mengakibatkan sengatan listrik, kebakaran, dan/atau cedera berat.
- b) **Pekerjaan seperti pengampelasan, penyikatan kawat, pemolesan, atau pemotongan tidak dianjurkan untuk dilakukan menggunakan alat listrik ini.** Pengoperasian yang tidak sesuai dengan tujuan alat listrik ini dibuat dapat mengakibatkan kecelakaan dan menimbulkan cedera diri.
- c) **Jangan gunakan aksesoris yang tidak dirancang khusus dan disarankan oleh pabrik pembuat alat.** Hanya karena aksesoris dapat dihubungkan pada alat listrik Anda, tidak menjamin pengoperasian yang aman.
- d) **Nilai kecepatan aksesoris harus minimal setara dengan kecepatan maksimum yang tertera pada alat listrik.** Aksesoris yang bekerja lebih cepat dari nilai kecepatannya dapat jebol dan hancur berantakan.
- e) **Diameter luar dan ketebalan aksesoris Anda harus tidak melebihi nilai kapasitas alat listrik.** Aksesoris yang ukurannya tidak sesuai tidak dapat dijaga atau dikendalikan dengan baik.
- f) **Cara pasang aksesoris bergalur harus cocok dengan galur poros gerinda. Untuk aksesoris yang dipasang dengan pinggiran piringan, lubang punjung aksesoris harus pas dengan diameter penempatan pada pinggiran piringan.** Aksesoris yang tidak sesuai dengan perangkat keras pasang pada alat listrik akan kehilangan keseimbangan, bergetar hebat, dan mengakibatkan lepas kendali.
- g) **Jangan gunakan aksesoris yang rusak. Setiap kali sebelum penggunaan, periksa aksesoris, ada/tidaknya serpihan dan rengat pada piringan abrasif, ada/tidaknya rengat, sobekan, atau aus berlebihan pada bantalan penahan, serta ada/tidaknya bulu-bulu sikat yang lepas atau rengat pada sikat kawat. Jika alat listrik atau aksesoris jatuh, periksa ada/tidaknya kerusakan, atau pasang aksesoris yang tidak rusak. Setelah memeriksa dan memasang aksesoris, posisikan diri Anda dan orang di sekeliling menjauhi bidang aksesoris yang berputar, dan jalankan alat listrik pada kecepatan tanpa-beban maksimum selama satu menit.** Aksesoris yang rusak biasanya akan jebol melalui ujian ini.
- h) **Kenakan peralatan pelindung diri. Tergantung pada aplikasi, gunakan topeng pelindung, kacamata kedap, atau kacamata pengaman. Bilamana perlu, gunakan masker debu, pelindung telinga, sarung tangan, dan apron bengkel yang dapat menghindarkan dari pecahan material atau serpihan abrasif. Pelindung mata harus mampu mencegah masuknya serpih-serpih yang beterbangan dalam berbagai pengoperasian. Masker debu atau pelindung pernapasan harus mampu menyaring partikel-partikel yang ditimbulkan oleh operasi.** Paparan berkepanjangan terhadap kebisingan tingkat tinggi dapat menimbulkan ketulian.
- i) **Pastikan orang-orang lain berada pada jarak aman dari area kerja. Siapa pun yang memasuki area kerja harus mengenakan peralatan pelindung diri.** Pecahan material atau aksesoris yang rusak dapat melayang dan mengakibatkan cedera di luar area operasi.
- j) **Pegang alat listrik pada permukaan pegangan berpenyekat saat melakukan pengoperasian di mana aksesoris pemotong dapat bersentuhan dengan kabel tersembunyi atau kabelnya sendiri.** Aksesoris pemotong yang bersentuhan dengan kabel bertegangan listrik dapat mengalirkan arus listrik pada komponen logam dari alat listrik dan menyebabkan sengatan listrik pada pengguna.
- k) **Posisikan kabel jauh dari aksesoris yang berputar.** Jika Anda kehilangan kendali, kabel dapat terpotong atau robek, dan tangan atau lengan Anda dapat tersedot masuk ke dalam aksesoris yang berputar.
- l) **Jangan pernah meletakkan alat listrik sampai aksesoris sudah berhenti total.** Aksesoris yang berputar dapat tersangkut pada permukaan material dan menarik alat listrik lepas dari kendali Anda.
- m) **Jangan menjalankan alat listrik saat membawanya di sisi tubuh Anda.** Kontak tak disengaja dengan aksesoris yang berputar dapat merobek pakaian Anda dan menarik aksesoris masuk dalam tubuh Anda.
- n) **Bersihkan lubang ventilasi alat listrik secara teratur.** Kipas motor akan menyedot debu masuk ke dalam alat, dan penumpukan serbuk logam yang berlebihan dapat mengakibatkan bahaya listrik.
- o) **Jangan jalankan alat listrik dekat bahan yang mudah terbakar.** Percikan api dapat membakar bahan tersebut.
- p) **Jangan gunakan aksesoris yang membutuhkan cairan pendingin.** Penggunaan air atau cairan pendingin lainnya dapat menimbulkan sengatan listrik atau shock.

PETUNJUK KESELAMATAN LANJUT UNTUK SEMUA OPERASI

Penyebab dan Pencegahan Operator terhadap Reaksi Balik

Reaksi balik adalah reaksi mendadak yang terjadi pada piringan berputar, bantalan penahan, sikat, atau aksesoris lainnya bila terjepit atau robek. Kondisi terjepit atau robek mengakibatkan penahanan aksesoris yang berputar dengan cepat, yang akhirnya memaksa alat listrik yang tak terkendali berputar ke arah berkebalikan dengan putaran aksesoris pada ikatannya.

Contoh: jika piringan abrasif terobek atau terjepit pada material kerja, maka ujung piringan yang masuk ke dalam jepitan itu dapat menghujam ke dalam permukaan material kerja dan mengakibatkan piringan keluar atau lepas. Piringan dapat melayang ke arah operator atau arah seberangnya, tergantung pada arah gerakan piringan pada saat terjepit. Piringan abrasif juga dapat jebol dalam keadaan semacam ini.

Reaksi balik merupakan dampak dari penyalahgunaan alat listrik dan/atau prosedur atau kondisi pengoperasian yang salah, dan dapat dihindari dengan jalan mengikuti langkah-langkah pencegahan di bawah ini:

- a) **Pegang perkakas listrik erat-erat dan posisikan tubuh dan lengan untuk memungkinkan Anda menahan daya reaksi balik. Selalu gunakan gagang pelengkap, jika tersedia, untuk pengendalian maksimum atas reaksi balik atau reaksi kopel pada saat mulai bekerja.** Operator dapat mengendalikan reaksi kopel atau daya reaksi balik jika sudah mengambil langkah pencegahan sebelumnya.
- b) **Jangan pernah letakkan tangan Anda dekat aksesoris yang berputar.** Aksesoris dapat bereaksi balik mengenai tangan Anda.
- c) **Jangan posisikan tubuh pada area yang dapat terkena alat listrik seandainya terjadi reaksi balik.** Reaksi balik akan melayangkan alat ke arah berseberangan dengan gerakan piringan pada titik perobekan.
- d) **Berhati-hatilah saat mengerjakan sudut, ujung-ujung tajam, dsb. Hindari pemantulan dan perobekan aksesoris.** Sudut, ujung tajam, atau pemantulan cenderung merobek aksesoris yang berputar dan mengakibatkan hilangnya kendali atau reaksi balik.
- e) **Jangan memasang pisau ukir gergaji mesin atau pisau gergaji bergerigi.** Pisau-pisau semacam ini seringkali mengakibatkan reaksi balik dan hilangnya kendali.

Peringatan Keselamatan Khusus untuk Operasi Penggerindaan

- a) **Hanya gunakan jenis-jenis piringan yang disarankan untuk alat listrik Anda dan pelindung khusus yang dirancang untuk piringan tersebut.** Piringan yang tidak dirancang untuk alat listrik tidak dapat terlindung dengan benar dan tidak aman.
- b) **Permukaan penggerinda dari piringan tertekan pusat harus dipasang di bawah bidang tepi pelindung.** Roda yang dipasang kurang tepat dan menyembul melewati bidang tepi pelindung tidak dapat dilindungi dengan memadai.
- c) **Pelindung harus terpasang dengan aman pada alat listrik dan diposisikan demi keselamatan maksimum, sehingga hanya sedikit saja bagian piringan yang terbuka ke arah operator.** Pelindung membantu melindungi operator dari pecahan piringan yang rusak, kontak tak disengaja dengan piringan, dan percikan api yang dapat membakar pakaian.

- d) **Piringan harus digunakan hanya untuk aplikasi yang disarankan. Misalnya: jangan menggerinda dengan sisi piringan pemotong.** Piringan pemotong abrasif ditujukan untuk penggerindaan mendarat, penggunaan menyamping pada piringan ini dapat membuatnya pecah.
- e) **Selalu gunakan pinggiran piringan yang tidak rusak, yang ukuran dan bentuknya sesuai dengan piringan yang Anda pilih. Pinggiran piringan yang tepat berfungsi menahan piringan, sehingga mengurangi kemungkinan rusaknya piringan.** Pinggiran piringan untuk piringan pemotong bisa jadi berbeda dari pinggiran piringan penggerinda.
- f) **Jangan gunakan piringan aus dari alat listrik yang lebih besar.** Piringan yang ditujukan bagi alat listrik yang lebih besar tidak cocok dengan kecepatan alat kecil yang lebih tinggi, sehingga dapat hancur.



PERINGATAN: Kami merekomendasikan penggunaan perangkat arus sisa dengan nilai arus sisa sebesar 30mA atau kurang.

Risiko-risiko Lain

Sekalipun peraturan keselamatan terkait sudah diterapkan dan peralatan pengaman sudah digunakan, risiko-risiko lain tertentu tidak dapat dihindari.

Antara lain:

- Kerusakan indra pendengaran.
- Risiko cedera pribadi karena partikel-partikel yang beterbangan.
- Risiko luka bakar karena aksesoris menjadi panas selama operasi.
- Risiko cedera pribadi karena penggunaan berkepanjangan.
- Risiko debu dari zat-zat berbahaya.

Tanda pada Alat

Gambar-gambar berikut ini tertera pada alat:



Baca buku petunjuk sebelum penggunaan.



Gunakan pelindung telinga.



Gunakan pelindung mata.

POSISI KODE TANGGAL (GBR. 1)

Kode tanggal (E), yang juga mencantumkan tahun produksi, dicetak pada kerangka alat.

Contoh:

2018 XX XX
Tahun Pembuatan

Isi Kemasan

Kemasan berisi:

- 1 Gerinda sudut
- 1 Pelindung

- 1 Pegangan samping
 - 1 Set pinggir piringan
 - 1 Perentang
 - 1 Buku petunjuk
- Periksa kemungkinan adanya kerusakan pada alat, komponen, atau aksesoris yang bisa jadi terjadi selama transportasi.
 - Ambil waktu untuk membaca seluruh isi buku petunjuk ini dan memahaminya sebelum pengoperasian.

Deskripsi (Gbr. 1)

PERINGATAN: Jangan pernah memodifikasi alat listrik atau komponennya. Ini dapat mengakibatkan kerusakan atau cedera pribadi.

- A. Sakelar on/off
- B. Tombol pengunci poros
- C. Pelindung
- D. Pegangan samping
- M. Tombol Kecepatan Variabel

TUJUAN PENGGUNAAN

Gerinda sudut DWE4118 telah dirancang untuk aplikasi penggerindaan profesional.

JANGAN gunakan dalam kondisi basah atau di dekat cairan maupun gas yang mudah terbakar.

Gerinda sudut untuk pekerjaan berat ini merupakan alat listrik profesional.

JANGAN biarkan anak-anak bersentuhan dengan alat ini.

Dibutuhkan pengawasan bila alat ini digunakan oleh operator yang belum berpengalaman.

- **Anak-anak dan orang lemah.** Peralatan ini tidak ditujukan untuk digunakan oleh anak-anak atau orang yang lemah tanpa adanya pengawasan.
- Produk ini tidak ditujukan untuk penggunaan oleh orang (termasuk anak-anak) yang menderita kekurangan kemampuan fisik, sensorik, atau mental; kurang pengalaman, pengetahuan, atau keahlian, kecuali apabila mereka diawasi oleh orang yang bertanggung jawab atas keselamatan mereka. Jangan pernah meninggalkan anak-anak sendirian dengan produk ini.

Fitur Mulai Secara Bertahap

Fitur mulai secara bertahap memungkinkan peningkatan kecepatan yang perlahan guna menghindari sentakan awal saat memulai. Fitur ini sangat bermanfaat jika bekerja pada tempat yang terbatas.

No-Volt

Fungsi No-volt menghentikan gerinda agar tidak menyala ulang tanpa pemutaran tombol jika terjadi pemutusan catu daya.

Keselamatan Kelistrikan

Motor listrik dirancang hanya untuk satu voltase. Selalu periksa apakah catu daya sesuai dengan nilai tegangan yang tercantum pada papan nilai.



Alat DEWALT Anda sudah diinsulasi ganda sesuai IEC60745; karena itu, tidak membutuhkan kabel yang dibumikan.



PERINGATAN: Unit 115 V harus dioperasikan melalui trafo pengisolasi bebas-gagal dengan tabir bumi antara lilitan primer dan sekunder.

Bila kabel suplai rusak, harus diganti dengan kabel khusus yang disediakan oleh organisasi layanan DEWALT.

Menggunakan Kabel Ekstensi

Jika kabel sambungan diperlukan, gunakan kabel sambungan 3 inti yang disetujui dan sesuai untuk input daya alat ini (lihat **Data Teknis**). Ukuran konduktor minimum adalah 1,5 mm²; panjang maksimum adalah 30 m.

Bila menggunakan gulungan kabel, selalu ulur kabel sepenuhnya.

PERAKITAN DAN PENYESUAIAN



PERINGATAN: Untuk mengurangi risiko cedera pribadi yang berat, matikan alat dan lepaskan dari sumber listrik sebelum melakukan penyesuaian apa pun atau melepaskan/memasang pelengkap atau aksesoris. Pastikan sakelar pemacu dalam posisi OFF. Alat yang mendadak menyala dapat mengakibatkan cedera.

Memasang Pegangan Samping (Gbr. 2)



PERINGATAN: Sebelum menggunakan perkakas, periksa bahwa gagang sudah diartkan dengan aman.



PERINGATAN: Pegangan samping harus selalu digunakan untuk menjaga kendali alat tiap waktu.

Sekrupkan gagang samping (D) sampai erat pada salah satu lubang (F) pada salah satu sisi kotak persneling.

Memasang dan Melepas Pelindung (Gbr. 3)



PERINGATAN: Untuk mengurangi risiko cedera pribadi yang berat, matikan alat dan lepaskan dari sumber listrik sebelum melakukan penyesuaian apa pun atau melepaskan/memasang pelengkap atau aksesoris. Sebelum menghubungkan kembali alat, tekan dan lepas tombol pemacu untuk memastikan bahwa alat sudah mati.



PERHATIAN: Pelindung harus digunakan bersama gerinda ini.

UNTUK MEMASANG PELINDUNG

1. Tempatkan gerinda sudut di atas meja, dengan poros yang terpasang.
2. Tekan pelindung (C) ke bawah (Gbr. 3A).
3. Posisikan pelindung di antara tubuh dan benda kerja Anda.
4. Kencangkan sekrup (L) dengan memegang cincin pengikat dengan erat di sekitar leher poros (Gbr. 3B)

UNTUK MELEPAS PELINDUNG

1. Kendurkan sekrup (L) yang menahan cincin pengikat di leher poros dan pastikan sekrup tersebut tetap terpasang ke cincin.
2. Angkat pelindung.

Memasang dan Melepas Cakram Gerinda (Gbr. 1, 4, 5)



PERINGATAN: Jangan gunakan cakram yang rusak.

1. Tempatkan alat di atas meja, dengan pelindung terpasang.
2. Pasang pinggir piringan penopang (G) dengan tepat pada poros (H) (Gbr. 4).
3. Pasang cakram (I) pada pinggir piringan (G). Saat memasang cakram dengan bagian tengah yang timbul, pastikan bahwa bagian tengah yang timbul tersebut (J) menghadap ke pinggir piringan (G).
4. Sekrupkan pinggir piringan bagian luar (K) ke poros (H) (Gbr. 5). Cincin pada pinggir piringan (K) harus menghadap berlawanan cakram saat memasang cakram penggerinda.
5. Tekan tombol pengunci poros (B) dan putar poros (H) sampai terkunci di tempatnya.
6. Kencangkan pinggir piringan (K) dengan kunci L yang disediakan atau perentang baut ganda.
7. Lepaskan kunci poros.
8. Untuk melepas cakram, kendurkan pinggir piringan (K) dengan kunci L yang disediakan atau perentang baut ganda.

SEBELUM MEMULAI OPERASI

- Pasang pelindung dan cakram atau piringan yang sesuai. Jangan gunakan cakram atau piringan yang sudah terlalu aus.
- Pastikan pinggir piringan sebelah dalam dan luar sudah terpasang betul. Ikuti petunjuk yang diberikan dalam **Bagan Aksesori Penggerindaan dan Pematongan**.
- Pastikan cakram atau piringan berputar searah dengan tanda panah pada aksesoris dan perkakas.

Tombol Kecepatan Variabel (Gbr. 1)

Tombol kecepatan variabel **M** menawarkan kontrol atas tambahan dan memungkinkan alat tersebut untuk digunakan pada kondisi optimal agar sesuai dengan aksesoris dan material. Ubah tombol kecepatan variabel **M** ke tingkat yang diinginkan. Ubah tombol ke atas untuk kecepatan yang lebih tinggi dan ke bawah untuk kecepatan yang lebih rendah.

PENGOPERASIAN

Petunjuk Penggunaan



PERINGATAN: Selalu patuhi petunjuk keselamatan dan peraturan yang berlaku.



PERINGATAN: Untuk mengurangi risiko cedera pribadi yang berat, matikan alat dan lepaskan dari sumber listrik sebelum melakukan penyesuaian apa pun atau melepaskan/memasang pelengkap atau aksesoris. Pastikan sakelar pemacu dalam posisi OFF. Alat yang mendadak menyala dapat mengakibatkan cedera.



PERINGATAN:

- Pastikan semua material yang diardekan atau dipotong sudah diamankan pada tempatnya.

- Amankan dan topang bahan kerja. Gunakan penjepit atau catok untuk menahan dan menopang material kerja pada landasan yang stabil. Penting material menjepit dan menopang material kerja dengan aman untuk mencegah material kerja bergerak dan terjadi hilang kendali. Pergerakan bahan kerja atau hilangnya kendali dapat menimbulkan bahaya dan mengakibatkan cedera pribadi.
- **Topang panel atau bahan kerja apa pun yang berukuran terlalu besar untuk mengurangi risiko terkejutnya piringan dan reaksi balik.** Material kerja yang besar cenderung melorot karena bobotnya sendiri. Penyangga harus ditempatkan di bawah benda kerja, dekat garis potongan, dan dekat pinggir benda kerja pada kedua sisi piringan.
- Hanya gunakan tekanan ringan pada alat. Jangan beri tekanan samping berlebihan pada cakram.
- Hindari beban berlebihan. Seandainya alat menjadi panas, biarkan alat beroperasi beberapa menit dalam kondisi tanpa-beban untuk mendinginkan aksesoris. Jangan menyentuh aksesoris sebelum benar-benar dingin. Cakram menjadi sangat panas saat digunakan.

Posisi Tangan Yang Benar (Gbr. 1, 6)



PERINGATAN: Untuk mengurangi risiko cedera diri yang serius, **SELALU** gunakan posisi tangan yang tepat sesuai petunjuk gambar.



PERINGATAN: Untuk mengurangi risiko cedera pribadi yang berat, **SELALU** pegang dengan erat untuk mengantisipasi reaksi mendadak.

Posisi tangan yang benar mengharuskan Anda memegang gagang samping dengan satu tangan (D), sementara tangan yang lain memegang badan alat, seperti pada Gambar 6.

Sakelar



PERINGATAN: Jangan menyalakan atau mematikan alat saat dibebani.



PERINGATAN: Sebelum menggunakan alat, periksa bahwa gagang sudah diartatkan dengan aman.

SAKELAR PENGGESER (GBR. 1)

Untuk menyalakan alat, geser sakelar penggeser on/off (A) ke arah depan alat. Untuk menghentikan alat, lepaskan sakelar penggeser on/off.

Untuk operasi berkelanjutan, geser sakelar ke arah depan alat, lalu tekan bagian depan sakelar ke dalam.

Untuk menghentikan alat selagi beroperasi dalam mode berkelanjutan, tekan bagian belakang sakelar penggeser, lalu lepaskan.

Kunci Poros (Gbr. 1)

Kunci poros (B) disediakan untuk mencegah poros berputar pada saat memasang atau melepas piringan. Operasikan kunci poros hanya bila alat dalam posisi mati, tercabut dari catu daya, dan sudah berhenti sepenuhnya.

PEMBERITAHUAN: Untuk mengurangi risiko kerusakan terhadap alat, jangan gunakan kunci poros saat alat sedang dioperasikan. Ini dapat menimbulkan kerusakan pada alat, dan aksesoris yang terpasang bisa berputar lepas serta mengakibatkan cedera.

Untuk menggunakan kunci, tekan tombol kunci poros dan putar poros sampai Anda tak dapat memutarkannya lagi.

Menggunakan Piringan Penggerinda Tengah yang Ditekan

PENGGERINDAAN PERMUKAAN DENGAN PIRINGAN PENGGERINDA

1. Biarkan alat mencapai kecepatan penuh lebih dulu sebelum menempelkannya pada permukaan bidang kerja.
2. Berikan tekanan yang sekecil mungkin pada permukaan kerja, sehingga alat dapat beroperasi pada kecepatan tinggi. Laju penggerindaan akan maksimal jika alat beroperasi pada kecepatan tinggi.
3. Pertahankan sudut 20° sampai 30° antara alat dan permukaan kerja.
4. Terus gerakkan alat ke depan dan belakang untuk menghindari terjadinya pahatan pada permukaan kerja.
5. Lepaskan alat dari permukaan kerja sebelum mematkannya. Tunggu sampai alat berhenti berputar sebelum meletakkannya.

Aplikasi Logam

Saat menggunakan alat dalam aplikasi logam, pastikan bahwa peranti arus listrik residual (RCD) sudah dipasang untuk menghindari risiko residual yang ditimbulkan oleh serpihan logam.

Jika catu daya terputus karena RCD, bawa alat ke agen reparasi DEWALT resmi.

PERINGATAN: Dalam kondisi ekstrem, debu konduktif dapat menumpuk dalam wadah mesin saat Anda mengerjakan material logam. Ini dapat mengakibatkan sekat pelindung dalam mesin menjadi aus dan menimbulkan risiko potensial sengatan listrik.

Untuk menghindari penumpukan serpihan logam dalam mesin, kami menyarankan agar Anda membersihkan lubang-lubang ventilasi setiap hari. Lihat **Pemeliharaan**.

Menggunakan Cakram Kelopak

PERINGATAN: Penumpukan debu logam. Penggunaan cakram kelopak terus menerus dalam aplikasi logam dapat menimbulkan peningkatan potensi sengatan listrik. Untuk mengurangi risiko ini, pasang RCD sebelum menggunakan perkakas dan bersihkan lubang-lubang ventilasi setiap hari dengan cara meniupkan angin ke dalam lubang-lubang ventilasi sesuai dengan petunjuk pemeliharaan berikut ini.

PEMELIHARAAN

Alat listrik DEWALT Anda telah dirancang untuk penggunaan jangka panjang dengan pemeliharaan minimal. Pengoperasian

yang memuaskannya secara terus-menerus bergantung pada cara pemeliharaannya yang benar dan pembersihan alat secara teratur.

PERINGATAN: Untuk mengurangi risiko cedera pribadi yang berat, matikan alat dan lepaskan dari sumber listrik sebelum melakukan penyesuaian apa pun atau melepaskan/memasang pelengkap atau aksesoris. Pastikan sakelar pemacu dalam posisi OFF. Alat yang mendadak menyala dapat mengakibatkan cedera.

Sikat Penghilang

Motor akan berhenti otomatis, menandakan bahwa sikat karbon sudah hampir aus sama sekali dan alat butuh diservis. Sikat karbon tidak dapat diperbaiki sendiri oleh pengguna. Bawalah perkakas ke agen reparasi DEWALT resmi.



Pelumasan

Alat listrik Anda tidak membutuhkan pelumas tambahan.



Pembersihan

PERINGATAN: Semprot ke luar kotoran dan debu pada bodi utama dengan udara kering sesering mungkin saat kotoran terlihat mengendap di dalam dan di sekitar ventilasi udara. Gunakan pelindung mata yang sesuai dan masker debu yang sesuai bilamana mengerjakan prosedur ini.

PERINGATAN: Jangan gunakan pelarut atau bahan kimia keras lainnya untuk membersihkan bagian alat yang tidak terbuat dari logam. Zat-zat kimia tersebut dapat merapuhkan bahan yang digunakan dalam komponen-komponen ini. Gunakan kain yang dilembapkan hanya dengan air dan sabun yang lembut. Jangan sampai bagian dalam alat kemasukan air; jangan pernah rendam komponen alat dalam cairan.

Aksesoris yang Dapat Dipilih

PERINGATAN: Berhubung aksesoris-aksesoris lain, di luar yang disediakan oleh DEWALT, belum pernah diuji coba menggunakan produk ini, maka penggunaan aksesoris semacam itu dengan alat ini dapat berbahaya. Untuk mengurangi risiko cedera, gunakan hanya aksesoris DEWALT yang disarankan dengan produk ini.

Tanyakan kepada dealer Anda untuk informasi selengkapnya seputar aksesoris yang sesuai.







Melindungi Lingkungan

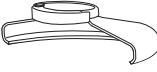

Pengumpulan terpisah. Produk dan baterai yang ditandai dengan simbol ini tidak boleh dibuang bersama dengan sampah rumah tangga biasa.

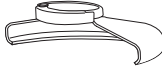
Produk dan baterai berisi bahan yang dapat digunakan kembali atau didaur ulang yang mengurangi permintaan kebutuhan bahan baku. Harap mendaur ulang produk listrik dan baterai sesuai dengan ketentuan setempat. Informasi selengkapnya tersedia di www.2helpU.com.

BAGAN AKSESORI PENGGERINDAAN DAN PEMOTONGAN

<i>Tipe Pelindung</i>	<i>Aksesori</i>	<i>Penjelasan</i>	<i>Cara Memasang Gerinda</i>
 <p>PELINDUNG TIPE 27</p>		<p>Piringan penggerinda pusat yang tertekan</p>	 <p>Pelindung Tipe 27</p>  <p>Pinggiran piringan penopang</p>   <p>Roda pusat yang tertekan tipe 27</p>  <p>Mur apitan bergalur</p>

เครื่องเจียร์ไฟฟ้า

DWE4118

ขอแสดงความยินดี!

คุณได้เลือกใช้เครื่องมือของ DEWALT ด้วยประสบการณ์ที่ยาวนาน ตลอดจนการพัฒนาผลิตภัณฑ์และนวัตกรรมใหม่ ทำให้ DEWALT เป็นหนึ่งในเครื่องมือไฟฟ้าที่น่าเชื่อถือที่สุดสำหรับกลุ่มผู้ใช้เครื่องมือไฟฟ้าระดับมืออาชีพ

ข้อมูลด้านเทคนิค

DWE4118		
แรงดันไฟฟ้า	โวลต์ _{AC}	220-240
กำลังไฟเข้า	วัตต์	950
ความถี่	Hz	50
ความเร็วขณะไม่มีภาระโหลด/ ตามพิกัด	รอบ/ นาที	3 000-11 000
เส้นผ่าศูนย์กลางของแผ่นเจียร์	มม.	100
ความหนาของแผ่นเจียร์	มม.	6
ประเภทของแผ่นตัด		27
เส้นผ่าศูนย์กลางของแกนหมุน		M10
น้ำหนัก	กก.	1.8

ระดับของการปล่อยแรงสั่นสะเทือนที่ระบุในเอกสารข้อมูลนี้ ได้รับการตรวจวัดตามมาตรฐานการทดสอบใน EN60745 และอาจนำมาใช้เพื่อเปรียบเทียบเครื่องมือชนิดหนึ่งกับเครื่องมือชนิดหนึ่ง หรืออาจนำมาใช้สำหรับการประเมินผลเบื้องต้นของการสั่นสะเทือนก็ได้

! **คำเตือน:** ระดับของการปล่อยแรงสั่นสะเทือนที่ระบุไว้ แสดงถึงการใช้งานหลักๆ ของเครื่องมือ อย่างไรก็ตาม หากใช้เครื่องมือกับการใช้งานอื่นๆ ร่วมกับอุปกรณ์เสริมชนิดอื่น หรือเครื่องมืออยู่ในสภาพที่ขาดการดูแล ระดับการปล่อยแรงสั่นสะเทือนอาจแตกต่างกันไปจากค่าที่ระบุ เนื่องจากอาจส่งผลให้ระดับการสั่นสะเทือนเพิ่มสูงขึ้นอย่างมากตลอดระยะเวลาการทำงานโดยรวม

ควรนำระดับการสั่นสะเทือนที่เหลืออยู่ในขณะปิดสวิตช์เครื่องมือ หรือเมื่อปล่อยให้เครื่องทำงานแต่ไม่ได้ใช้งานใดๆ มาใช้ในการประเมินค่าด้วย เนื่องจากอาจส่งผลให้ระดับการสั่นสะเทือนลดลงอย่างมากสำหรับระยะเวลาการทำงานโดยรวม

ศึกษาเพิ่มเติมถึงมาตรการรักษาความปลอดภัย ทั้งนี้เพื่อป้องกันผู้ปฏิบัติงานจากผลกระทบของแรงสั่นสะเทือน เช่น บำรุงรักษาเครื่องมือและอุปกรณ์เสริม ทำให้มีอุณหภูมิการทำงานอย่างเป็นระบบ

คำจำกัดความ: ข้อแนะนำด้านความปลอดภัย

คำจำกัดความด้านล่างอธิบายถึงระดับความรุนแรงของ ความอันตรายที่ใช้เรียกสัญลักษณ์ต่างๆ โปรดอ่านคู่มือและใส่ใจกับสัญลักษณ์ต่างๆ เหล่านี้

! **อันตราย:** หมายถึงสถานการณ์ที่ก่อให้เกิดอันตรายได้อย่างฉับพลัน ซึ่งหากไม่ระวังจะทำให้เสียชีวิต หรือได้รับบาดเจ็บสาหัสได้

! **คำเตือน:** หมายถึงสถานการณ์ที่มีแนวโน้มว่าจะก่อให้เกิดอันตราย ซึ่งหากไม่ระวังสามารถทำให้เกิดอันตรายถึงชีวิตหรือบาดเจ็บสาหัสได้

! **ข้อควรระวัง:** หมายถึงสถานการณ์ที่มีแนวโน้มว่าจะก่อให้เกิดอันตราย ซึ่งหากไม่ระวัง อาจทำให้ได้รับบาดเจ็บเล็กน้อยหรือปานกลาง

! **ข้อสังเกต:** หมายถึงการปฏิบัติที่ไม่เกี่ยวข้องกับการบาดเจ็บซึ่งหากไม่ระวังอาจทำให้ทรัพย์สินเสียหายได้

! แสดงถึงความเสี่ยงจากการถูกไฟฟ้าช็อต

! แสดงถึงอันตรายจากการเกิดเพลิงไหม้

! **คำเตือน:** เพื่อลดความเสี่ยงจากการบาดเจ็บ โปรดอ่านคู่มือการใช้งานเล่มนี้

คำเตือนเพื่อความปลอดภัยทั่วไปสำหรับการใช้เครื่องมือไฟฟ้า

! **คำเตือน:** โปรดอ่านคำเตือนและคำแนะนำเพื่อความปลอดภัยทั้งหมด การไม่ปฏิบัติตามคำเตือนและคำแนะนำเหล่านี้ อาจทำให้ถูกไฟฟ้าช็อต เกิดเพลิงไหม้ และ/หรือได้รับบาดเจ็บสาหัสได้

! **จัดเก็บเอกสารคำเตือนและคำแนะนำทั้งหมดไว้เพื่อการอ้างอิงในภายหลัง**

คำว่า "เครื่องมือไฟฟ้า" ในคำเตือน หมายถึง เครื่องมือไฟฟ้า (แบบมีสาย) ที่ทำงานผ่านแหล่งจ่ายไฟหลัก หรือ เครื่องมือไฟฟ้า (แบบไร้สาย) ที่ทำงานผ่านแบตเตอรี่

1) ความปลอดภัยในบริเวณที่ทำงาน

ก) รักษาความสะอาดและจัดให้มีแสงสว่างเพียงพอในบริเวณที่ทำงาน บริเวณที่มีดหรือมีของวางระเกะระกะอาจทำให้เกิดอุบัติเหตุได้

ข) ห้ามใช้เครื่องมือไฟฟ้าในบริเวณที่อาจเกิดการระเบิด เช่น ในสถานที่ที่มีของเหลว แก๊ส หรือฝุ่นละอองที่มีคุณสมบัติไวไฟ เครื่องมือไฟฟ้าจะทำให้เกิดประกายไฟที่อาจทำให้เกิดประกายไฟหรือเปลวไฟขึ้นได้

ค) กันเด็กเล็กและคนที่เดินผ่านไปออกห่างจากบริเวณที่มีการใช้งานเครื่องมือไฟฟ้า สิ่งรบกวนต่างๆ อาจทำให้คุณเสียสมาธิได้

2) ความปลอดภัยทางไฟฟ้า

ก) ปลั๊กไฟของเครื่องต้องเป็นชนิดเดียวกับตัวรับ ห้ามตัดแปลงปลั๊กไม่ว่าด้วยวิธีใด ห้ามใช้ปลั๊กอะแดปเตอร์ใดๆ กับเครื่องมือไฟฟ้าที่ต่อสายดิน

- (ลงกราวด์) ปลั๊กที่ไม่มีการตัดแปลงและเต้ารับชนิดเดียวกันจะช่วยลดความเสี่ยงจากการเกิดไฟฟ้าช็อต
- ข) หลีกเลี่ยงการสัมผัสพื้นผิวที่ต่อสายดินหรือลงกราวด์ เช่น ท่อ หม้อน้ำ เตาหุงต้ม และตู้เย็น มีความเสี่ยงเพิ่มขึ้นที่จะเกิดไฟฟ้าช็อตหากร่างกายเป็นสื่อเชื่อมต่อลงดินหรือลงกราวด์
 - ค) อย่าให้เครื่องมือไฟฟ้าถูกฝนหรืออยู่ในสภาพที่เปียกชื้น น้ำที่เข้าเครื่องมือไฟฟ้าจะเพิ่มความเสี่ยงในการเกิดไฟฟ้าช็อต
 - ง) ห้ามใช้สายไฟผิดวัตถุประสงค์ ห้ามใช้สายไฟเพื่อการหิ้ว ดึง หรือถอดปลั๊กเครื่องมือไฟฟ้า เก็บสายไฟให้ห่างจากความร้อน น้ำมัน ของมีคม หรือชิ้นส่วนที่กำลังเคลื่อนที่ สายไฟที่ชำรุดหรือพันกันจะทำให้มีความเสี่ยงเพิ่มมากขึ้นที่จะถูกไฟฟ้าช็อตได้
 - จ) เมื่อใช้เครื่องมือไฟฟ้าภายนอกอาคาร ให้ใช้สายต่อพ่วงที่เหมาะสมสำหรับการใช้งานภายนอกอาคาร การใช้สายไฟที่เหมาะสมสำหรับการใช้งานนอกอาคารจะช่วยลดความเสี่ยงจากการเกิดไฟฟ้าช็อต
 - ฉ) หากไม่สามารถหลีกเลี่ยงการใช้เครื่องมือไฟฟ้าในบริเวณที่ชื้นและได้ ให้ใช้อุปกรณ์ป้องกันไฟดูด (RCD) ที่จัดไว้ใน การใช้ RCD จะช่วยลดความเสี่ยงในการถูกไฟฟ้าช็อต

3) ความปลอดภัยส่วนบุคคล

- ก) ดึงตัวและมีสมาธิกับสิ่งที่ถูกกำลังทำรวมทั้งใช้สามัญสำนึกในขณะที่กำลังใช้งานเครื่องมือไฟฟ้า ห้ามใช้เครื่องมือไฟฟ้าในขณะที่คุณกำลังเหนื่อยหรือได้รับผลกระทบจากยา แอลกอฮอล์ หรือการกินยาบางอย่าง การขาดความระมัดระวังในการใช้เครื่องมือไฟฟ้าแม้ชั่วขณะหนึ่งอาจทำให้บาดเจ็บสาหัสได้
- ข) ใช้อุปกรณ์คุ้มครองความปลอดภัยส่วนบุคคลสวมอุปกรณ์ป้องกันดวงตาเสมอ อุปกรณ์ป้องกัน เช่น หน้ากากกันฝุ่น รองเท้ากันภัยกันลื่น หมวกกันกระแทกหรืออุปกรณ์ป้องกันเสียงดังที่ใช้ในสภาวะที่เหมาะสมจะช่วยลดอาการบาดเจ็บทางร่างกายได้
- ค) ปิดกั้นเครื่องเปิดทำงานโดยไม่ตั้งใจ สวิตช์ต้องอยู่ในตำแหน่งปิดก่อนที่จะเสียบปลั๊กของเครื่องเข้ากับแหล่งจ่ายไฟ และ/หรือชุดแบตเตอรี่หรือกอนยกรหรือหัวเครื่องมือไฟฟ้าในขณะที่ยังอยู่ที่สวิตช์ หรือใช้เครื่องมือไฟฟ้าที่สวิตช์เปิดอยู่ อาจทำให้เกิดอุบัติเหตุได้
- ง) ถอดกุญแจปรับตั้งหรือประแจออกก่อนเปิดสวิตช์เครื่องมือไฟฟ้า ประแจหรือกุญแจที่เสียบค้างอยู่ในชิ้นส่วนที่หมุนไของเครื่องมือไฟฟ้าอาจทำให้เกิดการบาดเจ็บได้
- จ) ห้ามยืนเขย่งเท้าขณะใช้เครื่อง ควรยืนในท่าที่เหมาะสมและสมดุลตลอดเวลา เพื่อช่วยในการควบคุมเครื่องมือไฟฟ้าได้ดียิ่งขึ้นในสถานการณ์ที่ไม่คาดคิด

- ฉ) แต่งกายให้เหมาะสม ห้ามสวมเสื้อผ้าหลวมหรือใส่เครื่องประดับ รวบผม ชายเสื้อ และถุงมือให้ห่างจากชิ้นส่วนที่กำลังหมุน เสื้อผ้าที่หลวมหรือยาวรุ่มร่าม เครื่องประดับ หรือผมที่ยาวอาจเข้าไปพันกับชิ้นส่วนที่กำลังหมุน
- ช) หากมีอุปกรณ์สำหรับดูดและเก็บฝุ่น ต้องตรวจสอบให้แน่ใจว่าได้เชื่อมต่อและใช้งานอุปกรณ์นั้นอย่างเหมาะสม การใช้อุปกรณ์เก็บฝุ่นจะช่วยลดอันตรายที่เกี่ยวข้องกับฝุ่นได้

4) การใช้และการดูแลรักษาเครื่องมือไฟฟ้า

- ก) ห้ามฝืนใช้เครื่องมือไฟฟ้า เลือกใช้เครื่องมือไฟฟ้าที่ถูกต้องตรงกับลักษณะการใช้งานของคุณ เครื่องมือไฟฟ้าที่ถูกต้องย่อมทำงานได้ดีกว่าและปลอดภัยกว่าเมื่อใช้งานตามที่คิดที่เครื่องมือได้รับการออกแบบมา
- ข) ห้ามใช้เครื่องมือไฟฟ้าถ้าสวิตช์เปิดปิดเครื่องไม่ทำงาน เครื่องมือไฟฟ้าที่ไม่สามารถควบคุมผ่านสวิตช์ได้ ถือว่ามีอันตรายและต้องส่งซ่อม
- ค) ถอดปลั๊กของเครื่องมือไฟฟ้าออกจากแหล่งจ่ายไฟ และ/หรือ แบตเตอรี่ก่อนทำการปรับแต่ง เปลี่ยนอุปกรณ์เสริม หรือจัดเก็บ มาตรการเพื่อความปลอดภัยเชิงการป้องกันนี้จะช่วยลดความเสี่ยงในการเผลอเปิดเครื่องไฟฟ้าให้ทำงานโดยไม่ตั้งใจ
- ง) เก็บเครื่องมือไฟฟ้าที่ไม่ได้ใช้งานไว้ในพื้นมือเด็ก และไม่อนุญาตให้บุคคลที่ไม่คุ้นเคยกับเครื่องมือไฟฟ้าหรือคำแนะนำเหล่านี้เป็นผู้ใช้เครื่องมือ เครื่องมือไฟฟ้าจะเป็นอันตรายหากอยู่ในมือผู้ใช้ที่ไม่มีความชำนาญ
- จ) บำรุงรักษาเครื่องมือไฟฟ้า ตรวจสอบว่าชิ้นส่วนที่เคลื่อนที่ได้มีการวางไม่ตรงแนวหรือติดขัดหรือไม่ มีชิ้นส่วนที่แตกหัก และสภาพอื่นใดที่อาจส่งผลกระทบต่อการทำงานของเครื่องมือไฟฟ้าหรือไม่ หากชำรุดเสียหาย ให้นำเครื่องมือไปส่งซ่อมก่อนนำมาใช้ อุบัติเหตุจำนวนมากเกิดจากการดูแลรักษาเครื่องมือไฟฟ้าไม่ดีพอ
- ฉ) เครื่องมือตัดต้องคมและสะอาดอยู่เสมอ เครื่องมือตัดที่ได้รับการดูแลรักษาอย่างถูกต้องและมีขอบตัดคม จะมีปัญหาตัดช้าลง และควบคุมได้ง่ายกว่า
- ช) ใช้เครื่องมือไฟฟ้า อุปกรณ์เสริม และดอกสว่านของเครื่องมือ เป็นต้น ให้ตรงตามข้อปฏิบัติเหล่านี้ โดยพิจารณาถึงสภาพการทำงานและงานที่ทําคือเป็นสิ่งสำคัญ การใช้เครื่องมือไฟฟ้าทำงานอื่นนอกเหนือจากที่กำหนดไว้อาจทำให้เกิดอันตรายได้

5) การบริการ

- ก) ให้ช่างซ่อมที่มีความเชี่ยวชาญเป็นผู้ซ่อมเครื่องมือ และใช้อะไหล่แท้เท่านั้น ซึ่งจะช่วยรับประกันได้ว่าเครื่องมือไฟฟ้ายังมีความปลอดภัยอยู่

กฎความปลอดภัยเพิ่มเติมเฉพาะ เครื่องมือ

ข้อปฏิบัติเพื่อความปลอดภัยสำหรับการใช้งานทุกประเภท

- ก) เครื่องมือไฟฟ้าที่มีวัตถุประสงค์เพื่อการใช้งาน เป็นเครื่องจักร โปรดอ่านคำเตือน ข้อปฏิบัติ เพื่อความปลอดภัย รวมทั้งภาพประกอบ และ ข้อมูลจำเพาะทั้งหมดที่ให้มาพร้อมเครื่องมือ ไฟฟ้านี้ การไม่ปฏิบัติตามคำเตือนและข้อปฏิบัติ เหล่านี้อาจทำให้เกิดไฟฟ้าช็อต อัคคีภัย และ/หรือ การบาดเจ็บสาหัสได้
- ข) ไม่แนะนำให้ใช้เครื่องมือไฟฟ้ากับการทำงาน ประเภทการชดด้วยกระดามทราย การชดด้วย แบริ่งลวด การชดเงา หรือการตัด การทำงาน ที่ไม่ตรงตามที่เครื่องมือได้รับการออกแบบมาอาจ ทำให้เกิดอันตรายและเกิดการบาดเจ็บได้
- ค) ห้ามใช้อุปกรณ์เสริมซึ่งไม่ได้รับการออกแบบมา โดยเฉพาะหรือไม่ได้รับการแนะนำจากผู้ผลิต โดยเฉพาะหรือ ไม่ได้รับการแนะนำจากผู้ผลิต เครื่องมือไฟฟ้าของคุณได้นั้น ไม่ได้รับประกันว่า อุปกรณ์เสริมนั้นจะทำงานอย่างปลอดภัย
- ง) ความเร็วตามที่ขีดของอุปกรณ์เสริมจะต้องเท่ากับ ความเร็วสูงสุดที่กำกับไว้บนเครื่องมือไฟฟ้าเป็น อย่างน้อย อุปกรณ์เสริมที่ต้องทำงานด้วยความเร็ว มากกว่าที่ขีดความเร็วของอุปกรณ์ อาจแตกหักและ กระเด็นหลุดออกได้
- จ) เส้นผ่าศูนย์กลางภายนอกและความหนาของ อุปกรณ์เสริมต้องอยู่ภายในขีดความสามารถ ของเครื่องมือไฟฟ้า อุปกรณ์เสริมที่มีขนาดไม่ถูก ต้องไม่สามารถให้การป้องกันหรือควบคุมได้เพียงพอ
- ฉ) ส่วนที่เป็นเกลียวยึดสำหรับติดตั้งของอุปกรณ์เสริมต้องมีเกลียวตรงกันกับเกลียวของแกนหมุน ของเครื่องชดเงา สำหรับอุปกรณ์เสริมที่ยึดด้วย หน้าแปลน รูยึดของอุปกรณ์เสริมต้องพอดีกับ เส้นผ่าศูนย์กลางกำหนดตำแหน่งของหน้าแปลน อุปกรณ์เสริมที่ไม่ตรงกันกับส่วนที่ใช้ยึดของเครื่อง มือไฟฟ้าจะทำให้ขาดความสมดุล มีอาการสั่นมาก เกินไป และอาจทำให้สูญเสียการควบคุมได้
- ช) ห้ามใช้อุปกรณ์เสริมที่ชำรุดเสียหาย ก่อนการใ้ งานทุกครั้ง ให้ตรวจสอบอุปกรณ์เสริม เช่น แผ่น ชัดเพื่อหาเศษวัสดุและรอยร้าว ตรวจสอบแผ่นรอง หลังเพื่อหารอยร้าว การฉีกขาดหรือการสึกหรอ ที่มากเกินไป ตรวจสอบแรงลวดเพื่อหาการหลวม หรือเส้นลวดที่แตกหัก หากเครื่องมือไฟฟ้าหรือ อุปกรณ์เสริมตกหล่น ให้ตรวจหาการชำรุดเสีย หายหรือติดตั้งอุปกรณ์เสริมที่ไม่ชำรุด หลังจาก การตรวจสอบและติดตั้งอุปกรณ์เสริมแล้ว ตัวคุณ และผู้ที่อยู่ใกล้เคียงต้องออกห่างจากแนวระนาบ ของอุปกรณ์เสริมที่กำลังหมุน และเปิดเครื่องมือ ไฟฟ้าที่ความเร็วสูงสุดโดยไม่มีการะโหลดเป็น

เวลาหนึ่งนาที โดยปกติอุปกรณ์เสริมที่ชำรุดจะแตก ออกในระหว่างการทดสอบนี้

- ข) สวมอุปกรณ์ป้องกันร่างกาย ใช้หมวกป้องกัน แวนตากริรช หรืออุปกรณ์ป้องกันดวงตาอื่นๆ ตามลักษณะการใช้งาน ให้สวมหมวกป้องกัน กันฝุ่น อุปกรณ์ป้องกันเสียงดัง ถุงมือ และผ้ากัน เบื้องทนความร้อนที่สามารถป้องกันเศษทราย ชัดหรือเศษชิ้นส่วนของชิ้นงานได้ โดยขึ้นอยู่กับ ความเหมาะสมในการใช้งาน อุปกรณ์ป้องกัน ดวงตาต้องสามารถกันเศษชิ้นงานที่ปลิวออกมา ซึ่งเกิดจากการทำงานประเภทต่างๆ หน้ากาก กันฝุ่นหรือหน้ากากป้องกันต้องสามารถกรองฝุ่น ที่เกิดจากการทำงานได้ การอยู่กับเสียงดังมากๆ เป็นเวลานานอาจทำให้สูญเสียความสามารถในการ ได้ยิน
- ฃ) กันผู้ที่อยู่ใกล้เคียงให้ออกห่างจากบริเวณพื้นที่ ทำงานในระยะที่ปลอดภัย ผู้ที่เข้ามาในพื้นที่ ทำงานต้องสวมใส่อุปกรณ์ป้องกันส่วนบุคคล เศษชิ้นส่วนของชิ้นงานหรือของอุปกรณ์เสริมอาจ หลุดกระเด็นออกมา และอาจทำให้ได้รับบาดเจ็บใน ระยะเกินกว่าพื้นที่ทำงานโดยตรง
- ง) จับเครื่องมือไฟฟ้าเฉพาะบริเวณที่จับซึ่งมีฉนวน ป้องกันเท่านั้น เมื่อต้องทำงานใดๆ โดยที่อุปกรณ์ เสริมที่ใช้กับงานตัดอาจสัมผัสกับสายไฟที่ซ่อน อยู่หรือสายไฟของตัวเอง อุปกรณ์เสริม สำหรับงานตัดที่สัมผัสถูกสายไฟที่ "มีไฟฟ้า" อาจ ทำให้ส่วนที่เป็นโลหะที่สัมผัสของเครื่องมือไฟฟ้า "มีไฟฟ้า" และทำให้ผู้ใช้เครื่องมือถูกไฟดูดได้
- จ) วางสายไฟให้ห่างจากอุปกรณ์เสริมที่กำลังหมุน หากคุณสูญเสียการควบคุม สายไฟอาจถูกตัดหรือ ตัดขาดและอาจดึงมือหรือแขนของคุณเข้าไปหา อุปกรณ์เสริมที่กำลังหมุนอยู่
- ฉ) อย่าวางเครื่องมือไฟฟ้าจนกว่าอุปกรณ์เสริมจะหยุด หมุนสนิท อุปกรณ์เสริมที่กำลังหมุนอยู่อาจจับยึด พื้นผิวและดึงเครื่องมือไฟฟ้าออกจากกรควบคุม ของคุณ
- ค) **ไม่ควรเปิดใช้เครื่องมือไฟฟ้าขณะที่ถือเครื่องมือ ไว้ใกล้ตัว** การสัมผัสกับอุปกรณ์เสริมที่กำลังหมุน โดยไม่ได้ตั้งใจอาจทำให้เสื้อผ้าของคุณถูกเกี่ยว และดึงอุปกรณ์เสริมเข้ามาหาตัวคุณได้
- ด) ทำความสะอาดช่องระบายอากาศของเครื่อง มือไฟฟ้าเป็นประจำ ฟิล์มของมอเตอร์จะดูดฝุ่น ละอองเข้าไปในตัวเครื่อง และการสะสมของผง โลหะมากเกินไปอาจทำให้เกิดอันตรายทางไฟฟ้าได้
- ด) **ไม่ควรใช้เครื่องมือไฟฟ้าใกล้วัสดุไวไฟ** ประกายไฟ อาจทำให้วัสดุเหล่านี้ติดไฟได้
- ด) **ไม่ควรใช้อุปกรณ์เสริมที่ต้องเติมสารหล่อลื่น ที่เป็นของเหลว** การใช้น้ำหรือของเหลวอื่นในการ หล่อลื่นอาจทำให้ได้รับอันตรายจากไฟฟ้าช็อต จนถึงแก่ความตายได้

คำแนะนำด้านความปลอดภัยเพิ่มเติมสำหรับการใช้งานทุกประเภทสาเหตุและการป้องกันผู้ใช้เครื่องจากการติดกลับ

การติดกลับคือปฏิกิริยาที่เกิดขึ้นแบบทันทีทันใดต่อแผ่นเจียร์ที่กำลังหมุน แผ่นรอง แปรง หรืออุปกรณ์เสริมอื่นๆ ที่ถูกหนีบหรือติดขัด การหนีบหรือการติดขัดจะทำให้อุปกรณ์เสริมที่กำลังหมุนหยุดอย่างรวดเร็ว ซึ่งจะทำให้เครื่องมือไฟฟ้าที่ไม่มีการควบคุมถูกดึงไปในทิศทางที่ตรงกันข้ามกับการหมุนของอุปกรณ์เสริมในจุดที่ติดขัด

ตัวอย่างเช่น หากแผ่นขัดเกิดการติดขัดหรือถูกหนีบโดยชิ้นงาน ขอบของแผ่นขัดที่กำลังเข้าไปสู่จุดหนีบอาจดันเข้าไปสู่พื้นผิวของวัสดุ ซึ่งจะทำให้แผ่นขัดปืนออกหรือหลุดออก แผ่นขัดอาจจะกระเด็นไปหาหรือกระเด็นออกจากผู้ปฏิบัติงาน ทั้งนี้ขึ้นอยู่กับทิศทางของการเคลื่อนที่ของแผ่นขัดในจุดที่ถูกหนีบ แผ่นเจียร์ยังอาจแตกหักภายใต้สภาวะเหล่านี้อีกด้วย การติดกลับเป็นผลมาจากการใช้งานเครื่องมืออย่างไม่ถูกวิธี และ/หรือขั้นตอนหรือสภาวะการใช้งานที่ไม่ถูกต้อง และไม่สามารถหลีกเลี่ยงได้ด้วยการใช้มาตรการป้องกันที่เหมาะสมเพื่อให้ไว้ตามล่างนี้

- ก) **จับยึดเครื่องมือไฟฟ้าให้แน่นตลอดเวลา และวางตำแหน่งตัวและแขนเพื่อให้สามารถต้านแรงติดกลับได้ ให้ใช้มือจับเสริมด้วยเสมอหากมีให้มา เพื่อให้สามารถควบคุมการติดกลับหรือผลจากแรงบิดได้อย่างเต็มที่ในระหว่างเริ่มเปิดเครื่อง ผู้ปฏิบัติงานสามารถควบคุมปฏิกิริยาของแรงบิดหรือแรงติดกลับได้ ถ้านำมาตรการที่เหมาะสมมาใช้**
- ข) **ห้ามวางมือเข้าใกล้อุปกรณ์เสริมที่กำลังหมุน อุปกรณ์เสริมอาจติดใส่มือได้**
- ค) **อย่าให้ร่างกายของคุณอยู่ในบริเวณที่เครื่องมือไฟฟ้าจะเคลื่อนที่ไปในทิศทางตรงกันข้ามกับการเคลื่อนที่ของแผ่นขัดในจุดที่ติดขัด**
- ง) **ใช้ความระมัดระวังเป็นพิเศษขณะทำงานที่มุมหรือขอบที่คม ฯลฯ หลีกเลี่ยงการทำให้อุปกรณ์เสริมกระดอนไปมาหรือติดขัด มุมต่างๆ ขอบที่คมหรือการกระดอนไปมา มีแนวโน้มจะทำให้ให้อุปกรณ์เสริมที่กำลังหมุนอยู่ติดขัด และทำให้สูญเสียการควบคุมหรือเกิดการติดกลับ**
- จ) **ห้ามตัดใบเลื่อยไม้แบบโซ่เลื่อยหรือใบเลื่อยแบบมีฟัน ใบเลื่อยแบบนี้มักจะทำให้เกิดการติดกลับและสูญเสียการควบคุม**

คำเตือนเพื่อความปลอดภัยทั่วไปสำหรับการเจียร์

- ก) **ใช้แผ่นเจียร์ชนิดที่แนะนำสำหรับเครื่องมือไฟฟ้าของคุณและอุปกรณ์ป้องกันที่ออกแบบมาสำหรับแผ่นเจียร์ที่เลือกโดยเฉพาะ แผ่นเจียร์ที่ไม่ได้ออกแบบมาให้เข้ากับเครื่องมือไฟฟ้าจะไม่ได้รับการป้องกันอย่างเพียงพอและจะไม่ปลอดภัย**

- ข) **พื้นผิวเจียร์ของแผ่นเจียร์แบบกดกลางต้องติดตั้งต่ำกว่าระนาบของขอบตัวครอบป้องกัน แผ่นเจียร์ที่ติดตั้งไม่ถูกต้องที่ยื่นเลยระนาบของขอบตัวครอบป้องกันจะไม่ได้รับการป้องกันที่เพียงพอ**
- ค) **ตัวครอบป้องกันต้องได้รับการติดตั้งเข้ากับเครื่องมือไฟฟ้าอย่างแน่นหนาและอยู่ในตำแหน่งที่มีความปลอดภัยสูงสุด เพื่อให้มีส่วนของแผ่นเจียร์ที่หันเข้าหาผู้ทำงานได้น้อยที่สุด ตัวครอบป้องกันนี้จะช่วยปกป้องผู้ทำงานจากชิ้นส่วนของแผ่นเจียร์ที่แตกหักและการสัมผัสกับแผ่นเจียร์โดยไม่ตั้งใจ รวมทั้งประกายไฟที่อาจทำให้เสื้อผ้าติดไฟ**
- ง) **ต้องใช้แผ่นตัดสำหรับการใช้งานที่แนะนำเท่านั้น ตัวอย่างเช่น ห้ามใช้ด้านข้างของแผ่นตัดกับงานเจียร์ แผ่นตัดแบบชนิดมีวัตถุประสงค์เพื่อการการเจียร์แนวตั้ง แรงต้านข้างที่กระทำกับแผ่นเหล่านี้อาจทำให้แผ่นแตกออกได้**
- จ) **ทุกครั้งให้ใช้หน้าแปลนแผ่นเจียร์ที่ไม่ซารุดเสียหาย ที่มีขนาดและรูปร่างที่ถูกต้องเหมาะสมสำหรับแผ่นเจียร์ที่คุณเลือกใช้ หน้าแปลนแผ่นเจียร์ที่เหมาะสมจะช่วยรองรับแผ่นเจียร์ไว้ ดังนั้นจึงลดการแตกหักของแผ่นเจียร์ที่อาจเกิดขึ้นได้ หน้าแปลนสำหรับแผ่นตัดอาจแตกต่างจากหน้าแปลนสำหรับแผ่นเจียร์**
- ฉ) **ห้ามใช้แผ่นเกาที่สึกมาจากเครื่องมือไฟฟ้าที่มีขนาดใหญ่กว่า แผ่นที่มีไว้สำหรับเครื่องมือไฟฟ้าขนาดใหญ่ไม่สามารถใช้ได้กับเครื่องมือที่มีความเร็วสูงกว่าหรือเครื่องมือที่เล็กกว่า และอาจแตกหักได้**



คำเตือน: เราขอแนะนำการใช้อุปกรณ์ป้องกันที่ปลอดภัยที่มีกระแสไฟฟ้ไม่เกิน 30 มิลลิแอมป์

ความเสี่ยงอื่นๆ ที่ยังมีอยู่

แม้จะปฏิบัติตามข้อกำหนดด้านความปลอดภัยที่เกี่ยวข้องและใช้อุปกรณ์นิรภัยแล้วก็ตาม แต่ก็ไม่สามารถหลีกเลี่ยงความเสี่ยงบางอย่างได้

ความเสี่ยงเหล่านั้นได้แก่:

- ความบกพร่องในการได้ยินเสียง
- ความเสี่ยงที่จะได้รับบาดเจ็บจากเศษชิ้นงานที่ปลิว
- ความเสี่ยงที่จะเกิดรอยไหม้เนื่องจากอุปกรณ์เสริมที่ร้อนขึ้นในระหว่างการใช้งาน
- ความเสี่ยงที่จะได้รับบาดเจ็บเนื่องจากการใช้งานเป็นเวลานาน
- ความเสี่ยงที่จะได้รับฝุ่นจากสารที่เป็นอันตราย

สัญลักษณ์บนเครื่องมือ

รูปภาพต่อไปนี้จะเป็นภาพบนเครื่องมือ:



โปรดอ่านคู่มือแนะนำการใช้งานก่อนใช้งาน



สวมอุปกรณ์ป้องกันเสียงดัง



สวมอุปกรณ์ป้องกันดวงตา

ตำแหน่งของรหัสวันที่ (รูป 1)

รหัสวันที่ (E) ซึ่งรวมถึงปีที่ผลิตจะพิมพ์อยู่บนตัวเครื่อง ตัวอย่างเช่น:

2018 XX XX
ปีที่ผลิต

สิ่งที่อยู่ในบรรจุภัณฑ์

ภายในบรรจุภัณฑ์ประกอบด้วย:

เครื่องเจียรไฟฟ้า	1 เครื่อง
ตัวครอบป้องกัน	1 ชิ้น
มือจับเสริมด้านข้าง	1 ชิ้น
ชุดหน้าแปลน	1 ชุด
ประแจ	1 อัน
คู่มือการใช้งาน	1 เล่ม

- โปรดตรวจหาร่องรอยความเสียหายของเครื่องมือ ชิ้นส่วน หรืออุปกรณ์เสริม ที่อาจเกิดขึ้นในระหว่างการขนส่ง
- โปรดอ่านและทำความเข้าใจคู่มือเล่มนี้ก่อนการใช้งาน

คำอธิบาย (รูป 1)



คำเตือน: ห้ามปรับแต่งเครื่องมือไฟฟ้าหรือชิ้นส่วนใดๆ โดยเด็ดขาด เพราะอาจทำให้เครื่องมือชำรุด หรือผู้ใช้ได้รับบาดเจ็บได้

- สวิตช์เปิด/ปิด
- ปุ่มล็อคกันหมุน
- ตัวครอบป้องกัน
- มือจับเสริมด้านข้าง
- หน้าบิดปรับความเร็ว

วัตถุประสงค์ในการใช้งาน

เครื่องเจียรไฟฟ้า DWE4118 ได้รับการออกแบบมาสำหรับการเจียรระดับมืออาชีพ

ห้ามใช้งานหากอยู่ในบริเวณที่เปียกชื้น หรือมีช่องเหลว ไอน้ำหรือแก๊สอยู่ในบริเวณดังกล่าว

เครื่องเจียรไฟฟ้าสำหรับงานหนักนี้เป็นเครื่องมือไฟฟ้าระดับมืออาชีพ

ห้ามปล่อยให้เด็กสัมผัสกับเครื่องมือ ผู้ใช้ที่ไม่มีประสบการณ์มาก่อนต้องได้รับการดูแลในขณะที่ใช้เครื่องมือนี้

- ผู้เยาว์และผู้ที่มีความสามารถต่ำ เครื่องมือนี้ไม่ได้มีไว้เพื่อการใช้งานโดยผู้เยาว์หรือผู้ที่มีความสามารถต่ำ โดยไม่มีการควบคุมดูแล
- เครื่องมือนี้ไม่ได้มีไว้เพื่อการใช้งานโดยบุคคล (ซึ่งรวมถึงผู้เยาว์) ที่มีความบกพร่องทางร่างกาย ทางความรู้สึก ความรู้สึก หรือทางจิตประสาท หรือขาดประสบการณ์ ความรู้ และทักษะ เว้นเสียแต่จะได้รับการควบคุมดูแล หรือคำแนะนำการใช้เครื่องมือโดยผู้ที่รับผิดชอบต่อความปลอดภัยของบุคคลเหล่านั้น ห้ามปล่อยให้ผู้เยาว์ไว้กับเครื่องมือนี้ตามลำพัง

คุณสมบัติขอพต์สตาร์ท

คุณสมบัติขอพต์สตาร์ทช่วยให้สามารถสร้างความเร็วต่ำเพื่อหลีกเลี่ยงการกระตุกเมื่อเริ่มต้น คุณสมบัตินี้จะใช้ได้โดยเฉพาะอย่างยิ่งในพื้นที่ที่จำกัด

No-Volt

ฟังก์ชัน No-Volt จะทำให้เครื่องเจียรไม่สามารถเริ่มทำงานโดยไม่มีสวิตช์ที่เปิดใช้งานอยู่ได้หากมีการหยุดจ่ายไฟ

ความปลอดภัยทางไฟฟ้า

มอเตอร์ไฟฟ้าออกแบบมาเพื่อใช้กับแรงดันไฟฟ้าขนาดเดียวกันนั้น ต้องตรวจสอบกำลังไฟเพื่อให้ตรงกับแรงดันไฟฟ้าบนแผ่นแสดงพิกัดอย่างสม่ำเสมอ



เครื่องมือ DEWALT ใช้ระบบจนวนสองชั้นที่ตรงตามมาตรฐาน IEC60745 จึงไม่จำเป็นต้องใช้สายดิน



คำเตือน: กรณีอุปกรณ์ที่ใช้ไฟ 115 โวลต์ ต้องใช้งานผ่านหม้อแปลงเดี่ยวแบบมีอุปกรณ์ป้องกัน พร้อมทั้งแผ่นสายดินระหว่างขดลวดหลักกับขดลวดรอง

ถ้าสายไฟของตัวเครื่องชำรุดเสียหาย ต้องเปลี่ยนเป็นสายไฟที่จัดเตรียมมาเป็นพิเศษซึ่งสั่งซื้อได้จากศูนย์บริการของ DEWALT

การใช้สายพวง

ในกรณีที่ต้องใช้สายพวง ให้ใช้สายพวง 3 ขั้วที่มีการรับรองและเหมาะสมกับปริมาณไฟเข้าของอุปกรณ์ (ดูข้อมูลทางเทคนิค) ขนาดของสายนำไฟฟ้าที่เล็กที่สุดคือ 1.5 ตร.มม. และความยาวสูงสุดอยู่ที่ 30 ม. เมื่อมีการใช้อุปกรณ์ม้วนเก็บสายไฟ ให้คลายสายไฟออกจนหมดทุกครั้ง

การประกอบและการปรับแต่ง



คำเตือน: เพื่อลดความเสี่ยงจากการได้รับบาดเจ็บรุนแรง ต้องปิดเครื่องมือและถอดปลั๊กออกจากแหล่งจ่ายไฟก่อนทำการปรับตั้ง หรือทำการถอด/ติดตั้งอุปกรณ์ยึดติดหรืออุปกรณ์เสริมใดๆ ทุกครั้ง ตรวจสอบให้แน่ใจว่าสวิตช์อยู่ตำแหน่งปิด (OFF) การเผลอเปิดเครื่องโดยไม่ได้ตั้งใจอาจเป็นสาเหตุให้เกิดการบาดเจ็บได้

ใส่มือจับเสริมด้านข้าง (รูป 2)



คำเตือน: ก่อนใช้เครื่องมือ ให้ตรวจสอบว่าได้ขันตามจับแน่นดีแล้ว



คำเตือน: ควรใช้ตามจับด้านข้างทุกครั้งเพื่อให้สามารถควบคุมเครื่องมือได้ตลอดเวลา

ขันตามจับด้านข้าง (D) ให้เข้าไปในรู (F) ที่อยู่ด้านใดด้านหนึ่งของเลื่อเฟืองให้แน่น

การติดตั้งและการถอดตัวครอบป้องกัน (รูป 3)



คำเตือน: เพื่อลดความเสี่ยงจากการได้รับบาดเจ็บรุนแรง ต้องปิดเครื่องมือและถอดปลั๊กออกจากแหล่งจ่ายไฟก่อนทำการปรับตั้ง หรือทำการถอด/ติดตั้งอุปกรณ์ยึดติดหรืออุปกรณ์เสริมใดๆ ทุกครั้ง กดและปล่อยสวิตช์เพื่อให้แน่ใจว่าเครื่องมือปิดอยู่ก่อนต่อเครื่องมือใหม่อีกครั้ง



ข้อควรระวัง: ต้องใช้ตัวครอบป้องกันกับเครื่องเจียร์

วิธีติดตั้งตัวครอบป้องกัน

1. วางเครื่องเจียร์ไว้บนโต๊ะ โดยให้แกนหมุนหันขึ้นบน
2. กดรตัวครอบป้องกัน (C) ลง (รูป 3A)
3. จัดตำแหน่งให้ตัวครอบป้องกันอยู่ระหว่างตัวคุณกับชิ้นงาน
4. ขันสกรู (L) ที่ยึดปลอกกรดคอของแกนหมุนให้แน่น (รูป 3B)

วิธีถอดตัวครอบป้องกัน

1. คลายสกรู (L) ที่ยึดปลอกกรดคอของแกนหมุนแล้วตรวจสอบให้แน่ใจว่าสกรุนั้นยังอยู่ติดกับปลอกกรดคอ
2. ยกตัวครอบป้องกันขึ้น

การใส่และการถอดแผ่นเจียร์ (รูป 1, 4, 5)



คำเตือน: ห้ามใช้แผ่นเจียร์ที่ชำรุดเสียหาย

1. วางเครื่องมือไว้บนโต๊ะ ให้ตัวครอบป้องกันตั้งขึ้น
2. ใส่หน้าแปลนรองหลัง (G) เข้ากับแกนหมุน (H) (รูป 4) ให้ถูกต้อง
3. วางแผ่นเจียร์ (I) ไว้บนหน้าแปลน (G) เมื่อใส่แผ่นเจียร์โดยให้ตรงกลางตั้งขึ้นแล้ว ตรวจสอบให้แน่ใจว่าตรงกลางที่ตั้งขึ้น (J) ต้องหันไปทางหน้าแปลน (G)
4. ขันหน้าแปลนด้านนอก (K) ลงบนแกนหมุน (H) (รูป 5) แหวนบนหน้าแปลน (K) ต้องหันไปทางแผ่นเจียร์เมื่อติดตั้งแผ่นเจียร์
5. กดรตัวล็อคแกนหมุน (B) และหมุนแกนหมุน (H) จนกระทั่งล็อคเข้าที่
6. ขันน็อตยึดแบบมีเกลียว (K) ด้วยประแจหกเหลี่ยมหรือด้วยประแจสลักสองขา
7. ปลดตัวล็อคแกนหมุน
8. ถ้าต้องการถอดแผ่นรองหลัง ให้คลายหน้าแปลน (K) ด้วยประแจหกเหลี่ยมหรือด้วยประแจสลักสองขา

ก่อนการใช้งาน

- ติดตั้งตัวครอบป้องกันและแผ่นหรือล่อที่เหมาะสม อย่าวางใช้แผ่นเจียร์ที่สึกมากเกินไป

- ตรวจสอบให้แน่ใจว่าได้ติดตั้งหน้าแปลนด้านในและด้านนอกอย่างถูกต้องแล้ว ปฏิบัติตามคำแนะนำที่ระบุไว้ใน ตารางอุปกรณ์เสริมสำหรับการเจียร์และการตัด
- ตรวจสอบให้แน่ใจว่าแผ่นเจียร์หมุนในทิศทางตามลูกศรบนอุปกรณ์เสริมและเครื่องมือ

หน้าปิดปรับความเร็ว (รูป 1)

หน้าปิดปรับความเร็ว **M** มีการควบคุมเครื่องมือเพิ่มและทำให้ไขเครื่องมือในสภาวะที่เหมาะสมเพื่อให้เหมาะกับอุปกรณ์เสริมและวัสดุ

ปรับหน้าปิดปรับความเร็ว **M** ให้อยู่ในระดับที่ต้องการ หมุนปุ่มเลื่อนขึ้น หากต้องการความเร็วเพิ่มขึ้น และหมุนปุ่มเลื่อนลง หากต้องการให้ความเร็วลดลง

การใช้งาน

วิธีการใช้เครื่อง



คำเตือน: ทาตามคำแนะนำด้านความปลอดภัยและข้อกำหนดที่บังคับใช้เสมอ



คำเตือน: เพื่อลดความเสี่ยงจากการได้รับบาดเจ็บรุนแรง ต้องปิดเครื่องมือและถอดปลั๊กออกจากแหล่งจ่ายไฟก่อนทำการปรับตั้ง หรือถอด/ติดตั้งอุปกรณ์ยึดติดหรืออุปกรณ์เสริมใดๆ ทุกครั้ง ตรวจสอบให้แน่ใจว่าสวิตช์อยู่ในตำแหน่งปิด (OFF) การปล่อยเปิดเครื่องโดยไม่ตั้งใจอาจเป็นสาเหตุให้เกิดการบาดเจ็บได้



คำเตือน:

- ตรวจสอบให้แน่ใจว่าวัสดุทั้งหมดที่จะเจียร์หรือตัดได้รับการยึดเข้าที่อย่างแน่นหนาแล้ว
- ยึดและหมุนชิ้นงานไว้ ไขปากกาจับชิ้นงานหรือตัวจับชิ้นงานเพื่อยึดและหมุนชิ้นงานบนแท่นที่มั่นคง การจับยึดและหมุนชิ้นงานให้มั่นคงเป็นสิ่งที่จำเป็นเพื่อป้องกันชิ้นงานเคลื่อนที่และสูญเสียการควบคุม การเคลื่อนที่ของชิ้นงานหรือการสูญเสียการควบคุมอาจทำให้เกิดอันตรายและการบาดเจ็บได้
- ระวังรับแรงบิดหรือชิ้นงานที่มีขนาดใหญ่ เพื่อลดความเสี่ยงที่แผ่นจะถูกหนีบหรือติดก๊อบ ชิ้นงานที่มีขนาดใหญ่มีแนวโน้มที่จะหย่อนลงเนื่องจากน้ำหนักของตัวชิ้นงานเอง สิ่งที่มารองรับต้องวางไว้ใต้ชิ้นงานใกล้แนวตัดและใกล้ขอบของชิ้นงานบริเวณทั้งสองด้านของแผ่นตัด
- ออกแรงกดไปยังเครื่องมือเพียงเบาๆ ห้ามออกแรงกดด้านข้างที่แผ่นเจียร์
- หลีกเลี่ยงการใช้งานหนักเกินไป หากเครื่องมือร้อน ให้ปล่อยเครื่องทำงานโดยไม่มีภาระโหลดเป็นเวลาสองสามนาทีเพื่อให้อุปกรณ์เสริมเย็นลง ห้ามสัมผัสอุปกรณ์เสริมก่อนที่จะเย็นลง ในขณะที่ใช้งาน แผ่นเจียร์จะมีความร้อนสูงมาก

ตำแหน่งของมือที่ถูกตัด (รูป 1, 6)



คำเตือน: เพื่อลดความเสี่ยงจากการได้รับบาดเจ็บสาหัส ให้วางมือในตำแหน่งที่ถูกตัดทุกครั้งดังแสดงในภาพ



คำเตือน: เพื่อลดความเสี่ยงจากการได้รับบาดเจ็บสาหัส จะต้องจับเครื่องมือให้แน่นทุกครั้งเมื่อในกรณีที่เกิดการตอบสนองขึ้นแบบทันทีทันใด

ตำแหน่งการจับที่เหมาะสมจะต้องให้มือข้างหนึ่งอยู่บนด้ามจับด้านข้าง (D) และมีอีกข้างหนึ่งอยู่บนตัวเครื่องมือที่แสดงในรูป 6

สวิตช์



คำเตือน: ห้ามเปิดหรือปิดสวิตช์เครื่องมือในขณะที่มีภาระโหลด



คำเตือน: ก่อนใช้เครื่องมือ ตรวจสอบว่าได้ขันมือจับแน่นหนาแล้ว

สวิตช์เลื่อน (รูป 1)

ถ้าต้องการให้เครื่องมือเริ่มทำงาน ให้เลื่อนสวิตช์เลื่อนเปิด/ปิด (A) ไปทางด้านหน้าของเครื่องมือ ถ้าต้องการหยุดเครื่องมือ ให้ปล่อยสวิตช์เลื่อนเปิด/ปิด

กรณีที่ต้องการใช้งานอย่างต่อเนื่อง ให้เลื่อนสวิตช์ไปทางด้านหน้าของเครื่องมือและกดส่วนหน้าของสวิตช์ให้เข้าไปข้างใน

ถ้าต้องการหยุดเครื่องมือขณะทำงานแบบต่อเนื่อง ให้กดส่วนหลังของสวิตช์เลื่อนแล้วปล่อย

ตัวล็อคแกนหมุน (รูป 1)

ตัวล็อคแกนหมุน (B) มีไว้เพื่อป้องกันแกนหมุนไม่ให้หมุนในเวลาที่ติดตั้งหรือถอดแผ่น ใช้ตัวล็อคแกนหมุนเฉพาะเมื่อได้ปิดเครื่องมือ ถอดปลั๊กออกจากแหล่งจ่ายไฟและเครื่องมือได้หยุดสนิทแล้ว

ข้อสังเกต: เพื่อลดความเสี่ยงที่จะเกิดความเสียหายต่อเครื่องมือ ห้ามใช้ตัวล็อคแกนหมุนขณะเครื่องมือกำลังทำงาน มิฉะนั้นจะเกิดความเสียหายกับเครื่องมือได้ และอุปกรณ์เสริมที่นำมาต่ออาจหมุนออกมา ทำให้เกิดการบาดเจ็บได้

ถ้าต้องการล็อค ให้กดปุ่มล็อคแกนหมุนแล้วหมุนแกนหมุนจนกระทั่งไม่สามารถหมุนต่อไปได้อีก

การใช้แผ่นเจียรแบบกดกลาง

การเจียรพื้นผิวด้วยแผ่นเจียร

1. ปล่อยให้เครื่องมือมีความเร็วจนถึงความเร็วเต็มที่ก่อนให้เครื่องสัมผัสพื้นผิวของงาน
 2. ออกแรงกดพื้นผิวของงานให้น้อยที่สุด เพื่อให้เครื่องมือสามารถทำงานที่ความเร็วสูงได้
- อัตราการเจียรจะมีค่าสูงสุด เมื่อเครื่องมือทำงานที่ระดับความเร็วสูง

3. พยายามให้เครื่องมือทำมุมกับพื้นผิวงานในช่วง 20° ถึง 30°
4. ชยับเครื่องมือไปทางด้านหน้าและด้านหลังไปมาอย่างต่อเนื่อง เพื่อป้องกันไม่ให้เกิดร่องบนพื้นผิวงาน
5. นำเครื่องมือออกจากพื้นผิวของงานก่อนปิดสวิตช์เครื่อง ปล่อยให้เครื่องมือหยุดหมุนก่อนวางเครื่องมือลง

การใช้งานกับโลหะ

เมื่อใช้เครื่องมือในการทำงานกับโลหะ ต้องแน่ใจว่าได้มีการใส่อุปกรณ์ป้องกันไฟดูด (RCD) เพื่อหลีกเลี่ยงความเสี่ยงที่มีอยู่ที่เกิดจากเศษโลหะ

ถ้าแหล่งจ่ายไฟถูกปิดโดย RCD ให้นำเครื่องมือไปยังศูนย์บริการ DEWALT ที่ได้รับอนุญาต



คำเตือน: ในสภาพการทำงานหนัก อาจมีการสะสมฝุ่นที่เป็นสื่อนำไฟฟ้าภายในตัวเครื่องในเวลาทำงานกับโลหะ ซึ่งอาจส่งผลให้ฉนวนป้องกันในเครื่องจักรเสื่อมประสิทธิภาพ และอาจเสี่ยงต่อการเกิดไฟดูดได้

เพื่อหลีกเลี่ยงการสะสมของเศษโลหะภายในเครื่องจักร เราขอแนะนำให้ทำความสะอาดช่องระบายอากาศทุกวัน โปรดดู [การบำรุงรักษา](#)

การใช้งานผ้าทราย



คำเตือน: การสะสมของฝุ่นโลหะ การใช้งานผ้าทรายอย่างยาวนานในการทำงานกับโลหะอาจทำให้แนวโน้มที่จะเกิดไฟดูดเพิ่มสูงขึ้น เพื่อลดความเสี่ยงนี้ ให้ใส่อุปกรณ์ RCD ก่อนใช้งาน และทำความสะอาดช่องระบายอากาศโดยการเป่าลมอัดที่แห้งเข้าไปในช่องระบายอากาศตามคำแนะนำในการบำรุงรักษาด้านล่างนี้

การบำรุงรักษา

เครื่องมือไฟฟ้า DEWALT ออกแบบมาเพื่อให้สามารถใช้งานได้อย่างยาวนานโดยมีการบำรุงรักษาที่น้อยที่สุด การทำงานที่สร้างความพึงพอใจอย่างต่อเนื่องจะขึ้นอยู่กับการดูแลรักษาที่เหมาะสมและการทำความสะอาดอย่างสม่ำเสมอ



คำเตือน: เพื่อลดความเสี่ยงจากการได้รับบาดเจ็บรุนแรง ต้องปิดเครื่องมือและถอดปลั๊กออกจากแหล่งจ่ายไฟก่อนทำการปรับตั้ง หรือถอด/ติดตั้งอุปกรณ์ยึดติดหรืออุปกรณ์เสริมใดๆ ทุกครั้ง ตรวจสอบให้แน่ใจว่าสวิตช์อยู่ในตำแหน่งปิด (OFF) การเผลอเปิดเครื่องโดยไม่ได้อัปเดตตั้งใจอาจเป็นสาเหตุให้เกิดการบาดเจ็บได้

แปรงถ่านแบบตัดอัตโนมัติ

มอเตอร์จะปิดโดยอัตโนมัติเพื่อแสดงว่าแปรงถ่านเกือบจะสึกหมดแล้ว และต้องนำเครื่องมือเข้ารับการบริการ แปรงถ่านชนิดนี้ผู้ใช้ไม่สามารถซ่อมเองได้ โปรดนำเครื่องมือไปยังศูนย์ซ่อมที่ได้รับอนุญาตจาก DEWALT



การหล่อลื่น

ไม่จำเป็นต้องใช้การหล่อลื่นเพิ่มเติมกับเครื่องมือไฟฟ้า



การทำความสะอาด



คำเตือน: หมั่นเป่าสิ่งสกปรกและฝุ่นละอองที่สะสมออกจากตัวเครื่องเป็นประจำด้วยลมแห้ง เนื่องจากสิ่งสกปรกมักสะสมอยู่ภายในและรอบๆ ช่องระบายอากาศ สวมอุปกรณ์ป้องกันดวงตาและหน้ากากกันฝุ่นที่ได้มาตรฐานในขณะที่ดำเนินการขั้นตอนนี้



คำเตือน: ห้ามใช้สารที่เป็นตัวทำละลายหรือสารเคมีที่มีฤทธิ์กัดกร่อนรุนแรงอื่นๆ ทำความสะอาดชิ้นส่วนที่ไม่ใช่โลหะของเครื่องมือ สารเคมีเหล่านี้อาจส่งผลต่อวัสดุที่ใช้ในชิ้นส่วนเหล่านี้ โดยเฉพาะผ้าขนนํ้าสู่อ่อนๆ เท่านั้น อย่าให้มีของเหลวใดๆ เข้าไปในเครื่องมือเด็ดขาด ห้ามจุ่มส่วนใดๆ ของเครื่องมือลงในของเหลวเด็ดขาด

อุปกรณ์เสริม



คำเตือน: เนื่องจากอุปกรณ์เสริมอื่นนอกเหนือจากที่ DEWALT มีจำหน่ายไม่ได้ผ่านการทดสอบร่วมกับผลิตภัณฑ์นี้ จึงอาจเป็นอันตรายหากใช้อุปกรณ์เสริมดังกล่าวร่วมกับเครื่องมือนี้ เพื่อเป็นการลดความเสี่ยงจากการได้รับบาดเจ็บ ให้ใช้อุปกรณ์เสริมเฉพาะที่ DEWALT แนะนำให้ใช้ร่วมกับผลิตภัณฑ์เท่านั้น

โปรดติดต่อตัวแทนจำหน่ายหากต้องการข้อมูลเพิ่มเติมเกี่ยวกับอุปกรณ์เสริมที่เหมาะสม



การปกป้องสิ่งแวดล้อม



การเก็บรวบรวมแบบคัดแยก ห้ามทิ้งผลิตภัณฑ์และแบตเตอรี่ที่มีสัญลักษณ์นี้ร่วมกับขยะในครัวเรือนปกติ

ผลิตภัณฑ์และแบตเตอรี่ประกอบด้วยวัสดุที่สามารถนำกลับมาใช้ใหม่หรือรีไซเคิลได้เพื่อลดความต้องการวัตถุดิบ โปรดรีไซเคิลอุปกรณ์ไฟฟ้าและแบตเตอรี่ตามข้อบังคับในท้องถิ่น ดูข้อมูลเพิ่มเติมได้ที่ www.2helpU.com

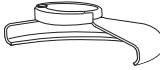
ตารางอุปกรณ์เสริมสำหรับการเจียรและการตัด

ประเภทตัวครอบป้องกัน	อุปกรณ์เสริม	คำอธิบาย	วิธีการประกอบเครื่องเจียร
 <p>ตัวครอบป้องกัน TYPE 27</p>		แผ่นเจียรแบบกตกลาง	 <p>ตัวครอบป้องกัน Type 27</p>  <p>หน้าแปลนรองหลัง</p>   <p>ล้อเจียรแบบกตกลาง Type 27</p>  <p>น็อตยึดแบบมีเกลียว</p>

MÁY MÀI GÓC

DWE4118

Xin chúc mừng!

Bạn đã chọn thiết bị của DEWALT. Qua nhiều năm kinh nghiệm, những đổi mới và phát triển sản phẩm một cách toàn diện đã giúp DeWALT trở thành một trong những đối tác đáng tin cậy nhất đối với người sử dụng dụng cụ điện cầm tay chuyên nghiệp.

Thông số kỹ thuật

		DWE4118
Điện áp	V _{AC}	220-240
Công suất đầu vào	W	950
Tần	Hz	50
Tốc độ không tải/định mức	phút ⁻¹	3 000–11 000
Đường kính đĩa mài	mm	100
Độ dày đĩa mài	mm	6
Loại đĩa		27
Đường kính trục chính		M10
Trọng lượng	kg	1,8

Mức rung được cung cấp trong bảng thông tin này được đo theo một thử nghiệm đã được tiêu chuẩn hóa trong EN60745 và có thể được sử dụng để so sánh hai dụng cụ với nhau. Có thể sử dụng mức rung này để đánh giá sơ bộ về độ rung của máy.

! **CẢNH BÁO:** Mức rung thiết kế được tạo ra khi thực hiện các chức năng chính của dụng cụ. Tuy nhiên, nếu bạn sử dụng dụng cụ cho các mục đích khác, với những phụ kiện khác hoặc công tác bảo trì dụng cụ kém, độ rung có thể thay đổi. Điều này có thể làm tăng đáng kể mức độ rung của máy trong toàn bộ quá trình làm việc.

Cũng nên tính toán thời gian dụng cụ tắt hoặc khi dụng cụ đang chạy nhưng không thực hiện công việc để ước tính mức độ gia tăng rung động của máy. Điều này có thể giúp giảm đáng kể độ rung của máy trong toàn bộ thời gian làm việc.

Tìm ra các biện pháp an toàn bổ sung để bảo vệ người vận hành khỏi những ảnh hưởng của rung động như bảo trì dụng cụ và phụ kiện, giữ ẩm tay, sắp xếp các mẫu làm việc.

Định nghĩa: Hướng dẫn an toàn

Các định nghĩa dưới đây mô tả mức độ nghiêm trọng của từng từ ký hiệu. Vui lòng đọc số hướng dẫn sử dụng và chú ý đến các biểu tượng này.

! **NGUY HIỂM:** Chỉ tình huống nguy hiểm sắp xảy ra sẽ gây tử vong hoặc chấn thương nghiêm trọng nếu không phòng tránh.

! **CẢNH BÁO:** Chỉ tình huống nguy hiểm tiềm ẩn có thể gây tử vong hoặc chấn thương nghiêm trọng nếu không phòng tránh.

! **THẬN TRỌNG:** Chỉ tình huống nguy hiểm tiềm ẩn, nếu không phòng tránh, có thể gây chấn thương nhẹ hoặc vừa.

LƯU Ý: Chỉ một hành động không liên quan đến chấn thương cá nhân nếu không phòng tránh, có thể gây hư hỏng tài sản.



Biểu thị nguy cơ bị điện giật.



Biểu thị nguy cơ hỏa hoạn.



CẢNH BÁO: Để giảm nguy cơ chấn thương, hãy đọc hướng dẫn sử dụng này.

Cảnh báo chung về an toàn cho máy điện cầm tay



CẢNH BÁO: Hãy đọc tất cả các cảnh báo và hướng dẫn về an toàn. Việc không tuân theo các cảnh báo và hướng dẫn có thể gây giật điện, cháy nổ và/hoặc chấn thương nghiêm trọng.

GIỮ LẠI MỌI CẢNH BÁO VÀ HƯỚNG DẪN ĐỂ SAU NÀY THAM KHẢO

Thuật ngữ "dụng cụ điện cầm tay" trong phần cảnh báo chỉ thiết bị chạy bằng điện nguồn (có dây điện) hoặc thiết bị chạy bằng pin (không có dây điện).

1) AN TOÀN TẠI NƠI LÀM VIỆC

- Khu vực làm việc phải sạch sẽ và đủ ánh sáng.** Những khu vực bừa bộn hoặc thiếu ánh sáng dễ gây tai nạn.
- Không vận hành dụng cụ điện cầm tay trong các môi trường dễ cháy nổ, như các môi trường có chất lỏng dễ cháy, khí ga hoặc bụi.** Dụng cụ điện cầm tay tạo ra các tia lửa điện có thể gây cháy bụi hoặc bốc khói.
- Không cho trẻ em và người quan sát lại gần khi đang vận hành máy điện cầm tay.** Những lúc xao lãng có thể khiến bạn mất kiểm soát.

2) An toàn điện

- Phích cắm của dụng cụ điện cầm tay phải vừa với ổ cắm. Không được sửa đổi phích cắm dưới bất kỳ hình thức nào. Không được sử dụng các phích cắm chuyển đổi với những dụng cụ điện cầm tay có nối đất. Phích cắm nguyên trạng và ổ cắm phù hợp sẽ giúp giảm nguy cơ bị điện giật.**

- b) **Tránh tiếp xúc với các bề mặt được nối đất như đường ống, lò sưởi, bếp nung và tủ lạnh.** Nguy cơ bị điện giật sẽ cao hơn nếu cơ thể bạn được nối hoặc tiếp đất.
- c) **Không để các dụng cụ điện cầm tay ngoài trời mưa hoặc ở nơi ẩm ướt.** Nước thâm nhập vào máy điện cầm tay sẽ làm tăng nguy cơ bị điện giật.
- d) **Không dùng dây điện cho các mục đích khác. Tuyệt đối không sử dụng dây điện để mang, kéo hoặc rút phích cắm dụng cụ điện cầm tay. Để dây điện cách xa nguồn nhiệt, dầu mỡ, các cạnh sắc hoặc các bộ phận chuyển động.** Dây điện bị hỏng hoặc bị vướng sẽ làm tăng nguy cơ bị điện giật.
- e) **Khi vận hành máy điện cầm tay ngoài trời, hãy sử dụng dây nối dài phù hợp với mục đích sử dụng ngoài trời.** Sử dụng dây điện phù hợp với mục đích sử dụng ngoài trời sẽ giúp giảm nguy cơ bị điện giật.
- f) **Nếu bắt buộc phải vận hành máy điện cầm tay ở nơi ẩm ướt, hãy sử dụng nguồn điện được bảo vệ bởi thiết bị ngắt mạch tự động (RCD).** Sử dụng RCD giúp giảm nguy cơ bị điện giật.

3) An toàn cá nhân

- a) **Hãy cảnh giác, chú ý vào những gì bạn đang làm và tỉnh táo khi vận hành máy điện cầm tay. Không được sử dụng dụng cụ điện cầm tay khi bạn đang mệt hoặc đang bị ảnh hưởng của ma túy, rượu hoặc thuốc.** Chỉ một khoảnh khắc mất tập trung trong khi vận hành máy điện cầm tay cũng có thể dẫn đến chấn thương cá nhân nghiêm trọng.
- b) **Sử dụng thiết bị bảo hộ cá nhân. Luôn đeo kính bảo hộ.** Thiết bị bảo hộ như mặt nạ chống bụi, giày chống trượt, mũ cứng hoặc thiết bị bảo vệ tai - nếu được sử dụng ở những điều kiện phù hợp - sẽ giúp giảm các chấn thương cá nhân.
- c) **Tránh vô tình bật máy. Đảm bảo rằng công tắc ở vị trí tắt trước khi nối với nguồn điện và/hoặc pin, khi cắm hoặc mang dụng cụ.** Việc cầm dụng cụ điện cầm tay khi ngón tay đặt vào công tắc hoặc sạc pin cho dụng cụ điện cầm tay khi công tắc đang bật có thể gây tai nạn.
- d) **Hãy tháo hết khóa điều chỉnh hoặc cờ lê trước khi bật dụng cụ điện cầm tay.** Chia vận hoặc khóa còn lại gắn với bộ phận quay của máy điện cầm tay có thể dẫn đến chấn thương cá nhân.
- e) **Không được với tay. Hãy đứng ở tư thế thích hợp và luôn giữ thăng bằng.** Điều đó giúp kiểm soát dụng cụ điện cầm tay tốt hơn trong các tình huống bất ngờ.
- f) **Mặc quần áo phù hợp. Không mặc quần áo rộng hoặc đeo đồ trang sức. Giữ cho tóc, quần**

áo và găng tay tránh xa các bộ phận chuyển động. Quần áo rộng, đồ trang sức hoặc tóc dài có thể bị mắc vào các bộ phận chuyển động.

- g) **Nếu các thiết bị được cung cấp để kết nối các phương tiện hút hoặc gom bụi, phải đảm bảo những thiết bị này được kết nối và sử dụng đúng cách.** Sử dụng thiết bị gom bụi có thể giảm các nguy cơ liên quan đến bụi.

4) Sử dụng và bảo quản dụng cụ điện cầm tay

- a) **Sử dụng dụng cụ điện cầm tay phù hợp. Sử dụng dụng cụ điện cầm tay phù hợp với mục đích của bạn.** Máy điện cầm tay phù hợp sẽ giúp bạn làm việc hiệu quả và an toàn hơn theo đúng tốc độ được thiết kế.
- b) **Không sử dụng dụng cụ điện cầm tay nếu công tắc không bật và tắt được.** Mọi máy điện cầm tay không điều khiển được bằng công tắc đều rất nguy hiểm và cần phải sửa chữa.
- c) **Rút phích cắm thiết bị điện khỏi nguồn điện và/hoặc pin trước khi thực hiện điều chỉnh, thay đổi phụ kiện hoặc cắt giữ thiết bị.** Các biện pháp an toàn đó giúp giảm nguy cơ khởi động máy điện cầm tay một cách tình cờ.
- d) **Bảo quản các dụng cụ điện cầm tay không sử dụng xa tầm tay trẻ em và không cho phép những người không quen với dụng cụ điện cầm tay hoặc những hướng dẫn này vận hành dụng cụ điện cầm tay.** Dụng cụ điện cầm tay sẽ trở nên rất nguy hiểm khi được sử dụng bởi những người chưa được huấn luyện.
- e) **Bảo trì dụng cụ điện cầm tay. Kiểm tra các bộ phận di chuyển xem có bị lắp lệch hoặc kẹt không, các bộ phận có bị vỡ không và bất kỳ tình trạng nào khác có thể ảnh hưởng đến việc vận hành máy điện cầm tay. Nếu dụng cụ điện cầm tay bị hỏng, hãy sửa chữa trước khi sử dụng.** Rất nhiều tai nạn xảy ra do các máy điện cầm tay được bảo trì kém.
- f) **Đảm bảo các thiết bị cắt luôn sắc và sạch sẽ.** Các dụng cụ cắt được bảo trì đúng cách với các cạnh cắt sắc sẽ ít bị kẹt hơn và dễ điều khiển hơn.
- g) **Sử dụng dụng cụ điện cầm tay, các phụ kiện và mũi khoan, v.v...theo các hướng dẫn này, chú ý đến các điều kiện làm việc và công việc cần thực hiện.** Dùng máy điện cầm tay sai mục đích có thể gây ra tình huống nguy hiểm.

5) Bảo dưỡng

- a) **Hãy để nhân viên bảo dưỡng có chuyên môn tiến hành bảo dưỡng máy điện cầm tay cho bạn và chỉ sử dụng các linh kiện thay thế chính hãng.** Điều này giúp đảm bảo duy trì được độ an toàn của máy điện cầm tay.

CÁC QUY TẮC AN TOÀN CỤ THỂ BỔ SUNG

Hướng dẫn an toàn cho mọi hoạt động

- a) **Dụng cụ điện cầm tay này được thiết kế để hoạt động như máy mài. Đọc kỹ mọi cảnh báo an toàn, hướng dẫn, minh họa và thông số kỹ thuật đi kèm theo máy.** Việc không tuân theo tất cả các hướng dẫn được liệt kê bên dưới có thể dẫn đến điện giật, cháy và/hoặc chấn thương nghiêm trọng.
- b) **Không nên dùng dụng cụ điện cầm tay này để chà nhám, chà ri, đánh bóng hoặc cắt rời.** Các công việc không phù hợp với thiết kế của máy điện cầm tay này có thể gây nguy hiểm và chấn thương cá nhân.
- c) **Không sử dụng các phụ kiện không được thiết kế chuyên biệt và không được nhà sản xuất dụng cụ khuyến dùng.** Mặc dù có thể gắn phụ kiện vào dụng cụ điện cầm tay của bạn, nhưng điều đó không đảm bảo nó sẽ vận hành an toàn.
- d) **Tốc độ định mức của phụ kiện tối thiểu phải bằng với tốc độ tối đa được ghi trên dụng cụ điện cầm tay.** Các phụ kiện chạy nhanh hơn tốc độ định mức của chúng có thể vỡ và văng ra xa.
- e) **Đường kính ngoài và độ dày của phụ kiện phải nằm trong định mức kích cỡ của máy điện cầm tay.** Các phụ kiện có kích cỡ không phù hợp sẽ không được bảo vệ hoặc kiểm soát thích đáng.
- f) **Việc gắn ren các phụ kiện phải khớp với ren của trục chính máy mài. Đối với các phụ kiện gắn bằng mặt bích, lỗ tâm của phụ kiện phải vừa với đường kính định vị của mặt bích.** Các phụ kiện không khớp với vòng gá của dụng cụ điện cầm tay sẽ gây mất cân bằng, rung quá mức và có thể gây mất kiểm soát.
- g) **Không sử dụng phụ kiện bị hỏng. Trước khi dùng phải kiểm tra phụ kiện như đĩa mài có bị mòn không, có bị nứt, có mặt không, bạc lót có bị nứt, rách hoặc mòn quá không, chốt kim loại có bị lỏng hay dây có bị gãy không. Nếu để rơi máy điện cầm tay, phải kiểm tra xem máy có bị hỏng không và lắp lại phần phụ kiện chưa bị hỏng. Sau khi kiểm tra và lắp phụ kiện, bạn và những người quan sát nên đứng tránh xa mặt phẳng quay của phụ kiện và chạy máy điện cầm tay ở tốc độ không tải tối đa trong một phút.** Các phụ kiện bị hỏng thường sẽ vỡ thành từng mảnh trong thời gian chạy thử này.
- h) **Đeo thiết bị bảo hộ cá nhân. Tùy thuộc vào mục đích sử dụng, có thể dùng tấm che mặt, kính bảo hộ hoặc kính an toàn. Nếu có thể, đeo mặt nạ chống bụi, dụng cụ bảo vệ tai, găng tay và**
- tạp dề công nhân có khả năng cản các mảnh vỡ của phiê gia công hoặc mảnh vụn mài nhỏ. Kính bảo hộ phải có khả năng cản các mảnh vụn văng ra được tạo ra từ nhiều thao tác khác nhau. Mặt nạ chống bụi hoặc khẩu trang phải có khả năng lọc các hạt sinh ra trong quá trình vận hành. Tiếp xúc với tiếng ồn cường độ cao trong thời gian dài có thể gây giảm thính lực.*
- i) **Đảm bảo những người quan sát luôn cách khu vực làm việc một khoảng cách an toàn. Mọi người đi vào khu vực làm việc đều phải đeo thiết bị bảo hộ cá nhân.** Các mảnh vụn phiê gia công hoặc phụ kiện vỡ có thể văng ra và gây chấn thương ngay trong khu vực vận hành.
- j) **Chỉ cầm dụng cụ điện cầm tay ở phần bề mặt tay cầm cách định khi thực hiện thao tác mà phụ kiện cắt có thể tiếp xúc với bề mặt dây điện chìm hoặc dây điện của chính dụng cụ.** Phụ kiện cắt tiếp xúc với dây điện "có điện" có thể truyền điện cho các bộ phận kim loại hở của dụng cụ điện cầm tay và có thể khiến người vận hành bị điện giật.
- k) **Đặt dây điện cách xa phụ kiện đang quay.** Nếu bạn mất kiểm soát, dây điện có thể bị cắt hoặc bị vướng vào và bàn tay hoặc cánh tay của bạn có thể bị cuốn vào phụ kiện đang quay.
- l) **Tuyệt đối không đặt dụng cụ điện cầm tay xuống khi phụ kiện chưa dừng hẳn.** Phụ kiện quay có thể găm vào bề mặt và kéo máy điện cầm tay ra khỏi tầm kiểm soát của bạn.
- m) **Không cầm dụng cụ điện cầm tay ở sát người khi vận hành dụng cụ điện cầm tay.** Vô tình tiếp xúc với phụ kiện đang quay có thể làm quần áo bị vướng vào, kéo phụ kiện vào người.
- n) **Thường xuyên vệ sinh các lỗ thông khí của máy điện cầm tay.** Quạt của động cơ sẽ hút bụi bên trong vỏ máy và để bột kim loại tích lũy quá nhiều có thể gây ra nguy hiểm về điện.
- o) **Không vận hành công cụ điện gần các vật liệu dễ cháy.** Tia lửa có thể làm các vật liệu này bốc cháy.
- p) **Không sử dụng các phụ kiện cần có chất làm mát dạng lỏng. Sử dụng nước hoặc chất làm mát dạng lỏng khác có thể dẫn đến bị điện giật.**

CHỈ DẪN AN TOÀN BỔ SUNG CHO MỌI HOẠT ĐỘNG

Nguyên nhân và cách phòng tránh hiện tượng người vận hành bị giật lại

Lực giật lại là phản lực bất ngờ của đĩa mài, bạc lót, chốt than hoặc bất kỳ phụ kiện đang quay nào khác bị kẹt hoặc bị vướng. Khi bị vướng hoặc kẹt, phụ kiện đang quay sẽ dừng lại nhanh chóng khiến cho người vận hành bị mất

kiểm soát và máy điện cầm tay bị đẩy theo chiều ngược lại với chiều quay của phụ kiện tại điểm kẹt.

Ví dụ: nếu đĩa mài bị vướng hoặc kẹt vào phôi gia công, cạnh của đĩa mài đang tiến vào điểm kẹt có thể cắm sâu vào bề mặt của vật liệu khiến cho đĩa này lên hoặc văng ra. Đĩa mài có thể văng về phía người vận hành hoặc văng ra ngoài, tùy thuộc vào chiều chuyển động của đĩa mài tại thời điểm bị kẹt. Đĩa mài cũng có thể vỡ ra trong điều kiện này.

Lực giật lại là hậu quả của việc dùng máy không đúng cách và/hoặc quy trình vận hành không chính xác hoặc các điều kiện khác và có thể phòng tránh được bằng cách thực hiện các biện pháp phòng ngừa như sau:

- a) **Cầm chắc máy điện cầm tay đồng thời định vị người và tay để bạn có thể cân được lực giật lại. Luôn sử dụng tay cầm phụ, nếu có, để kiểm soát tối đa lực giật lại hoặc phản lực mômen trong quá trình khởi động.** Người vận hành có thể kiểm soát phản lực mômen hoặc lực giật lại nếu thực hiện các biện pháp phòng ngừa thích hợp.
- b) **Tuyệt đối không để tay gần linh kiện đang quay.** Phụ kiện có thể đẩy ngược vào tay bạn.
- c) **Không đứng trong khu vực mà dụng cụ điện cầm tay có thể sẽ chuyển động tới khi xảy ra hiện tượng đẩy ngược.** Lực giật lại sẽ đẩy máy theo hướng ngược lại với hướng chuyển động của đĩa mài tại điểm bị kẹt.
- d) **Đặc biệt chú ý khi làm việc với các góc, cạnh sắc, v.v. Tránh làm nảy và kẹt phụ kiện.** Các góc, cạnh sắc hoặc gờ nổi có xu hướng làm kẹt phụ kiện đang quay và gây mất kiểm soát hoặc lực giật lại.
- e) **Không gắn lưỡi cưa gỗ dạng xích hoặc lưỡi cưa có răng.** Những lưỡi cưa này thường xuyên tạt ra lực giật lại và gây mất kiểm soát.

Cảnh báo an toàn riêng khi mài

- a) **Chỉ sử dụng loại đĩa mài được khuyến dùng cho dụng cụ điện cầm tay của bạn và vành chắn riêng được thiết kế cho đĩa mài đã chọn.** Đĩa mài không được thiết kế cho dụng cụ điện cầm tay này sẽ không được bảo vệ thích đáng và không an toàn.
- b) **Bề mặt mài của đĩa lõm tâm phải được gắn bên dưới mặt miệng vành chắn.** Đĩa nhô ra qua mặt miệng vành chắn nếu không được lắp đúng cách sẽ không được bảo vệ một cách tốt nhất.
- c) **Vành chắn phải được gắn chắc chắn vào công cụ điện và định vị để đảm bảo an toàn tối đa, sao cho phần bánh ngoài lộ ra ngoài hướng về người vận hành là nhỏ nhất.** Vành chắn giúp bảo vệ người vận hành khỏi mảnh vụn của đĩa mài bị vỡ và tránh vô tình tiếp xúc với đĩa mài cũng như các tia lửa điện có thể gây cháy quần áo.

- d) **Chỉ sử dụng đĩa cho các ứng dụng được khuyến nghị.** Ví dụ: không mài bằng cạnh của đĩa cắt. Đĩa mài được sử dụng để mài cạnh bên; lực bên tác dụng vào các đĩa mài này có thể làm cho đĩa mài bị vỡ.
- e) **Luôn sử dụng mặt bích đĩa mài còn tốt, có kích thước và hình dạng phù hợp với đĩa mài đã chọn.** Mặt bích đĩa mài phù hợp sẽ đỡ được đĩa mài, do đó làm giảm nguy cơ vỡ đĩa. Mặt bích cho đĩa cắt có thể khác với mặt bích đĩa mài nhẵn.
- f) **Không sử dụng đĩa mài đã mòn của các dụng cụ điện cầm tay lớn hơn.** Đĩa mài được sử dụng cho dụng cụ điện cầm tay lớn hơn không thích hợp với tốc độ cao hơn của dụng cụ nhỏ hơn và có thể bị vỡ.



CẢNH BÁO: Bạn nên sử dụng thiết bị ngắt mạch tự động có công suất dòng điện dư từ 30mA trở xuống.

Các nguy cơ khác

Cho dù áp dụng các quy định an toàn liên quan và thực hiện các thiết bị an toàn, bạn cũng không thể tránh khỏi một số nguy cơ khác.

Chúng bao gồm:

- Suy giảm thính lực.
- Nguy cơ chấn thương cá nhân do các hạt bay vào người.
- Nguy cơ bị bỏng do các phụ kiện trở nên nóng trong khi vận hành.
- Nguy cơ chấn thương cá nhân do sử dụng trong một thời gian dài.
- Nguy cơ hít phải bụi từ các chất nguy hại.

Ký hiệu trên dụng cụ

Trên dụng cụ có các ký hiệu sau:



Đọc kỹ hướng dẫn sử dụng trước khi dùng.



Đeo thiết bị bảo vệ tai.



Đeo kính bảo hộ.

VỊ TRÍ MÃ NGÀY (HÌNH 1)

Mã ngày (E), bao gồm cả năm sản xuất, in trên vỏ máy.

Ví dụ:

2018 XX XX

Năm sản xuất

Thiết bị trong hộp

Hộp sản phẩm bao gồm:

- 1 Máy mài góc
- 1 Vành chắn
- 1 Tay cầm bên

- 1 Bộ mặt bích
 - 1 Cờ lê
 - 1 Hướng dẫn sử dụng
- Kiểm tra máy, các bộ phận hoặc phụ kiện xem có bị hư hỏng do quá trình vận chuyển hay không.
 - Dành thời gian đọc kỹ và hiểu rõ hướng dẫn sử dụng trước khi vận hành máy.

Mô tả (Hình 1)

! **CẢNH BÁO:** Không sửa đổi dụng cụ điện cầm tay hay bất kỳ bộ phận nào của máy. Điều này có thể làm hỏng máy hoặc gây chấn thương cá nhân.

- A. Công tắc bật/tắt
- B. Nút khóa trục chính
- C. Vành chắn
- D. Tay cầm bên
- M. Núm chỉnh tốc độ

MỤC ĐÍCH SỬ DỤNG

Máy mài góc DWE4118 được thiết kế cho công tác mài chuyên nghiệp.

KHÔNG sử dụng máy ở những nơi ẩm ướt hoặc có chất lỏng hoặc khí dễ cháy.

Loại máy mài góc công suất lớn này là dụng cụ điện cầm tay chuyên nghiệp.

KHÔNG để trẻ em tiếp xúc với dụng cụ. Cần phải có người giám sát khi dùng cụ này được vận hành bởi người chưa có kinh nghiệm.

- **Trẻ em và người không đủ sức khỏe.** Thiết bị này không được thiết kế cho trẻ em hoặc người không đủ sức khỏe sử dụng mà không có sự giám sát.
- Không cho phép những người (bao gồm cả trẻ em) bị suy giảm năng lực thể chất, trí tuệ hoặc cảm giác, hay người thiếu kinh nghiệm, kiến thức hoặc kỹ năng dùng dụng cụ điện cầm tay này, trừ khi có sự giám sát của người chịu trách nhiệm về vấn đề an toàn của họ. Không được để trẻ em một mình với sản phẩm này.

Tính năng khởi động nhẹ

Tính năng khởi động nhẹ cho phép máy khởi động từ từ để tránh bị giật khi khởi động. Tính năng này rất hữu dụng khi làm việc trong không gian hạn hẹp.

Chức năng ngắt điện hoàn toàn

Chức năng ngắt điện hoàn toàn sẽ ngăn máy mài tự khởi động lại mà không cần tắt công tắc trong trường hợp bị mất điện.

An toàn điện

Động cơ điện được thiết kế để sử dụng tại một mức điện áp duy nhất. Luôn kiểm tra nguồn điện có tương ứng với điện áp trên biển thông số định mức hay không.



Dụng cụ DEWALT này đã được cách điện kép theo tiêu chuẩn IEC 60745; do vậy không cần dây nối đất.



CẢNH BÁO: Các thiết bị 115 V phải được vận hành qua máy biến áp cách điện an toàn có lưới tiếp đất giữa bó dây chính và bó dây phụ.

Nếu dây cáp điện bị hỏng, phải thay bằng dây mới được cung cấp riêng tại cơ sở bảo dưỡng của DeWALT.

Sử dụng dây điện nối dài

Nếu cần dùng dây điện nối dài, hãy sử dụng loại dây 3 lõi được chấp nhận phù hợp với công suất đầu vào của máy (xem phần **Thông số kỹ thuật**). Kích thước dây dẫn tối thiểu là 1,5 mm²; chiều dài tối đa là 30 m.

Khi sử dụng lõi quấn dây điện, luôn trải hết dây ra.

LẮP RÁP VÀ ĐIỀU CHỈNH



CẢNH BÁO: Để giảm nguy cơ chấn thương cá nhân nghiêm trọng, hãy tắt máy và rút phích cắm ra khỏi nguồn điện trước khi thực hiện bất kỳ điều chỉnh nào hoặc tháo/lắp các đồ gá hoặc phụ kiện. Đảm bảo công tắc khởi động ở vị trí OFF. Việc vô tình khởi động có thể gây ra chấn thương.

Gắn tay cầm bên (Hình 2)



CẢNH BÁO: Trước khi sử dụng dụng cụ, kiểm tra xem tay cầm đã được gắn chặt chưa.



CẢNH BÁO: Luôn sử dụng tay cầm bên để duy trì được khả năng kiểm soát dụng cụ mọi lúc.

Bắt vít tay cầm bên (D) chặt vào một trong các lỗ (F) trên mặt bên của hộp số.

LẮP VÀ THÁO VÀNH CHẮN (HÌNH 3)



CẢNH BÁO: Để giảm nguy cơ chấn thương cá nhân nghiêm trọng, hãy tắt máy và rút phích cắm ra khỏi nguồn điện trước khi thực hiện bất kỳ điều chỉnh nào hoặc tháo/lắp các đồ gá hoặc phụ kiện. Trước khi kết nối lại máy, hãy ấn và nhả công tắc khởi động để đảm bảo máy đã tắt.



CHÚ Ý: Máy mài này bắt buộc phải sử dụng vành chắn.

CÁCH LẮP VÀNH CHẮN

1. Đặt máy mài góc lên bàn, trục chính hướng lên trên.
2. Ấn vành chắn (C) xuống (Hình 3A).
3. Đặt vành chắn ở giữa người và phôi gia công.
4. Vận chặt vít giữ (L) vòng đai quanh cổ trục chính (Hình 3B).

CÁCH THÁO VÀNH CHẮN

1. Nới lỏng vít giữ (L) vòng đai quanh cổ trục chính nhưng phải chú ý sao cho vít giữ vẫn ở trên cổ trục.
2. Nhấc vành chắn lên.

LẮP VÀ THÁO ĐĨA MÀI (HÌNH 1, 4, 5)



CẢNH BÁO: Không sử dụng đĩa bị hỏng.

1. Đặt máy lên bàn, vành chắn hướng lên trên.
2. Lắp mặt bích đỡ sau (G) lên trục chính (H) (Hình 4).
3. Đặt đĩa (I) lên mặt bích (G). Khi lắp đĩa có lỗ tâm nhỏ ra, đảm bảo rằng lỗ tâm nhỏ ra (J) quay về phía mặt bích (G).
4. Lắp mặt bích ngoài (K) vào trục chính (H) (Hình 5). Vòng trên mặt bích (K) phải hướng về phía đĩa khi lắp đĩa mài.
5. Nhấn nút khóa trục chính (B) và quay trục chính (H) cho tới khi trục khóa chặt lại.
6. Dùng khóa hình lục giác đi kèm hoặc cờ lê hai chân vận chặt mặt bích (K).
7. Nhả lẫy khóa trục.
8. Để tháo đĩa, dùng khóa hình lục giác đi kèm hoặc cờ lê hai chân nới lỏng mặt bích (K).

TRƯỚC KHI VẬN HÀNH

- Lắp vành chắn và loại đĩa phù hợp. Không sử dụng đĩa mài đã bị mòn quá mức.
- Đảm bảo các mặt bích trong và ngoài được gắn đúng cách. Làm theo hướng dẫn trong **Biểu đồ phụ kiện mài và cắt**.
- Đảm bảo đĩa hoặc đĩa mài quay theo hướng mũi tên trên phụ kiện và dụng cụ.

NÚM CHỈNH TỐC ĐỘ (HÌNH 1)

Núm chỉnh tốc độ **M** giúp kiểm soát công cụ tốt hơn và cho phép sử dụng công cụ ở điều kiện tối ưu phù hợp với từng phụ kiện và vật liệu.

Xoay núm chỉnh tốc độ **M** để điều chỉnh. Xoay núm lên trên để chỉnh tốc độ cao hơn và xoay xuống dưới để chỉnh tốc độ thấp hơn.

VẬN HÀNH

Hướng dẫn sử dụng



CẢNH BÁO: Luôn tuân theo các hướng dẫn và quy tắc hiện hành về an toàn.



CẢNH BÁO: Để giảm nguy cơ chấn thương cá nhân nghiêm trọng, hãy tắt máy và ngắt kết nối khỏi nguồn điện trước khi thực hiện bất kỳ điều chỉnh nào hoặc tháo/lắp các đồ gá hoặc phụ kiện. Đảm bảo công tắc khởi động ở vị trí OFF.

Việc vô tình khởi động có thể gây ra chấn thương.



CẢNH BÁO:

- Bảo quản các vật liệu nối đất hoặc cắt đúng chỗ.
- Giữ chặt và đỡ phôi gia công. Dùng kẹp hay ê tô để giữ và đỡ phôi gia công trên bàn máy. Cần phải kẹp và đỡ chặt phôi gia công để tránh cho phôi chuyển động và khó kiểm soát. Việc

phôi gia công chuyển động hoặc mất kiểm soát có thể gây nguy hiểm và gây chấn thương cá nhân.

- **Đỡ các tấm hoặc bất kỳ phôi gia công nào quá cỡ để giảm thiểu nguy cơ kẹt bánh mài và lực giật lại.** Phôi gia công lớn có xu hướng lún xuống dưới do trọng lượng của chính nó. Phải đặt các tấm đỡ bên dưới cả hai cạnh phôi gia công, gần đường xẻ và gần mép của tấm gia công.
- Chỉ tác dụng lực nhẹ lên dụng cụ. Không tác dụng lực ngang lên đĩa.
- Tránh quá tải. Nếu nóng quá, hãy để dụng cụ chạy ở điều kiện không tải trong vài phút để làm nguội phụ kiện. Không chạm vào phụ kiện khi chưa nguội hẳn. Đĩa sẽ rất nóng trong quá trình sử dụng.

Vị trí tay phù hợp (Hình 1, 6)



CẢNH BÁO: Để giảm nguy cơ chấn thương cá nhân nghiêm trọng, **LUÔN** để tay ở vị trí phù hợp như hình vẽ.



CẢNH BÁO: Để giảm nguy cơ chấn thương cá nhân nghiêm trọng, **LUÔN** giữ chặt tay để tránh trường hợp bị giật lại đột ngột.

Vị trí tay phù hợp yêu cầu một tay đặt lên tay cầm bên (D), còn tay kia đặt lên thân máy, như mô tả trong Hình 6.

Công tắc



CẢNH BÁO: Không bật hoặc tắt dụng cụ khi đang chạy có tải.



CẢNH BÁO: Trước khi sử dụng dụng cụ, kiểm tra xem tay cầm đã được gắn chặt chưa.

CÔNG TẮC TRƯỢT (HÌNH 1)

Để khởi động máy, trượt công tắc trượt bật/tắt (G) về phía trước máy. Để dừng máy, nhả khỏi công tắc trượt bật/tắt.

Để vận hành liên tục, trượt công tắc về phía trước dụng cụ và nhấn phần phía trước của công tắc vào trong.

Để dừng dụng cụ khi đang vận hành ở chế độ liên tục, nhấn vào phần sau của công tắc trượt sau đó nhả ra.

Khóa trục chính (Hình 1)

Khóa trục chính (B) được cung cấp để ngăn không cho trục chính quay trong khi lắp hoặc tháo đĩa. Chỉ bật khóa trục chính khi đã tắt máy, rút phích cắm khỏi nguồn điện, và máy dừng hẳn.

LƯU Ý: Để giảm nguy cơ gây hư hỏng cho máy, không bật khóa trục chính khi máy đang vận hành. Máy sẽ bị hỏng và phụ kiện gá có thể văng ra và gây chấn thương.

Để bật khóa, ấn nút khóa trục chính và quay trục chính cho đến khi không thể quay thêm được nữa.

Sử dụng đĩa mài lõm tâm

MÀI BỀ MẶT BẰNG ĐĨA MÀI

1. Để máy chạy ở tốc độ tối đa sau đó cho máy chạm vào bề mặt phôi.
2. Ấn nhẹ lên bề mặt phôi để máy chạy ở tốc độ cao. Tốc độ mài lớn nhất khi máy chạy ở tốc độ cao.
3. Giữ máy nghiêng một góc từ 20° đến 30° so với bề mặt phôi.
4. Liên tục di chuyển máy tới lui để tránh tạo ra nhiều rãnh trên bề mặt phôi.
5. Rút máy ra khỏi bề mặt phôi trước khi tắt. Chờ máy ngừng quay rồi đặt xuống.

Chà kim loại

Khi sử dụng máy đối với kim loại, nhớ lắp thiết bị ngắt mạch tự động (RCD) để tránh các nguy cơ khác do các mặt kim loại gây ra.

Nếu nguồn điện bị ngắt bởi RCD, hãy mang máy đến đại lý sửa chữa được ủy quyền của DEWALT.

! **CẢNH BÁO:** Ở các điều kiện làm việc khắc nghiệt, bụi dẫn điện có thể tích tụ bên trong máy khi làm việc với kim loại. Tình trạng này có thể khiến lớp cách điện trong máy bị xuống cấp, gây ra nguy cơ bị điện giật.

Để tránh việc mặt kim loại tích tụ trong máy, hàng ngày người vận hành nên lau sạch các khe thông gió. Xem phần **Bảo trì**.

Sử dụng đĩa nhám xếp

! **CẢNH BÁO:** Bụi kim loại tích tụ. Việc sử dụng đĩa nhám xếp trong thời gian dài trên kim loại có thể làm tăng nguy cơ bị điện giật. Để giảm nguy cơ này, hãy lắp RCD trước khi sử dụng và lau sạch các khe thông gió hàng ngày bằng cách thổi khí nén khô vào các khe thông gió theo các hướng dẫn bảo trì bên dưới.

BẢO TRÌ

Dụng cụ điện cầm tay của DEWALT được thiết kế để vận hành trong thời gian dài và ít phải bảo trì nhất. Máy vận hành liên tục theo ý muốn tùy thuộc vào việc bảo quản máy đúng cách và vệ sinh thường xuyên.

! **CẢNH BÁO:** Để giảm nguy cơ chấn thương cá nhân nghiêm trọng, hãy tắt máy và ngắt kết nối khỏi nguồn điện trước khi thực hiện bất kỳ điều chỉnh nào hoặc tháo/lắp các đồ gá hoặc phụ kiện. Đảm bảo công tắc khởi động ở vị trí OFF. Việc vô tình khởi động có thể gây ra chấn thương.

Chổi bị mòn

Động cơ sẽ tự động tắt khi chổi than sắp mòn và dụng cụ cần được bảo dưỡng. Người dùng không được tự ý bảo trì chổi than. Hãy mang dụng cụ tới đại lý sửa chữa được ủy quyền của DEWALT.



Tra dầu

Máy điện cầm tay không cần tra thêm dầu.



Vệ sinh

! **CẢNH BÁO:** Thường xuyên thổi bụi bẩn khỏi vỏ dụng cụ khi thấy bám bụi xung quanh các khe thông gió. Đeo kính bảo hộ và mặt nạ chống bụi được phê duyệt khi thực hiện quy trình này.

! **CẢNH BÁO:** Tuyệt đối không sử dụng các dung môi và hóa chất thô để vệ sinh các bộ phận không làm bằng kim loại của dụng cụ. Các hóa chất có thể làm tổn hại đến các nguyên vật liệu sử dụng trong các bộ phận này. Chỉ sử dụng khăn được làm ẩm bằng nước và xả phòng có tính tẩy nhẹ. Tuyệt đối không để chất lỏng lọt vào bên trong dụng cụ; không được ngâm các bộ phận của dụng cụ vào chất lỏng.

Phụ kiện tùy chọn

! **CẢNH BÁO:** Do các phụ kiện, không phải loại phụ kiện do DEWALT cung cấp, chưa được kiểm nghiệm với sản phẩm này nên việc sử dụng các phụ kiện đó với sản phẩm này có thể gây nguy hiểm. Để giảm nguy cơ chấn thương, chỉ được sử dụng các phụ kiện do DEWALT khuyến nghị cho sản phẩm này.

Hỏi ý kiến đại lý bạn để biết thêm thông tin về các phụ kiện phù hợp.







Bảo vệ môi trường

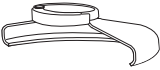

Thu gom riêng. Không được vứt bỏ sản phẩm và pin có ký hiệu này cùng với rác thải sinh hoạt thông thường.

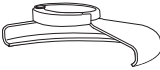
Sản phẩm và pin chứa vật liệu có thể thu hồi hoặc tái chế giúp giảm nhu cầu về vật liệu thô. Vui lòng tái chế sản phẩm điện và pin theo quy định của địa phương. Thông tin thêm có sẵn tại www.2helpU.com.

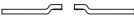
BIỂU ĐỒ PHỤ KIỆN MÀI VÀ CẮT

<i>Loại vành chắn</i>	<i>Phụ kiện</i>	<i>Mô tả</i>	<i>Cách lắp máy mài</i>
 <p>VÀNH CHẮN LOẠI 27</p>		<p>Đĩa mài lõm tâm</p>	 <p>Vành chắn loại 27</p>  <p>Mặt bích đỡ sau</p>   <p>Đĩa lõm tâm loại 27</p>  <p>Đai ốc kẹp có ren</p>

