

DEWALT®

www.DEWALT.com

D25333

D25334

English (*original instructions*)

3

简体中文

9

한국어

14

Fig. A
图 A
그림 A

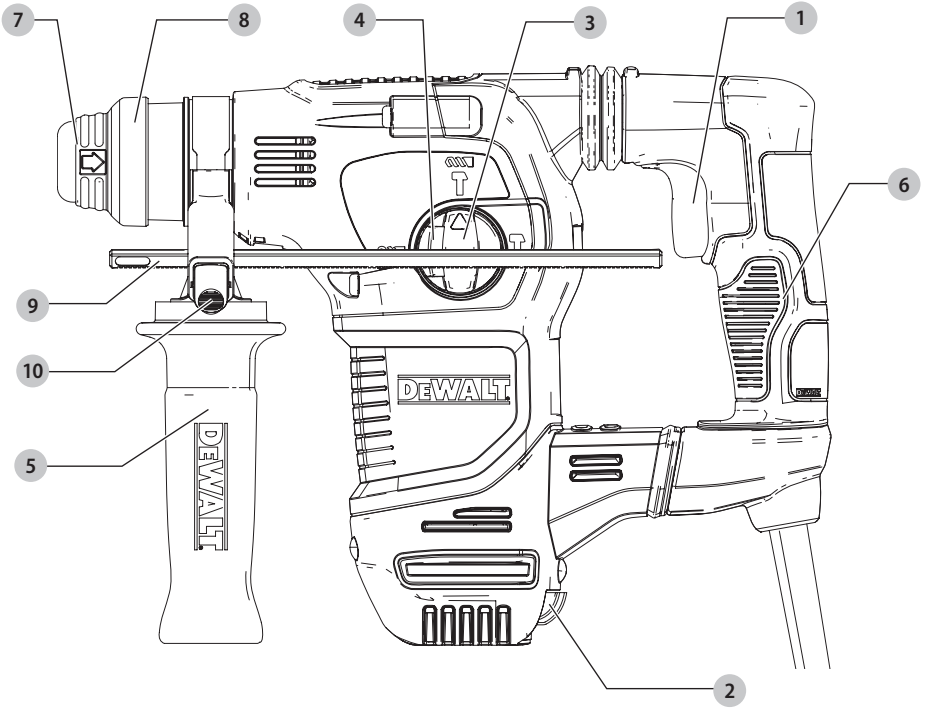

Fig. B
图 B
그림 B

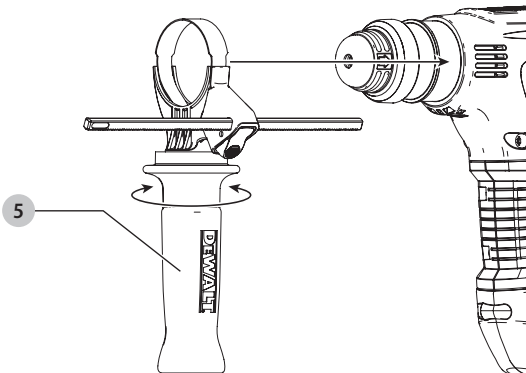

Fig. C
图 C
그림 C

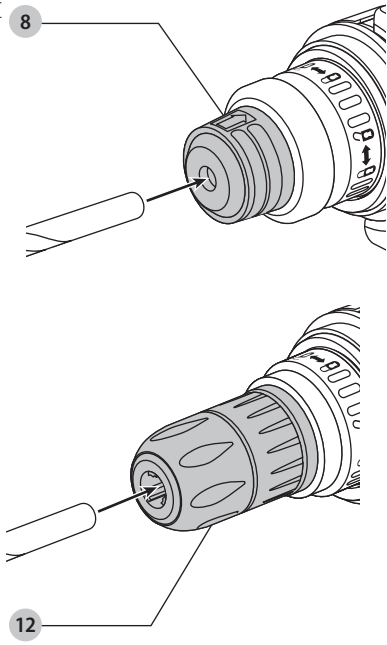

Fig. D
图 D
그림 D

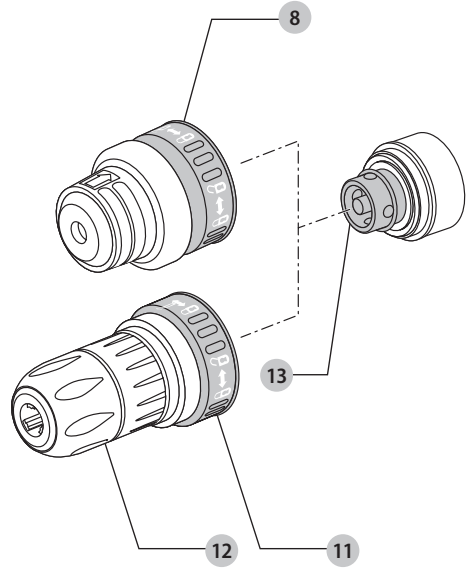
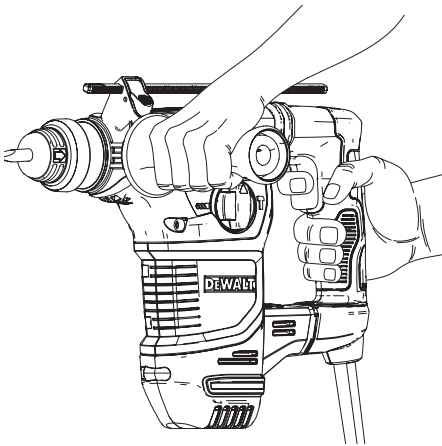

Fig. E
图 E
그림 E



HEAVY-DUTY ROTARY HAMMERDRILL

D25333, D25334

Congratulations!

You have chosen a DEWALT tool. Years of experience, thorough product development and innovation make DEWALT one of the most reliable partners for professional power tool users.

Technical Data

		D25333	D25334
Voltage	V _{AC}	220-240	220-240
No-load speed	min ⁻¹	0-1150	0-1150
No-load beats per minute	bpm	0-5200	0-5200
Power input	W	950	950
Single impact energy (EPTA 05/2009)	J	3.5	3.5
Maximum drilling range in steel/wood/concrete	mm	13/30/30	13/30/30
Optimum drilling range in concrete	mm	12-28	12-28
Tool holder		SDS-Plus	SDS-Plus
Collar diameter	mm	54	54
Weight	kg	3.7	3.9



WARNING: To reduce the risk of injury, read the instruction manual.

Definitions: Safety Guidelines

The definitions below describe the level of severity for each signal word. Please read the manual and pay attention to these symbols.



DANGER: Indicates an imminently hazardous situation which, if not avoided, **will** result in **death or serious injury**.



WARNING: Indicates a potentially hazardous situation which, if not avoided, **could** result in **death or serious injury**.



CAUTION: Indicates a potentially hazardous situation which, if not avoided, **may** result in **minor or moderate injury**.

NOTICE: Indicates a practice **not related to personal injury** which, if not avoided, **may** result in **property damage**.



Denotes risk of electric shock.



Denotes risk of fire.

General Power Tool Safety Warnings



WARNING: Read all safety warnings, instructions, illustrations and specifications provided with this power tool. Failure to follow all instructions listed below may result in electric shock, fire and/or serious injury.

SAVE ALL WARNINGS AND INSTRUCTIONS FOR FUTURE REFERENCE

The term "power tool" in the warnings refers to your mains-operated (corded) power tool or battery-operated (cordless) power tool.

1) Work area safety

- Keep work area clean and well lit.** Cluttered or dark areas invite accidents.
- Do not operate power tools in explosive atmospheres, such as in the presence of flammable liquids, gases or dust.** Power tools create sparks which may ignite the dust or fumes.
- Keep children and bystanders away while operating a power tool.** Distractions can cause you to lose control.

2) Electrical safety

- Power tool plugs must match the outlet. Never modify the plug in any way. Do not use any adapter plugs with earthed (grounded) power tools.** Unmodified plugs and matching outlets will reduce risk of electric shock.
- Avoid body contact with earthed or grounded surfaces such as pipes, radiators, ranges and refrigerators.** There is an increased risk of electric shock if your body is earthed or grounded.
- Do not expose power tools to rain or wet conditions.** Water entering a power tool will increase the risk of electric shock.
- Do not abuse the cord. Never use the cord for carrying, pulling or unplugging the power tool. Keep cord away from heat, oil, sharp edges or moving parts.** Damaged or entangled cords increase the risk of electric shock.

- e) **When operating a power tool outdoors, use an extension cord suitable for outdoor use.** Use of a cord suitable for outdoor use reduces the risk of electric shock.
- f) **If operating a power tool in a damp location is unavoidable, use a residual current device (RCD) protected supply.** Use of an RCD reduces the risk of electric shock.

3) Personal safety

- a) **Stay alert, watch what you are doing and use common sense when operating a power tool. Do not use a power tool while you are tired or under the influence of drugs, alcohol or medication.** A moment of inattention while operating power tools may result in serious personal injury.
- b) **Use personal protective equipment. Always wear eye protection.** Protective equipment such as dust mask, non-skid safety shoes, hard hat, or hearing protection used for appropriate conditions will reduce personal injuries.
- c) **Prevent unintentional starting. Ensure the switch is in the off position before connecting to power source and/or battery pack, picking up or carrying the tool.** Carrying power tools with your finger on the switch or energising power tools that have the switch on invites accidents.
- d) **Remove any adjusting key or wrench before turning the power tool on.** A wrench or a key left attached to a rotating part of the power tool may result in personal injury.
- e) **Do not overreach. Keep proper footing and balance at all times.** This enables better control of the power tool in unexpected situations.
- f) **Dress properly. Do not wear loose clothing or jewellery. Keep your hair, clothing and gloves away from moving parts.** Loose clothes, jewellery or long hair can be caught in moving parts.
- g) **If devices are provided for the connection of dust extraction and collection facilities, ensure these are connected and properly used.** Use of dust collection can reduce dust-related hazards.

4) Power tool use and care

- a) **Do not force the power tool. Use the correct power tool for your application.** The correct power tool will do the job better and safer at the rate for which it was designed.
- b) **Do not use the power tool if the switch does not turn it on and off.** Any power tool that cannot be controlled with the switch is dangerous and must be repaired.
- c) **Disconnect the plug from the power source and/or the battery pack from the power tool before making any adjustments, changing accessories, or storing power tools.** Such preventive safety measures reduce the risk of starting the power tool accidentally.
- d) **Store idle power tools out of the reach of children and do not allow persons unfamiliar with the power**

tool or these instructions to operate the power tool. Power tools are dangerous in the hands of untrained users.

- e) **Maintain power tools. Check for misalignment or binding of moving parts, breakage of parts and any other condition that may affect the power tool's operation. If damaged, have the power tool repaired before use.** Many accidents are caused by poorly maintained power tools.
- f) **Keep cutting tools sharp and clean.** Properly maintained cutting tools with sharp cutting edges are less likely to bind and are easier to control.
- g) **Use the power tool, accessories and tool bits etc., in accordance with these instructions taking into account the working conditions and the work to be performed.** Use of the power tool for operations different from those intended could result in a hazardous situation.

5) Service

- a) **Have your power tool serviced by a qualified repair person using only identical replacement parts.** This will ensure that the safety of the power tool is maintained.

Additional Safety Instructions for Rotary Hammers

- **Wear ear protectors.** Exposure to noise can cause hearing loss.
- **Use auxiliary handles supplied with the tool.** Loss of control can cause personal injury.
- **Hold power tool by insulated gripping surfaces, when performing an operation where the cutting accessory may contact hidden wiring or its own cord.** Cutting accessory contacting a "live" wire may make exposed metal parts of the power tool "live" and could give the operator an electric shock.
- Use clamps or other practical way to secure and support the workpiece to a stable platform. Holding the work by hand or against your body is unstable and may lead to loss of control.
- Wear safety goggles or other eye protection. Hammering operations cause chips to fly. Flying particles can cause permanent eye damage. Wear a dust mask or respirator for applications that generate dust. Ear protection may be required for most applications.
- Keep a firm grip on the tool at all times. Do not attempt to operate this tool without holding it with both hands. It is recommended that the side handle be used at all times. Operating this tool with one hand will result in loss of control. Breaking through or encountering hard materials such as re-bar may be hazardous as well. Tighten the side handle securely before use.
- Do not operate this tool for long periods of time. Vibration caused by hammer action may be harmful to your hands and arms. Use gloves to provide extra cushion and limit exposure by taking frequent rest periods.
- Do not recondition bits yourself. Chisel reconditioning should be done by an authorized specialist. Improperly reconditioned chisels could cause injury.

- Wear gloves when operating tool or changing bits. Accessible metal parts on the tool and bits may get extremely hot during operation. Small bits of broken material may damage bare hands.
- Never lay the tool down until the bit has come to a complete stop. Moving bits could cause injury.
- Do not strike jammed bits with a hammer to dislodge them. Fragments of metal or material chips could dislodge and cause injury.
- Slightly worn chisels can be resharpened by grinding.
- Keep the power cord away from the rotating bit. Do not wrap the cord around any part of your body. An electric cord wrapped around a spinning bit may cause personal injury and loss of control.

WARNING: We recommend the use of a residual current device with a residual current rating of 30mA or less.

Residual Risks

The following risks are inherent to the use of rotary hammers:

- Injuries caused by touching the rotating parts or hot parts of the tool.

In spite of the application of the relevant safety regulations and the implementation of safety devices, certain residual risks cannot be avoided. These are:

- Impairment of hearing.
- Risk of personal injury due to flying particles.
- Risk of burns due to accessories becoming hot during operation.
- Risk of personal injury due to prolonged use.

Electrical Safety

The electric motor has been designed for one voltage only. Always check that the power supply corresponds to the voltage on the rating plate.



Your DeWALT tool is double insulated in accordance with IEC60745; therefore no earth wire is required.



WARNING: 115 V units have to be operated via a fail-safe isolating transformer with an earth screen between the primary and secondary winding.

If the supply cord is damaged, it must be replaced by a specially prepared cord available through the DeWALT service organisation.

Using an Extension Cable

An extension cord should not be used unless absolutely necessary. Use an approved extension cable suitable for the power input of your tool (see **Technical Data**). The minimum conductor size is 1.5 mm²; the maximum length is 30 m.

When using a cable reel, always unwind the cable completely.

Package Contents

The package contains:

- 1 Rotary hammerdrill
- 1 Side handle and depth rod

- 1 Keyless chuck (D25334)
- 1 Kit box
- 1 Instruction manual
- Check for damage to the tool, parts or accessories which may have occurred during transport.
- Take the time to thoroughly read and understand this manual prior to operation.

Markings on Tool

The following pictograms are shown on the tool:



Read instruction manual before use.



Wear ear protection.



Wear eye protection.

Date Code Position (Fig. A)

The date code, which also includes the year of manufacture, is printed into the housing.

Example:

2017 XX XX

Year of Manufacture

Description (Fig. A)



WARNING: Never modify the power tool or any part of it. Damage or personal injury could result.

- | | |
|--------------------------|-----------------------------|
| 1 Trigger switch | 6 Main handle |
| 2 Forward/reverse slider | 7 SDS-Plus tool holder |
| 3 Mode selector dial | 8 Sleeve |
| 4 Mode selector button | 9 Depth rod |
| 5 Side handle | 10 Depth rod release button |

Intended Use

Your rotary hammerdrill has been designed for professional drilling and hammerdrilling applications, as well as screwdriving and chipping applications.

DO NOT use under wet conditions or in the presence of flammable liquids or gases.

Your rotary hammerdrill is a professional power tool.

DO NOT let children come into contact with the tool.

Supervision is required when inexperienced operators use this tool.

- **Young children and the infirm.** This appliance is not intended for use by young children or infirm persons without supervision.
- This product is not intended for use by persons (including children) suffering from diminished physical, sensory or mental abilities; lack of experience, knowledge or skills unless they are supervised by a person responsible for their safety. Children should never be left alone with this product.

Overload Clutch

In case of jamming of a drill bit, the drive to the drill spindle is interrupted. Because of the resulting forces, always hold the tool with both hands and take a firm stance. After the overload, release and depress the trigger to re-engage drive.

Mechanical Clutch

These tools are fitted with a mechanical clutch. The indication that the clutch has activated will be an audible ratcheting together with increased vibration.

Active Vibration Control

For best vibration control, hold the tool as described in *Proper Hand Position*.

The active vibration control neutralises rebound vibration from the hammer mechanism. Lowering hand and arm vibration, it allows more comfortable use for longer periods of time and extends the life of the unit.

The hammer only needs enough pressure to engage the active vibration control. Applying too much pressure will not make the tool drill or chip faster and active vibration control will not engage.

ASSEMBLY AND ADJUSTMENTS



WARNING: To reduce the risk of serious personal injury, turn tool off and disconnect tool from power source before making any adjustments or removing/installing attachments or accessories. Be sure the trigger switch is in the OFF position. An accidental start-up can cause injury.

Side Handle (Fig. B)



WARNING: To reduce the risk of personal injury, ALWAYS operate the tool with the side handle properly installed. Failure to do so may result in the side handle slipping during tool operation and subsequent loss of control. Hold tool with both hands to maximize control.

The side handle **5** clamps to the front of the gear case and may be rotated 360° to permit right- or left-hand use. The side handle must be tightened sufficiently to resist the twisting action of the tool if the accessory binds or stalls. Be sure to grip the side handle at the far end to control the tool during a stall. To loosen side handle, rotate counterclockwise.

To Adjust the Depth Rod (Fig. A, B)

1. Push in and hold the depth rod release button **10** on the side handle.
2. Move the depth rod **9** so the distance between the end of the rod and the end of the bit equals the desired drilling depth.
3. Release the button to lock rod into position. When drilling with the depth rod, stop when end of rod reaches surface of material.

Bit and Bit Holder



WARNING: Burn Hazard. ALWAYS wear gloves when changing bits. Accessible metal parts on the tool and bits may get extremely hot during operation. Small bits of broken material may damage bare hands.

The hammerdrill can be fitted with different bits depending on the desired application. **Use sharp drill bits only.**

Bit Recommendations

- For wood, use twist bits, spade bits, power auger bits or hole saws.
- For metal, use high-speed steel twist drill bits or hole saws. Use a cutting lubricant when drilling metals. The exceptions are cast iron and brass which should be drilled dry.
- For masonry, such as brick, cement, cinder block, etc., use carbide-tipped bits rated for percussion drilling.

SDS-Plus Bit Holder (Fig. C)

NOTE: Special adapters are needed to use the SDS-plus tool holder with straight shank bits and hexagonal screwdriver bits. Refer to *Optional Accessories*.

To insert a drill bit or other accessory:

1. Insert the shank of the bit about 19 mm into SDS-Plus tool holder.
2. Push and rotate bit until it locks in place. The bit will be securely held.
3. To release bit, pull the sleeve **8** back and remove the bit.

Keyless Chuck (Fig. C, D)

D25334

On some models, a keyless chuck can be installed in place of the SDS-Plus bit holder.



WARNING: Never use standard chucks in the rotary hammering mode.

Replacing the SDS-Plus Bit Holder with the Keyless Chuck

1. Select hammering only mode (see *Operation Modes*), this locks the spindle to prevent it from rotating when unlocking the removable tool holder.
2. Turn the locking collar **11** into the unlocked position and pull the installed bit holder off.
3. Push the keyless chuck **12** onto the spindle **13** and turn the locking collar into the locking position.
4. To replace the keyless chuck with the SDS-Plus bit holder, first remove the keyless chuck the same way as the SDS-Plus bit holder was removed. Then replace the SDS-Plus bit holder the same way as the keyless chuck was replaced.

To insert a drill bit or other accessory in keyless chuck:

1. Grasp the sleeve **8** of the chuck with one hand and use the other hand grasping the base of the chuck.
2. Rotate the sleeve counterclockwise (as viewed from the front) far enough to accept the desired accessory.
3. Insert the accessory about 19 mm into the chuck and tighten securely by rotating the chuck sleeve clockwise with one hand while holding the tool with the other hand.

Continue to rotate the chuck sleeve until several ratchet clicks are heard to ensure full gripping power.

Be sure to tighten chuck with one hand on the chuck sleeve and one hand holding the tool for maximum tightness.

To release the accessory, repeat Steps 1 and 2 above.

OPERATION

Instructions for Use

 **WARNING:** Always observe the safety instructions and applicable regulations.

 **WARNING:** To reduce the risk of serious personal injury, turn tool off and disconnect tool from power source before making any adjustments or removing/installing attachments or accessories. Be sure the trigger switch is in the OFF position. An accidental start-up can cause injury.

Proper Hand Position (Fig. A, D)

 **WARNING:** To reduce the risk of serious personal injury, ALWAYS use proper hand position as shown.



 **WARNING:** To reduce the risk of serious personal injury, ALWAYS hold securely in anticipation of a sudden reaction.

Proper hand position requires one hand on the main handle **6**, with the other hand on the side handle **5**.

Operation Modes (Fig. A)

 **WARNING:** Do not select the operating mode when the tool is running.

Your tool is equipped with a mode selector dial **3** to select the mode appropriate to desired operation.

Symbol	Mode	Application
	Rotary Drilling	Screwdriving Drilling into steel, wood and plastics
	Rotary Hammering	Drilling into concrete and masonry
	Hammering only	Light chipping

To select an operating mode:

1. Depress the mode selector release button **4**.
2. Rotate the mode selector dial so that the arrow points to the symbol corresponding with the desired mode.

NOTE: The mode selector **3** must be in rotary drilling, rotary hammering or hammering only mode at all times. There are no operable positions in between. It may be necessary to briefly run the motor after having changed from 'hammering only' to 'rotary' modes in order to align the gears.

Performing an Application (Fig. A)

 **WARNING: TO REDUCE THE RISK OF PERSONAL INJURY, ALWAYS** ensure workpiece is anchored or clamped firmly. If drilling thin material, use a wood "back-up" block to prevent damage to the material.

 **WARNING:** Always wait until the motor has come to a complete standstill before changing the direction of rotation.

1. Choose and install the appropriate chuck, adapter, and/or bit onto to the tool. Refer to **Bit and Bit Holders**.
2. Using the mode selector dial **3**, select the mode appropriate to desired application. Refer to **Operation Modes**.
3. Adjust the side handle **5** as required.
4. Place the bit/chisel on the desired location.
5. Select the direction of rotation using the forward/reverse slider **2**. When changing the position of the control slider, be sure the trigger is released.
 - a. Push the forward/reverse slider **2** to the LH-side for forward (RH) rotation. See arrows on tool.
 - b. Push the forward/reverse slider **2** to the RH-side for reverse (LH) rotation.

 **WARNING:** Always wait until the motor has come to a complete standstill before changing the direction of rotation.

6. Depress the trigger switch **1**. The farther you depress the trigger switch, the faster the tool will operate. For maximum tool life, use variable speed only for starting holes or fasteners.

 **WARNING:**

- Do not use this tool to mix or pump easily combustible or explosive fluids (benzine, alcohol, etc.).
- Do not mix or stir inflammable liquids labelled accordingly.

MAINTENANCE

Your DEWALT power tool has been designed to operate over a long period of time with a minimum of maintenance. Continuous satisfactory operation depends upon proper tool care and regular cleaning.

 **WARNING:** To reduce the risk of serious personal injury, turn tool off and disconnect tool from power source before making any adjustments or removing/installing attachments or accessories. Be sure the trigger switch is in the OFF position. An accidental start-up can cause injury.



Lubrication

Various types of SDS-Plus drill bits and chisels are available as an option. Accessories and attachments used must be regularly lubricated around the SDS-Plus fitment.

Consult your dealer for further information on the appropriate accessories.



Cleaning



WARNING: Blow dirt and dust out of the main housing with dry air as often as dirt is seen collecting in and around the air vents. Wear approved eye protection and approved dust mask when performing this procedure.



WARNING: Never use solvents or other harsh chemicals for cleaning the non-metallic parts of the tool. These chemicals may weaken the materials used in these parts. Use a cloth dampened only with water and mild soap. Never let any liquid get inside the tool; never immerse any part of the tool into a liquid.

Optional Accessories



WARNING: Since accessories, other than those offered by DEWALT, have not been tested with this product, use of such accessories with this tool could be hazardous. To reduce the risk of injury, only DEWALT recommended accessories should be used with this product.

Consult your dealer for further information on the appropriate accessories.

Protecting the Environment



Separate collection. Products and batteries marked with this symbol must not be disposed of with normal household waste.

Products and batteries contain materials that can be recovered or recycled reducing the demand for raw materials. Please recycle electrical products and batteries according to local provisions. Further information is available at www.2helpU.com.

电锤

D25333、D25334

恭喜!

感谢您选购得伟工具。凭借多年的产品开发和创新经验，得伟已经成为专业电动工具用户最可靠的合作伙伴之一。

技术参数

		D25333	D25334
电压	伏特 _{交流}	220	220
空载转速	转/分	0-1150	0-1150
每分钟冲击数	bpm	0-5200	0-5200
输入功率	瓦	950	950
冲击能量 (EPTA 05/2009)	J	3.5	3.5
钢材/木材/混凝土中的最大钻深	毫米	13/30/30	13/30/30
混凝土中的最佳钻深	毫米	12-28	12-28
工具夹持器		SDS-Plus	SDS-Plus
轴环直径	毫米	54	54
重量	千克	3.7	3.9





警告：为降低伤害风险，请阅读使用手册。

定义：安全指南

下列定义描述了各标志术语的严重程度。请仔细阅读使用手册，并注意这些标志。

 **危险：**表示存在紧急危险情况，如果不加以避免，将导致**死亡或严重伤害**。

 **警告：**表示存在潜在的**危险情况**，如果不加以避免，**可能导致死亡或严重伤害**。

 **警示：**表示存在潜在**危险情况**，如果不加以避免，**可能导致轻度或中度伤害**。

注意：表示存在**不涉及人身伤害**的情况，如果不加以避免，**可能导致财产损失**。

 表示存在**触电风险**。

 表示存在**火灾风险**。

电动工具通用安全警告

 **警告！**阅读随电动工具提供的所有**安全警告、说明、图示和规定**。不遵照以下所列说明会导致**电击、着火和/或严重伤害**。

保存所有警告和说明书以备查阅

警告中的术语“电动工具”指市电驱动（有线）电动工具或电池驱动（无线）电动工具。

a) 工作场地的安全

1. **保持工作场地清洁和明亮。**杂乱和黑暗的场地会引发事故。

2. **不要在易爆环境，如有易燃液体、气体或粉尘的环境下操作电动工具。**电动工具产生的火花会点燃粉尘或气体。

3. **操作电动工具时，远离儿童和旁观者。**注意力不集中会使操作者失去对工具的控制。

b) 电气安全

1. **电动工具插头必须与插座相配。绝不能以任何方式改装插头。需接地的电动工具不能使用任何转换插头。**未经改装的插头和相配的插座将降低电击风险。

2. **避免人体接触接地表面，如管道、散热片和冰箱。**如果你身体接地会增加电击风险。

3. **不得将电动工具暴露在雨中或潮湿环境中。**水进入电动工具将增加电击风险。

4. **不得滥用电线。绝不能用软线搬运、拉动电动工具或拔出其插头。使软线远离热源、油、锐边或运动部件。**受损或缠绕的软线会增加电击风险。

5. **当在户外使用电动工具时，使用适合户外使用的延长线。**适合户外使用的电线将降低电击风险。

6. **如果无法避免在潮湿环境下操作电动工具，应使用带有剩余电流装置 (RCD) 保护的电源。**RCD 的使用可降低电击风险。

c) 人身安全

1. **保持警觉，当操作电动工具时关注所从事的操作并保持清醒。当你感到疲倦，或在有药物、酒精或治疗反应时，不要操作电动工具。**在操作电动工具时瞬间的疏忽会导致严重人身伤害。

2. **使用个人防护装置。始终佩戴护目镜。**防护装置，诸如适当条件下使用防尘面具、防滑安全鞋、安全帽、听力防护等装置能减少人身伤害。
3. **防止意外起动。在连接电源和/或电池盒、拿起或搬运工具前确保开关处于关闭位置。**手指放在开关上搬运工具或开关处于接通时通电会导致危险。
4. **在电动工具接通之前，拿掉所有调节钥匙或扳手。**遗留在电动工具旋转零件上的扳手或钥匙会导致人身伤害。
5. **手不要过分伸展。时刻注意立足点和身体平衡。**这样能在意外情况下能更好地控制住电动工具。
6. **着装适当。不要穿宽松衣服或佩戴饰品。让你的头发和衣服远离运动部件。**宽松衣服、佩饰或长发可能会卷入运动部件。
7. **如果提供了与排屑、集尘设备连接用的装置，要确保其连接完好且使用得当。**使用集尘装置可降低尘屑引起的危险。
8. **不要因为频繁使用工具而产生的熟悉感而掉以轻心，忽视工具的安全准则。**某个粗心的动作可能在瞬间导致严重的伤害。

d) 电动工具使用和注意事项

1. **不要勉强使用电动工具，根据用途使用合适的电动工具。**选用合适的按照额定值设计的电动工具会使你工作更有效、更安全。
2. **如果开关不能接通或关闭电源，则不能使用该电动工具。**不能通过开关来控制的电动工具是危险的且必须进行修理。
3. **在进行任何调节、更换附件或贮存电动工具之前，必须从电源上拔掉插头和/或卸下电池包(如可拆卸)。**这种防护性的安全措施降低了电动工具意外起动的风险。
4. **将闲置不用的电动工具贮存在儿童所及范围之外，并且不允许不熟悉电动工具和不了解这些说明的人操作电动工具。**电动工具在未经培训的使用者手中是危险的。
5. **维护电动工具及其附件。检查运动部件是否调整到位或卡住，检查零件破损情况和影响电动工具运行的其他状况。如有损坏，应在使用前修理好电动工具。**许多事故是由维护不良的电动工具引发的。
6. **保持切削刀具锋利和清洁。**维护良好地有锋利切削刃的刀具不易卡住而且容易控制。
7. **按照使用说明书，并考虑作业条件和要进行的作业来选择电动工具、附件和工具的刀头等。**将电动工具用于那些与其用途不符的操作可能会导致危险情况。
8. **保持手柄和握持表面干燥、清洁，不得沾有油脂。**在意外的情况下，湿滑的手柄不能保证握持的安全和对工具的控制。

e) 维修

1. **由专业维修人员使用相同的备件维修电动工具。**这将保证所维修的电动工具的安全。

电锤的附加安全守则

- **戴好耳罩。**暴露在噪声中会引起听力损伤。
- **使用随工具提供的辅助手柄。**操作失手会引起人身伤害。
- **在切削附件可能触及暗线或其自身软线之处进行操作时，要通过绝缘握持面来握持工具。**切削附件碰到带电导线会使工具外露的金属零件带电从而使操作者受到电击。
- 使用夹具或采取其它可行的方法，将工件固定、支撑到稳定的平台上。手持或用身体顶住工件都是不稳定的，会导致操作失控。
- 请佩戴安全护目镜或其他护目装备。冲击操作会导致碎片飞散。飞散的颗粒会对眼睛造成永久性伤害。请在产生粉尘的应用环境佩戴防尘面具或口罩。大多应用环境需要佩戴听力保护器。
- 时刻紧握工具。切勿尝试在不使用双手握住工具时操作此工具。建议始终使用侧手柄。单手操作此工具会导致失控。穿透或遇到坚硬材料(如钢筋)也可能发生危险。使用前请务必稳固转紧侧手柄。
- 不要长时间操作此工具。锤击操作导致的振动可能会伤害您的手部和手臂。使用手套提供额外缓冲，经常停下休息，限制使用时间。
- 切勿自行整修钻头。凿子的整修工作应由授权专业人员来完成。凿子整修不当可能会导致伤害。
- 操作工具或更换钻头时请佩戴手套。工具和钻头上的可接触金属部件可能会在操作过程中变得非常热。少量破碎材料可能会导致双手受伤。
- 直到钻头完全停止运动才放下工具。运动钻头可能会导致伤害。
- 请勿使用锤子击打卡住的钻头。金属碎片或材料碎屑可能会弹出而导致伤害。
- 轻度磨损的凿子可通过打磨进行磨尖。
- 让电线远离旋转中的钻头。请勿用身体的任何部位缠绕电线。缠绕在旋转中的钻头周围的电线可能会导致人身伤害和失控。

 **警告：**我们建议使用漏电保护额定电流最高为30mA的漏电保护装置。

其他风险

使用电锤时具有下列固有危险：

- 碰触工具的旋转部件或发热部件会导致人身伤害。尽管遵守了相关的安全法规并采用了安全装备，某些其他风险仍然是无法避免的。这些风险包括：
- 听力损伤。
- 飞溅颗粒造成的人身伤害风险。
- 使用时附件发热导致的灼伤风险。
- 长时间使用引起的人身伤害风险。

电气安全

电机只适用一种工作电压。请务必检查电源电压是否与铭牌上的电压一致。



您的得伟工具依据 IEC60745 标准设置双重绝缘，因此无须接地线。



警告：115 V 装置必须通过故障保险隔离变压器操作，在初级绕组和次级绕组之间使用接地屏蔽。

若电源线损坏，必须交由 DeWALT 维修部门采用专门制备的电线进行更换。

使用延长线

除非绝对必要，否则请勿使用延长线。使用适合本工具输入功率的合格延长线（请参见**技术参数**）。最小的导线尺寸为 1.5 平方毫米；最大长度为 30 米。

使用电缆卷筒时，请务必拉出所有的电缆。

包装内的物品

包装内的物品包括：

- 1 个电锤
- 1 个侧手柄和深度调节杆
- 1 个自紧式夹头 (D25334)
- 1 个工具箱
- 1 本说明书
- 检查工具、部件或附件是否在运输过程中损坏。
- 操作前，请抽空仔细阅读并掌握本手册。

工具上的标记

工具上印有下列图形：



使用前请阅读使用手册。



请佩戴听力保护器。



请佩戴护目装备。

日期码位置 (图 A)

包含制造年份的日期码打印在工具外壳上。

示例：

2017 XX XX

制造年份

说明 (图 A)



警告：切勿改装电动工具或其任何部件，否则可能会导致损坏或人身伤害。

- | | |
|-----------|------------------|
| 1 触发开关 | 5 侧手柄 |
| 2 正/反转滑块 | 6 主手柄 |
| 3 模式选择器转盘 | 7 SDS Plus 工具夹持器 |
| 4 模式选择器按钮 | 8 套管 |

9 深度调节杆

10 深度调节杆释放按钮

设计用途

本电锤设计用于专业的钻孔与锤钻应用。

请勿在潮湿环境中或在易燃液体或气体存在的环境中使用本工具。

本电锤是专业的电动工具。

请勿让儿童接触本工具。缺乏经验的操作员需要在监督下使用本工具。

- **儿童和体弱者**。在没有他人监督的情况下，儿童或体弱者不适宜使用本产品。
- 本产品不适合体力、感官或智力不足以及缺乏经验、知识或技能的人员（包括儿童）使用，除非一旁有能为他们的安全负责的监督人员。不得在无人监管的情况下让儿童接触本产品。

过载离合器

如果钻头卡住，则电钻主轴的驱动将会中断。由于会产生反向力，因此请务必用双手紧握工具并站稳。过载后，松开然后按下触发器可重新接合驱动器。

机械离合器

这些工具安装了机械离合器。听到棘轮声和振动加剧表示机械离合器已启动。

有源振动控制

为了达到最好的振动控制效果，请按**正确的手持方式**部分所述握持工具。

有源振动控制可中和来自锤子机制的反弹振动。降低手部和手臂振动，可以更舒适地在更长的时间内使用本工具，并延长装置的使用寿命。

锤钻只需要适量力度即可启动有源振动控制。过度用力并不会加快工具钻孔或切削的速度，也不会启动有源振动控制。

组装与调整



警告：为降低严重的人身伤害风险，在进行任何调整或取出/安装附件或配件之前，请关闭工具电源和断开工具电源连接。请确保触发开关处于 OFF（关闭）位置。意外启动可能会导致人身伤害。

侧手柄 (图 B)



警告：为降低人身伤害风险，始终在正确安装侧手柄的情况下操作工具。否则，可能导致侧手柄在工具操作时滑动并随后失控。用双手握住工具以充分控制它。

侧手柄 5 夹紧至齿轮箱前端，可 360° 旋转以方便右手或左手使用。侧手柄必须充分转紧以在附件卡住或失速时抵抗工具的扭转效应。在失速时，请确保抓紧侧手柄末端以便控制工具。要松开侧手柄，请逆时针旋转手柄。

调节深度调节杆 (图 A、B)

1. 推入并按住侧手柄上的深度调节杆释放按钮 **10**。
2. 移动深度调节杆 **9**，使杆端与钻头端之间的距离等于所需的钻孔深度。
3. 释放按钮，将该杆锁定到位。使用深度调节杆进行钻孔时，请在杆端到达材料表面时停止。

钻头与钻头夹持器

警告：灼伤危险。更换附件时**请务必**佩戴手套。工具和钻头上的可接触金属部件可能会在操作过程中变得非常热。少量破碎材料可能会导致双手受伤。

视所需应用而定，本充电式电锤可搭配使用不同的钻头。**请只使用锋利的钻头。**

钻头建议

- 对于木材，应使用麻花钻头、扁钻头、机械螺旋钻头或孔锯。
- 对于金属，应使用高速钢麻花钻头或孔锯。在金属上钻孔时，请使用切削润滑剂。铸铁和黄铜材料是例外，对它们钻孔时应保持干燥。
- 在砖石如砖，水泥，煤渣块上钻孔时，请使用冲击钻孔专用的碳化钻头。

SDS-Plus 钻头夹持器 (图 C)

注：搭配使用 SDS-Plus 工具夹持器与直柄钻头及六角螺丝钻头时，需要使用特殊的适配器。请参阅**可选配件**。

要插入钻头或其他附件：

1. 将钻头杆插入 SDS Plus 工具夹持器中大约 19 毫米。
2. 推动并旋转钻头直到其锁定到位。钻头会稳固地锁定到位。
3. 要卸下钻头，请向后拉动套管 **8**，然后卸下钻头。

自紧式夹头 (图 C、D)

D25334

在某些型号上可安装自紧式夹头以代替 SDS-Plus 钻头夹持器。

警告：切勿在旋转锤击模式下使用标准夹头。

将 SDS Plus 钻头夹持器更换成自紧式夹头

1. 选择锤击模式 (参见**操作模式**)，这将锁定主轴，以防止其在解锁可拆卸工具夹持器时旋转。
2. 将锁环 **11** 旋转至解锁位置并将安装好的钻头夹持器拉出。
3. 将自紧式夹头 **12** 推向主轴 **13** 并将锁环旋转至锁定位置。
4. 要使用 SDS-Plus 钻头夹持器更换自紧式夹头，请先用卸下 SDS Plus 钻头夹持器的同样方式卸下自紧式夹头。然后用更换自紧式夹头的同样方式更换 SDS-Plus 钻头夹持器。

要将钻头或其他附件插入到自紧式夹头中：

1. 用一只手抓住夹头的套管 **8**，用另一只手抓住套管的底座。
2. 逆时针 (从前方检视) 旋转套管以插入所需的配件。
3. 将附件插入夹头约 19 毫米，然后用一只手顺时针旋转夹头，另一只手则握住工具，将附件转紧。继续旋转夹头套管直到听到数次振动咔哒声为止，以确保完全的抓力。

请确保在拧紧夹头时用一只手握住夹头套管，用另一只手握住工具，以获得最大的紧密性。

若要松开附件，请重复上述步骤 1 和 2。

操作

使用说明

警告：务必遵守安全指示和适用法规。

警告：为降低严重的人身伤害风险，在进行任何调整或取出/安装附件或配件之前，请关闭**机电**电源和断开工具电源连接。请确保触发开关处于 OFF (关闭) 位置。意外启动可能会导致人身伤害。

正确的手持方式 (图 A、D)

警告：为降低严重的人身伤害风险，请务必使用正确的手持方式，如图所示。

警告：为降低严重的人身伤害风险，请务必紧握工具以防止出现突然的反作用力。

正确的手持方式要求一只手握住主手柄 **6**，另一只手则握住侧手柄 **5**。

操作模式 (图 A)

警告：在工具运行时切勿选择操作模式。

本工具配备模式选择器转盘 **3**，可用于选择适合所需操作的模式。

符号	模式	应用
	旋转钻孔	用于在钢材、木材和塑料上钻孔
	旋转锤击	用于在混凝土和砖石上钻孔
	仅锤击	用于轻微切削

选择操作模式：

1. 按下模式选择器释放按钮 **4**。
2. 旋转模式选择器转盘，使箭头指向对应于所需模式的符号。

注：模式选择器 **3** 必须始终为旋转钻孔、旋转锤击或锤击模式。各符号之间没有可操作的位置。工具从“仅锤击”模式更改为“旋转”模式后，可能需要短暂地运转电机以对准齿轮。

执行应用 (图 A)

警告：为降低人身伤害风险，请务必确保牢固锚定或夹紧工件。如果在较薄材料上钻孔，请使用“垫板”以防止损坏材料。

警告：在改变旋转方向之前，请务必等到电动机完全停止。

1. 选择并在工具上安装适当的夹头、适配器和/或钻头。请参阅 **钻头与钻头夹持器**。
2. 使用模式选择器转盘 **3**，选择适合所需应用的模式。请参阅 **操作模式**。
3. 根据需要调整侧手柄 **5**。
4. 将钻头/凿子放在所需位置。
5. 使用正/反转滑块 **2**，选择旋转方向。改变控制滑块的位置时，确保触发开关处于松开状态。

- a. 要选择向前（右侧）旋转，请将正/反转滑块 **2** 拨到左边。查看工具上的箭头。
- b. 要选择向后（左侧）旋转，请将正/反转滑块 **2** 拨到右边。

警告：在改变旋转方向之前，请务必等到电动机完全停止。

6. 按下触发开关 **1**。按压触发开关越紧，工具运作越快。为了获得最长的工具使用寿命，请仅在启动钻孔或紧固件时使用变速。

警告：

- 切勿使用本工具混合或搅动易燃或易爆液体（汽油、酒精等）。
- 切勿混合或搅拌具有易燃标签的液体。

维护

得伟电动工具设计精良，可以长时间使用，而且只需极少的维护。要持续获得令人满意的工作效果，需要进行合适的工具维护和定期清洁。

警告：为降低严重的人身伤害风险，在进行任何调整或取出/安装附件或配件之前，请关闭工具电源和断开工具电源连接。请确保触发开关处于 OFF（关闭）位置。意外启动可能会导致人身伤害。



润滑

有各种不同类型的 SDS Plus 钻头和凿子可供选购。SDS Plus 设备中使用的附件和附加装置必须定期进行润滑。

请向您的经销商咨询更多关于合适附件的信息。



清洁

警告：一旦看到通风口及其周围积聚了尘屑，请用干燥的空气将灰尘和尘屑从主机外壳内吹出。执行此过程时，需戴上经认可的护目装备和防尘面具。

警告：切勿使用溶剂或其他刺激性化学制品来清洁工具的非金属部件。这些化学物质可能会削弱这些部位使用的材料。请用布蘸温和的肥皂水擦拭。切勿让任何液体渗入工具，切勿让工具的任何部件浸在液体中。

可选配件

警告：除了得伟提供的附件之外，其他附件都未经此产品兼容性测试，若将此类附件与本工具一起使用将存在安全隐患。为降低人身伤害风险，本产品只可使用 DeWALT 推荐的附件。

请向您的经销商咨询更多关于合适附件的信息。

保护环境



分类回收。由此符号标记的产品和电池不得与普通家庭垃圾一起处理。

产品和电池包含可恢复或回收的材料，从而降低对原材料的需求。请根据当地供给回收电子产品和电池。要获得更多信息，请参看

www.2helpU.com。

制造商:百得德国公司

地 址:Black & Decker Str.40 65510 Idstein, 德国

产 地:捷克

고성능 로타리 햄머드릴 D25333, D25334

축하합니다!

DeWALT 공구를 선택해 주셔서 감사합니다. 제품 개발과 혁신을 통한 다년간의 경험은 DeWALT를 전문 전동 공구 사용자들이 가장 믿을 수 있는 제품으로 만들어 왔습니다.

기술 데이터

		D25333	D25334
전압	V _{ac}	220	220
무부하 속도	분 ⁻¹	0-1150	0-1150
분당 무부하 비트	bpm	0-5200	0-5200
소비전력	W	950	950
단일 타격력(EPTA 05/2009)	J	3.5	3.5
철금속/목재/콘크리트에서의 최대 천공 범위	mm	13/30/30	13/30/30
콘크리트에서 최적의 드릴 범위	mm	12-28	12-28
공구 홀더		SDS-plus	SDS-plus
칼라 직경	mm	54	54
무게	kg	3.7	3.9



경고: 부상 위험을 줄이려면 사용 설명서를 숙지하십시오.

정의: 안전 지침

다음 정의는 각 경고 문구의 심각도를 설명합니다. 사용 설명서를 읽고 다음 기호들에 유의하십시오.



위험: 절박한 위험 상태를 나타내며, 방지하지 않으면 **사망 또는 심각한 부상을 초래합니다.**



경고: 잠재적 위험 상태를 나타내며, 방지하지 않으면 **사망 또는 심각한 부상을 초래할 수 있습니다.**



주의: 잠재적으로 위험한 상태를 나타내며, 방지하지 않으면 **경미하거나 가벼운 부상을 초래할 수 있습니다.**

참고: 신체 부상을 초래하지 않는 행위를 나타내며, 방지하지 않으면 **재산상의 손해가 발생할 수 있습니다.**



감전 위험을 나타냅니다.



화재 위험을 나타냅니다.

전동 공구에 관한 일반 안전 경고



경고: 이 전동 공구와 함께 제공되는 모든 안전 경고와 지시사항, 설명 및 사양을 읽으십시오. 아래 설명한 모든 지시 사항을 따르지 않으면 감전, 화재 및/또는 심각한 부상을 초래할 수 있습니다.

항후 참고할 수 있도록 모든 경고 및 지시 사항을 보관해두십시오.

경고에서 사용된 "전동 공구"라는 용어는 주 공급 전원에 의해 전기가 공급되는(유선) 전동 공구 또는 충전식(무선) 전동 공구를 의미합니다.

1) 작업장 안전

- 작업장을 항상 청결하고 밝게 유지하십시오.** 혼잡하거나 어두운 작업장에서는 사고가 발생하기 쉽습니다.
- 가연성 액체, 가스 또는 먼지 등 폭발 가능성이 있는 환경에서 전동 공구를 사용하지 마십시오.** 전동 공구에서 먼지나 가스를 발화시킬 수 있는 불꽃이 될 수 있습니다.
- 전동공구를 사용하는 공간에는 어린이 또는 주변 사람들이 가까이 오지 못하도록 하십시오.** 주변이 산만해져 통제력을 잃을 수 있습니다.

2) 전기 안전

- 전동공구의 플러그는 콘센트와 형식이 일치해야 하며, 플러그를 어떤 형태로든 개조하지 마십시오.** 또한 접지된 전동공구에 다른 어댑터 플러그를 사용하지 마십시오. 개조되지 않은 플러그 및 형식이 일치하는 콘센트를 사용하면 감전 위험이 줄어듭니다.
- 파이프 관, 라디에이터, 렌지, 냉장고 등의 접지 표면에 물이 닿지 않도록 하십시오.** 몸에 닿을 경우 감전이 될 위험이 높아집니다.
- 전동 공구를 비 또는 습한 환경에 노출하지 않도록 주의하십시오.** 전동 공구에 물이 들어가면 감전 위험이 높아집니다.

- d) 코드를 함부로 다루지 마십시오. 코드를 사용하여 전동공구를 운반하거나, 코드를 과도하게 잡아당겨서 플러그를 뽑지 않도록 주의하십시오. 전열코드가 열기 또는 오일과 접촉되는 것을 피하고, 날카로운 모서리 또는 기기의 기동 부위에 닿지 않도록 주의하십시오. 코드가 손상되거나 얽혀 있으면 감전 위험이 높아집니다.
- e) 전동 공구를 실외에서 사용할 때는 실외 사용에 적합한 연장 코드를 사용하십시오. 실외 사용에 적합한 코드를 사용하면 감전 위험이 줄어듭니다.
- f) 전동공구를 습한 공간에서 사용할 경우, 반드시 누전 차단기를 사용하십시오. 누전 차단기를 사용하면 감전의 위험이 줄어듭니다.

3) 신체 안전 사항

- a) 전동 공구로 작업할 때는 방심하지 말고 작업에 주의하면서 상식에 따르십시오. 피곤한 상태이거나 약물, 술, 치료제를 복용한 상태에서는 전동 공구를 사용하지 마십시오. 전동 공구를 사용하는 중에 주의력을 잃어 순간적으로 부상을 당할 수 있습니다.
- b) 신체 보호 장비를 착용하십시오. 항상 보안경을 착용하십시오. 적합한 상황에서 방진 마스크, 미끄럼 방지 안전화, 안전모 또는 청력 보호 기구 등의 보호 장비를 사용하면 신체 부상 위험이 줄어듭니다.
- c) 의도하지 않은 장비 가동 방지. 전원 및/또는 배터리 팩에 연결한 상태로 공구를 선택 또는 운반할 때는 사전에 스위치가 꺼진 위치에 있는지 반드시 확인하십시오. 스위치가 꺼진 위치에 있는 상태에서 스위치에 손가락이 닿은 상태로 전동 공구를 운반하거나 전동 공구에 전원을 공급하면 사고가 발생할 수 있습니다.
- d) 전동 공구를 켜기 전에 모든 조정 키 또는 렌치를 제거하십시오. 전동 공구의 회전 부품에 렌치나 키가 부착되어 있으면 부상을 당할 수 있습니다.
- e) 무리하게 팔을 뻗지 마십시오. 항상 올바른 자세로 서서 균형을 유지하십시오. 안정된 자세로 작업을 할 경우 전동 공구를 안전하게 사용할 수 있습니다.
- f) 적절한 작업복을 착용합니다. 헐렁한 옷이나 장신구를 착용하지 마십시오. 머리카락, 옷 및 장갑이 움직이는 부품에 닿지 않도록 유의하십시오. 헐렁한 옷, 장신구 또는 긴 머리카락이 움직이는 부품에 걸릴 수 있습니다.
- g) 먼지 배출 및 집진 시설 연결을 위한 장치가 제공된 경우, 이들 장치가 연결되어 적절히 사용되고 있는지 반드시 확인하십시오. 집진 장치를 사용하면 먼지와 관련된 위험을 줄일 수 있습니다.
- b) 켜지지 않거나 꺼지지 않는 경우 전동 공구를 사용하지 마십시오. 스위치로 제어되지 않는 전동 공구는 위험하므로 수리해야 합니다.
- c) 전동 공구를 조정하거나 액세서리를 변경하거나 보관하기 전에 전원 및/또는 배터리 팩에서 플러그를 빼십시오. 이러한 예방적 안전 조치를 따라야 전동 공구가 갑자기 작동할 위험이 줄어듭니다.
- d) 사용하지 않는 전동 공구는 어린이의 손이 닿지 않는 곳에 보관하고, 전동 공구나 본 지시 사항에 익숙하지 않은 사람이 전동 공구를 절대 사용하지 못하게 하십시오. 전동공구에 대한 훈련을 받지 않은 사용자가 전동공구를 함부로 다룰 경우 예기치 않은 사고를 초래 할 수 있습니다.
- e) 전동 공구 유지 보수. 움직이는 부품의 잘못된 정렬이나 바인딩, 부품 파손 및 기타 전동 공구의 작동에 영향을 미칠 수 있는 기타 모든 상태를 확인하십시오. 손상된 부분이 있는 경우 사용하기 전에 전동 공구를 수리하십시오. 많은 사고는 전동 공구를 제대로 유지 보수하지 않아 발생합니다.
- f) 공구를 깨끗한 상태로 유지하십시오. 절삭 가장자리를 예리하게 잘 유지하면 절삭기를 사용할 때 바인딩이 적고 다루기가 용이합니다.
- g) 작업 환경과 수행할 작업을 고려하여, 본 지시 사항에 따라 전동 공구, 액세서리 및 톨 비트 등을 사용하십시오. 본 사용 설명서의 내용과 다른 용도로 전동 공구를 사용하면 위험한 상황이 발생할 수 있습니다.

5) 정비

- a) 자격을 갖춘 기술자가 동일 교체 부품을 사용하여 정비 작업을 수행해야 합니다. 그래야 전동 공구의 안전이 보장됩니다.

로타리 햄머 관련 추가 안전 지시 사항

- 귀 보호 장구를 착용하십시오. 소음에 노출되면 청력이 손상될 수 있습니다.
- 공구와 함께 제공되는 사이드 핸들을 사용하십시오. 제어력을 잃으면 신체 부상을 당할 수 있습니다.
- 절삭 액세서리가 숨겨진 배선 또는 자체 코드에 접촉할 수 있는 작업을 수행할 때는 절연된 손잡이 표면만 닿도록 하여 전동 공구를 잡으십시오. "전류가 흐르는" 전선에 접촉된 절삭 액세서리는 전동 공구의 노출된 금속 부품을 "전류가 흐르는" 상태로 만들어 작업자를 감전시킬 수 있습니다.
- 클램프 또는 다른 적절한 방식을 이용하여 안정된 작업대에 작업 공구들을 고정 및 지지하십시오. 작업물을 손으로 잡거나 몸에 지지하는 행동은 불안정하며, 제어력을 잃을 수 있습니다.
- 안전 고글 또는 기타 눈 보호 장구를 착용하십시오. 햄머 작업 시 파편이 날아갈 수 있습니다. 파편이 날아가는 눈 영구적으로 손상될 수 있습니다. 먼지가 발생하는 용도에 사용할 때는 마스크 또는 방독 마스크를 착용하십시오. 대부분의 경우에 귀 보호 장구가 필요할 수 있습니다.

4) 전동 공구 사용 및 관리

- a) 전동 공구에 무리한 힘을 가하지 마십시오. 해당 용도에 맞는 올바른 전동 공구를 사용하십시오. 올바른 전동 공구를 사용해야 설계된 속도로 작업을 더욱 안전하고 정확하게 수행할 수 있습니다.

- 항상 공구를 단단히 잡으십시오. 공구를 양 손으로 잡지 않고 이 공구를 작동하려고 시도하지 마십시오. 항상 사이드 핸들을 사용하는 것이 좋습니다. 한 손으로 이 공구를 사용하면 제어력을 잃을 수 있습니다. 강철봉과 같은 단단한 재질을 뚫는 것 또한 위험할 수 있습니다. 사용하기 전에 사이드 핸들을 단단히 조이십시오.
- 본 공구를 장시간 사용하지 마십시오. 햄머 작동으로 인한 진동은 손과 팔에 유해할 수 있습니다. 장갑을 사용하여 추가 쿠션을 제공하고 종종 휴식을 취하여 진동에 의한 노출을 제한하십시오.
- 직접 비트를 재조정하지 마십시오. 치질 재조정은 공인 전문가가 수행하여야 합니다. 치질을 잘못 재조정하면 부상을 입을 수 있습니다.
- 공구를 작동하거나 비트를 교환할 때는 장갑을 착용하십시오. 공구가 작동되는 동안 접근하기 쉬운 공구와 비트의 금속 부품은 매우 뜨거울 수 있습니다. 깨진 재료의 조그마한 부분이 맨손에 상처를 낼 수 있습니다.
- 비트가 완전히 멈출 때까지 공구를 내려 놓지 마십시오. 비트가 움직이면 부상을 입을 수 있습니다.
- 팍 끼인 비트를 제거하기 위해 햄머로 치지 마십시오. 금속이나 금속 조각의 파편이 이동하여 부상을 입힐 수 있습니다.
- 약간 마모된 치질은 연마하여 다시 날카롭게 만들 수 있습니다.
- 전원 코드는 회전하는 비트 가까이에 두지 마십시오. 신체 부위에 코드를 감싸지 마십시오. 방적 비트 주위로 감싼 전기 코드가 신체 부상을 초래하여 제어력을 잃을 수 있습니다.

⚠ 경고: 정격 잔류 전류가 30mA 미만인 누전 차단기를 사용하는 것이 좋습니다.

기타 발생 가능한 위험

로타리 햄머 사용 시 다음과 같은 위험이 따를 수 있습니다.

- 공구의 회전부를 만지거나 가열된 부위에 닿아 발생한 부상.

관련된 안전 규정을 준수하고 안전 장치를 사용한다고 해도 특정한 위험은 피할 수 없습니다. 이러한 위험은 다음과 같습니다.

- 청력 손상.
- 파편 날림으로 인한 신체 부상 위험.
- 작업 중 뜨거워지는 액세서리로 인한 화상 위험.
- 장시간 사용으로 인한 신체 부상의 위험.

전기 안전

전기 모터는 한 가지 전압에만 맞추어 설계되었습니다. 전원이 전동기 라벨에 기재된 전압과 일치하는지 항상 확인하십시오.

Ⓚ DeWALT 공구는 IEC60745에 따라 이중 절연되어 있습니다. 따라서 접지선이 필요하지 않습니다.

⚠ 경고: 115 V 기기는 1차 권선과 2차 권선 사이에 접지판이 있는 페일 셰이프 절연 변압기를 통해 작동되어야 합니다.

전원 코드가 손상된 경우에는 DeWALT 서비스 센터를 통해 특수 제작된 코드로 교체해야만 합니다.

연장 케이블 이용

연장 코드는 가급적 사용하지 마십시오. 사용 중인 공구의 전원 입력에 맞는 승인된 연장 코드를 사용하십시오(**기술 데이터** 참조). 최대 도체 크기는 1.5 mm², 최대 길이는 30 m입니다.

케이블 릴을 사용할 때는 항상 케이블을 완전히 푸십시오.

포장 내용물

포장에는 다음 내용물이 들어 있습니다.

- 1 로타리 햄머
- 1 사이드 핸들 및 깊이 봉
- 1 키리스 척(D25334)
- 1 키트 박스
- 1 사용 설명서
- 운반 중에 발생할 수 있는 공구, 부품 또는 액세서리의 손상 여부를 확인하십시오.
- 작동 전에 시간을 내어 본 사용 설명서를 읽고 숙지하십시오.

공구에 표시된 마크

공구에는 다음과 같은 그림이 있습니다.



사용 전에 사용 설명서의 내용을 숙지하십시오.



귀 보호 장구를 착용하십시오.



보안경을 착용하십시오.

날짜 코드 위치(그림 A)

날짜 코드에는, 제조년도가 포함되며 이 제조년도는 케이스에 인쇄되어 있습니다.

예:

2017 XX XX

제조년도

설명(그림 A)

⚠ 경고: 전동 공구 또는 전동 공구의 어떤 부품도 절대 개조하지 마십시오. 제품이 파손되거나 신체 부상을 당할 수도 있습니다.

- | | |
|---------------|------------------|
| 1 방아쇠 스위치 | 6 주 핸들 |
| 2 전진/후진 슬라이더 | 7 SDS-Plus 공구 홀더 |
| 3 모드 전환레버 다이얼 | 8 슬리브 |
| 4 모드 전환레버 버튼 | 9 깊이 봉 |
| 5 사이드 핸들 | 10 깊이 봉 해제 버튼 |

용도

로타리 햄머드릴은 나사 조이거나 파쇄 작업 뿐 아니라 전문적인 드릴 및 햄머 드릴 작업에도 사용할 수 있도록 설계되었습니다.

습한 환경이나 가연성 액체 또는 가스가 있는 장소에서 사용하지 **마십시오**.

로타리 햄머드릴은 전문 전문 공구입니다.

어린이가 이 공구를 만지지 **않도록 하십시오**. 경험이 없는 작업자가 이 공구를 사용할 때는 감독자의 지도가 필요합니다.

- **어린이 및 노약자**. 본 제품은 어린이나 노약자가 사용하도록 설계되지 않았습니다. 이러한 사람이 사용할 때는 감독이 필요합니다.
- 본 제품은 안전 책임을 맡고 있는 사람이 감독을 하고 있지 않은 경험, 지식 또는 기술이 부족하고 신체적, 감각적 또는 정신적 능력이 미약한 사람(어린이 포함)이 사용하도록 고안된 것이 아닙니다. 이 제품과 함께 어린이만 혼자 두어서는 안됩니다.

과부하 클러치

드릴 비트가 걸릴 경우 드릴 스피들로 가는 구동력이 차단됩니다. 이로 인해 발생하는 반발력에 대비해 기기는 항상 양손으로 꼭 잡고 안정된 자세를 취하십시오. 과부하 후에는 트리거를 놓았다 눌러서 드라이브가 재작동되도록 합니다.

기계로 작동되는 클러치

이러한 공구에는 기계 작동식 클러치가 장착되어 있습니다. 클러치가 작동되었다는 표시는 진동이 커짐과 동시에 음향식 라체팅이 있습니다.

능동 진동 제어 장치

가장 적합한 진동 제어를 위해서는 **올바른 손의 위치**에 설명된 대로 공구를 잡으십시오.

능동 진동 제어 장치는 햄머 기계 장치의 반향 진동을 완화시켜줍니다. 손과 팔의 진동을 줄여서 장시간 더 편안하게 사용할 수 있도록 하고 기기의 수명을 연장해 줍니다.

햄머는 능동 진동 제어 장치가 작동하도록 할 충분한 압력만 필요합니다. 너무 많은 압력을 가하면 공구 드릴 또는 치형 작업을 더 빠르게 할 수 없고 능동 진동 제어 장치가 작동하지 않게 됩니다.

조립 및 조정

경고: 심각한 신체 부상의 위험을 줄이려면 부착물 또는 액세서리를 조정하거나 제거/설치하기 전에 공구를 끄고 전원에서 공구 플러그를 빼십시오. 트리거 스위치가 꺼진 위치에 있는지 반드시 확인하십시오. 공구가 갑자기 작동하여 부상을 당할 수 있습니다.

사이드 핸들(그림 B)

경고: 신체 부상의 위험을 줄이려면 항상 사이드 핸들이 제대로 설치된 상태에서 공구를 작동하십시오. 그렇지 않으면 사이드 핸들이 공구 작업 중에 미끄러져 제어력을 잃을 수 있습니다. 제어력을 극대화하려면 공구를 두 손으로 잡으십시오.

사이드 핸들 5 을 기어 케이스의 앞면에 고정시키고 오른손 또는 왼손으로 사용할 수 있도록 360° 회전시킬 수 있습니다. 액세서리가 바인딩되거나 고착된 경우 공구의 비틀림 적용을 방해할 수 있도록 사이드 핸들을 단단히

조여야 합니다. 고착되는 동안 공구를 제어하려면 사이드 핸들의 맨 끝을 잡으십시오.

사이드 핸들을 풀려면 시계 반대 방향으로 돌리십시오.

깊이 봉을 조절하려면(그림 A, B)

1. 사이드 핸들에 있는 깊이 봉 해제 버튼 10 을 누르면서 잡습니다.
2. 봉 끝과 비트 끝 사이의 거리가 원하는 드릴 깊이와 같아지도록 깊이 봉 9 을 이동합니다.
3. 봉이 제자리에 잠기도록 버튼을 푼다. 깊이 봉으로 드릴할 때는 봉 끝이 재료 표면에 도달할 때 멈춥니다.

비트 및 비트 홀더

경고: 화상 위험. 비트를 교환할 때는 항상 장갑을 착용하십시오. 공구가 작동되는 동안 접근하기 쉬운 공구와 비트의 금속 부분은 매우 뜨거울 수 있습니다. 깨진 재료의 조그마한 부분이 맨손에 상처를 낼 수 있습니다.

햄머 드릴은 원하는 용도에 따라 다양한 비트를 장착할 수 있습니다. **날카로운 드릴 비트만 사용하십시오.**

비트 권장

- 나무의 경우 트위스트 비트, 스페이드 비트, 파워 오거 비트 또는 원통 톱을 사용하십시오.
- 금속의 경우 고속 스틸 트위스트 드릴 비트 또는 원통 톱을 사용하십시오. 금속 드릴 작업 시에는 절삭 윤활유를 사용하십시오. 건조 상태로 드릴 작업을 해야 하는 주철과 황동의 경우는 예외입니다.
- 벽돌, 시멘트, 콘크리트 블럭 등 석재의 경우, 진동 드릴용 카바이드 팁 톱니 비트를 사용하십시오.

SDS-Plus 비트 홀더(그림 C)

참고: 특정 어댑터에는 스트레이트 Shank 비트 및 육각 드라이버 비트와 함께 SDS-plus 공구 홀더를 사용해야 합니다. **선택 액세서리**를 참조하십시오.

드릴 비트 또는 기타 액세서리를 삽입하려면 다음과 같이 조치합니다.

1. SDS-Plus 공구 홀더에 비트 샹크를 약 19 mm 삽입합니다.
2. 제자리에 잠길 때까지 누르면서 돌립니다. 비트가 견고하게 고정됩니다.
3. 비트를 분리하려면, 슬리브 8 를 뒤로 당긴 뒤 비트를 분리하십시오.

키리스 척(그림 C, D)

D25334

일부 모델에서는 SDS-Plus 비트 홀더 자리에 키리스 척을 설치할 수 있습니다.

경고: 로타리 햄머 모드에서는 절대 표준 척을 사용하지 마십시오.

SDS Plus 비트 홀더를 키리스 척으로 교체하기

1. 햄머링 전용 모드(**작동 모드** 참조)를 선택하면, 착탈식 공구 홀더의 잠금을 풀었을 때 스피들이 돌아가지 않도록 스피드를 잠급니다.
2. 잠금 칼라 11 를 잠금 해제 위치로 돌리고 설치된 비트 홀더를 뺍니다.

- 스핀들 **13** 쪽으로 키리스 척 **12** 을 누른 뒤 잠금 칼라를 잠금 위치로 돌립니다.
- SDS-Plus 비트 홀더를 사용해 키리스 척을 교체하려면 먼저 SDS-Plus 비트 홀더 분리 방법과 동일한 방법으로 키리스 척을 분리합니다. 그런 다음 SDS-Plus 비트 홀더를 키리스 척을 교체한 방법과 동일한 방법으로 교체합니다.

키리스 척에 드릴 비트 또는 기타 액세서리를 삽입하려면:



- 한 손으로 척의 슬리브 **8** 를 잡고 다른 손을 사용해서 척의 맨 아래 부분을 잡습니다.
- 원하는 액세서리를 포함할 수 있을 만큼 슬리브를 시계 반대 방향(전면에서 보았을 때)으로 크게 회전시킵니다.
- 한 손으로 공구를 잡으면서 다른 손으로 척 슬리브를 시계 방향으로 회전시켜 액세서리를 척으로 19mm 정도 삽입하고 단단하게 조입니다. 단계에 따라 몇 번의 래칭 소리가 들릴 때까지 척 슬리브를 계속 회전시켜 그립팅 강도를 최대로 높입니다.

척 슬리브에서 한 손으로 척을 조이고 다른 손으로 공구를 잡아 최대한 조이십시오.



액세서리를 풀려면 위의 1단계와 2단계를 반복하십시오.

조작

사용 지침

-  **경고:** 안전 지시 사항과 해당 규정을 항상 준수하십시오.
-  **경고:** 심각한 신체 부상의 위험을 줄이려면 부착물 또는 액세서리를 조정하거나 제거/설치하기 전에 공구를 끄고 전원에서 공구 플러그를 빼십시오. 트리거 스위치가 껐진 위치에 있는지 반드시 확인하십시오. 공구가 갑자기 작동하여 부상을 당할 수 있습니다.

올바른 손의 위치(그림 A, D)

-  **경고:** 심각한 신체 부상의 위험을 줄이려면 항상 그림과 같이 올바르게 손을 위치하십시오.
 -  **경고:** 심각한 신체 부상의 위험을 줄이려면, 항상 급작스러운 반동을 예상하고 확실하게 잡으십시오.
- 손 위치는 한 손을 기본 핸들(6) 위에 놓고 다른 손을 사이드 핸들 **5** 위에 놓는 것이 바람직합니다.

조작 모드(그림 A)

-  **경고:** 공구를 작동 중일 때는 작동 모드를 선택하지 마십시오.
- 공구에는 원하는 작업에 적합한 모드를 선택하는 모드 전환레버 다이얼 **3** 이 장착되어 있습니다.



기호	모드	용도
	회전 드릴	나사 조이기 철, 목재 및 플라스틱에서의 드릴 작업
	로타리 햄머 작업	콘크리트 및 석재 드릴 작업
	햄머링 작업만	가벼운 파쇄 작업

작동 모드를 선택하려면:

- 모드 전환레버 해제 버튼 **4** 을 누릅니다.
- 화살표가 원하는 모드에 해당하는 기호를 가리키도록 모드 전환레버 다이얼을 돌립니다.

참고: 모드 전환레버 **3** 는 항상 회전 드릴, 로타리 햄머 또는 햄머 전용 모드에 있어야 합니다. 그 사이의 위치에서는 아무런 작동도 되지 않습니다. ‘햄머링 작업만’ 에서 ‘로타리’ 모드로 변경한 뒤에는 기어 정렬을 위해 잠깐 동안 모터를 구동시킬 필요가 있습니다.

적용(그림 A)

-  **경고:** 신체 부상의 위험을 줄이려면 항상 작업물이 앵커나 클램프로 단단히 고정되어 있는지 확인하십시오. 얇은 자재에 드릴 작업을 하는 경우에는 자재가 손상되지 않도록 “반침목”을 사용하십시오.
 -  **경고:** 회전 방향을 바꾸기 전에 항상 모터가 완전히 멈출 때까지 기다리십시오.
- 적합한 척, 어댑터 및/또는 비트를 선택해서 공구에 설치합니다. **비트 및 비트 홀더**를 참조하십시오.
 - 모드 전환레버 다이얼 **3** 을 사용해서, 원하는 용도에 적합한 모드를 선택합니다. **조작 모드**를 참조하십시오.
 - 필요에 따라 사이드 핸들 **5** 을 조정합니다.
 - 비트/치즐을 원하는 위치에 놓습니다.
 - 전진/후진 슬라이더 **2** 을 사용하여 회전 방향을 선택합니다. 제어 슬라이더의 위치를 변경할 때는 반드시 트리거를 놓아야 합니다.
 - 전진(RH) 회전을 위해 전진/후진 슬라이더 **2** 를 왼쪽(LH)으로 밀니다. 공구의 화살표를 참조하십시오.
 - 후진(LH) 회전을 위해 전진/후진 슬라이더 **2** 를 오른쪽(RH)으로 밀니다.
 -  **경고:** 회전 방향을 바꾸기 전에 항상 모터가 완전히 멈출 때까지 기다리십시오.
 - 트리거 스위치 **1** 를 누릅니다. 트리거 스위치를 더 많이 누를수록 공구 작동 속도가 빨라집니다. 공구 수명을 최대화하려면, 시작 홀 또는 잠금장치의 경우에만 가변 속도를 사용하십시오.

-  **경고:**
 - 쉽게 타거나 폭발성이 있는 액체(벤젠, 알코올 등)를 섞거나 주입하는 데 이 공구를 사용하지 마십시오.

- 따라서 라벨에 표시된 인화성 액체를 혼합하거나 섞지 마십시오.

유지 보수

DEWALT 전동 공구는 최소한의 유지 보수로 장기간에 걸쳐 작업이 가능하도록 설계되어 있습니다. 만족스러운 연속 작동은 적절한 공구 관리와 정기적인 청소에 따라 성능이 달라질 수 있습니다.



경고: 심각한 신체 부상의 위험을 줄이려면 부착물 또는 액세서리를 조정하거나 제거/설치하기 전에 공구를 끄고 전원에서 공구 플러그를 빼십시오.

트리거 스위치가 꺼짐 위치에 있는지 반드시 확인하십시오. 공구가 갑자기 작동하여 부상을 당할 수 있습니다.



운할방법

다양한 종류의 SDS-Plus 드릴 비트 및 치즐을 옵션으로 사용할 수 있습니다. 사용하는 액세서리 및 부착물은 SDS-Plus 장비 주변을 정기적으로 운할해야 합니다.

해당 액세서리에 대한 자세한 정보는 판매 대리점으로 문의하십시오.



청소



경고: 통풍구 속이나 주변에 먼지가 쌓여있는 것이 보이면 가능한 한 자주 건조한 공기를 이용하여 몸체에서 먼지를 불어내십시오. 이 절차를 수행할 때에는 승인된 눈 보호 장구 및 승인된 방진 마스크를 착용하십시오.



경고: 공구의 금속 이외 부품을 청소할 때는 용제 등의 강력한 화학약품을 절대 사용하지 마십시오. 그렇지 않으면 이러한 부분에 사용된 재료가 약해질 수 있습니다. 형검에 물과 순한 비누를 적셔 닦아주십시오. 공구 내부에 액체를 넣거나 공구 부품을 액체에 담그는 행동은 절대 금물입니다.

선택 액세서리



경고: DEWALT에서 제공되지 않은 액세서리는 이 제품에 테스트되지 않았으므로, 그러한 액세서리를 이 공구와 함께 사용하면 위험할 수 있습니다. 신체 부상의 위험을 줄이려면 본 제품에 알맞은 액세서리만 사용해야 합니다.

해당 액세서리에 대한 자세한 정보는 판매 대리점으로 문의하십시오.

환경 보호



분리 수거. 이 기호가 표시된 제품과 배터리를 일반 가정용 쓰레기와 함께 처리하면 안됩니다.

제품과 배터리에는 재용되거나 재활용되고 고철 자원에 대한 수요를 줄일 수 있는 자재가 포함되어 있습니다. 전기 제품과 배터리는 지역 규정에 따라 재활용하십시오. 자세한 내용은 www.2helpU.com에서 찾아 볼 수 있습니다.

