

---

# DEWALT®

---

## ***XR LI-ION***

**[www.DEWALT.com](http://www.DEWALT.com)**

**DCS391**

---

<b>English</b>	<b>4</b>
<b>简体中文</b>	<b>16</b>
<b>한국어</b>	<b>28</b>

---

Figure 1

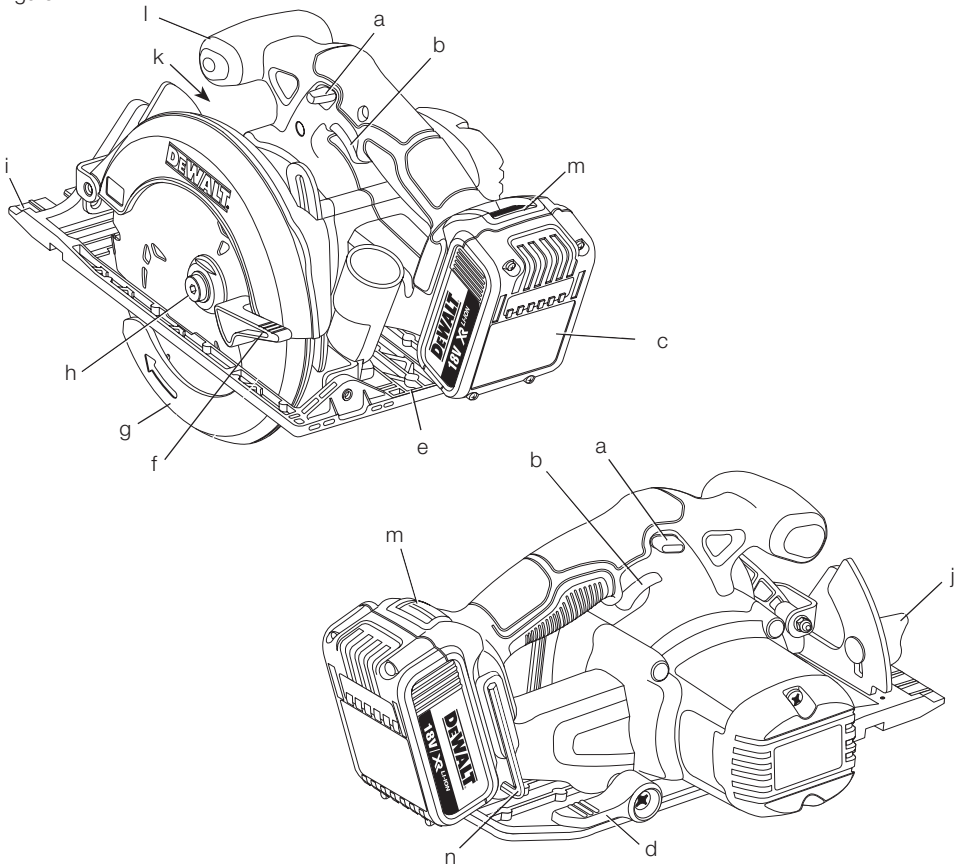

Figure 2

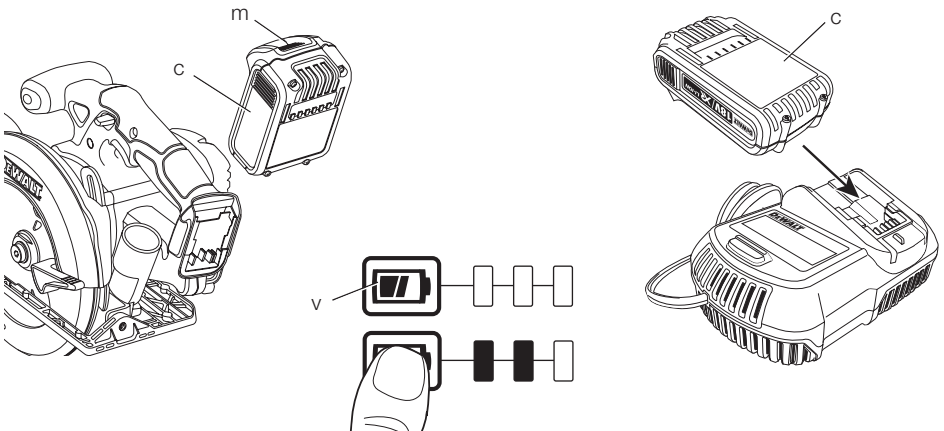

Figure 3

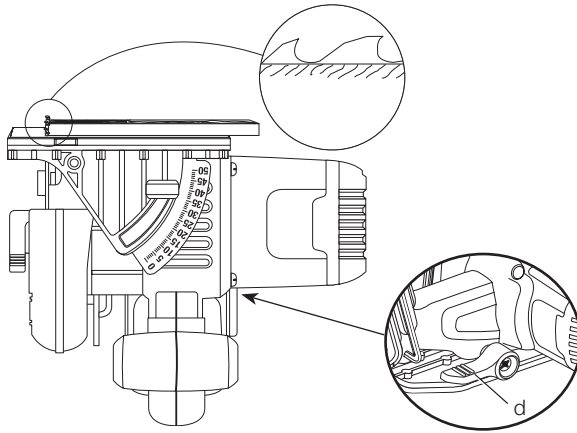

Figure 4

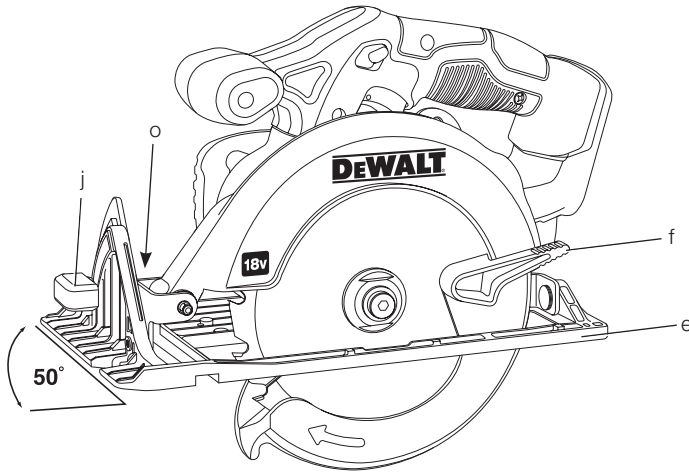

Figure 5

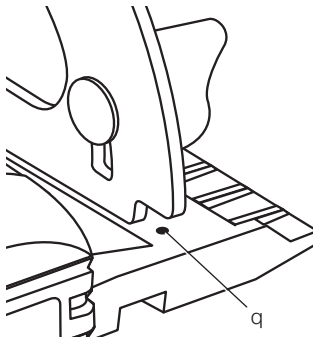

Figure 6

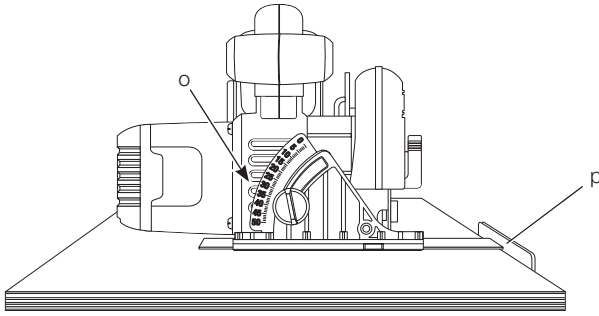

Figure 7

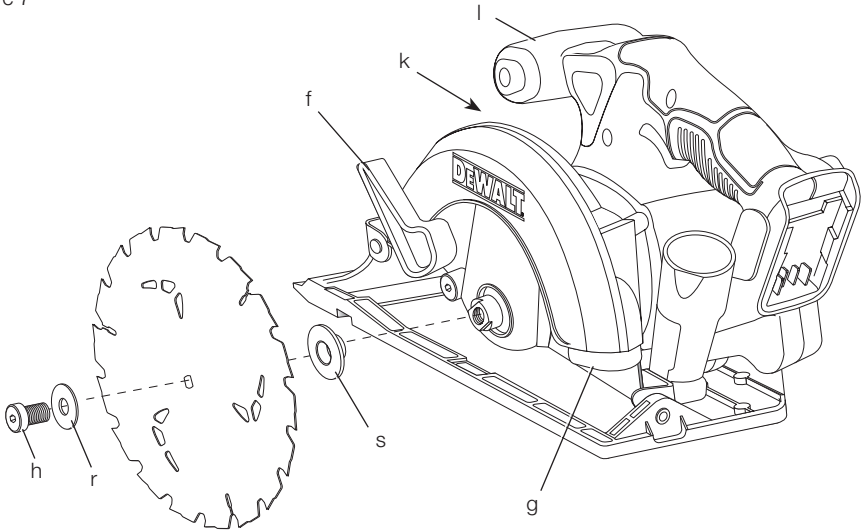

Figure 8

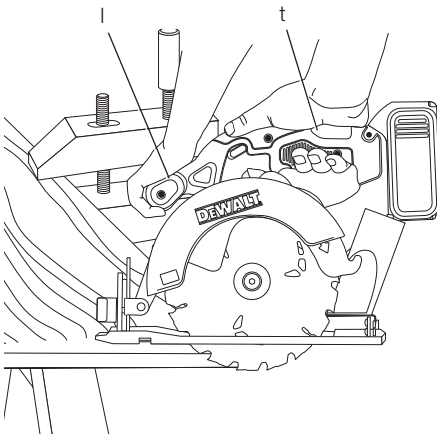
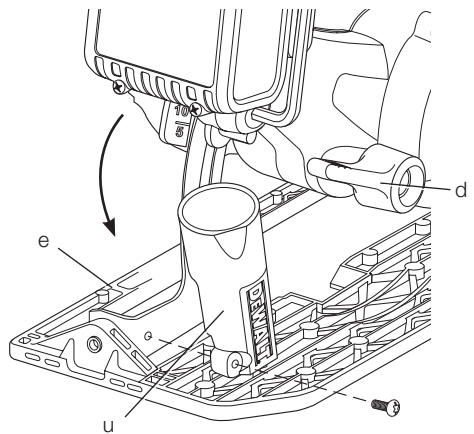

Figure 9



# 6-1/2" (165 mm) 18 V CORDLESS CIRCULAR SAW

## DCS391

### Congratulations!

You have chosen a DEWALT tool. Years of experience, thorough product development and innovation make DEWALT one of the most reliable partners for professional power tool users.

### Technical Data

DCS391		
Voltage	$V_{DC}$	18
No-load speed	$\text{min}^{-1}$	5150
Blade diameter	mm	165
Maximum depth of cut	mm	55
Blade bore	mm	20
Bevel angle adjustment		50°
Weight (without battery pack)	kg	2.9

Battery pack	DCB140	DCB141	DCB142
Battery type	Li-Ion	Li-Ion	Li-Ion
Voltage	$V_{DC}$	14.4	14.4
Capacity	$A_h$	3.0	4.0
Weight	kg	0.53	0.54

Battery pack	DCB180	DCB181	DCB182
Battery type	Li-Ion	Li-Ion	Li-Ion
Voltage	$V_{DC}$	18	18
Capacity	$A_h$	3.0	4.0
Weight	kg	0.64	0.61

Battery pack	DCB183	DCB184
Battery type	Li-Ion	Li-Ion
Voltage	$V_{DC}$	18
Capacity	$A_h$	2.0
Weight	kg	0.62

Charger		DCB105	
Mains voltage	$V_{AC}$	220-240 V	
Battery type		Li-Ion	
Approx. charging time	min	25	30
		(1.3 Ah battery packs)	(1.5 Ah battery packs)
	40	55	
		(2.0 Ah battery packs)	(3.0 Ah battery packs)
70	90		
	(4.0 Ah battery packs)	(5.0 Ah battery packs)	
Weight	kg	0.49	

Charger		DCB115	
Mains voltage	$V_{AC}$	220-240 V	
Battery type		Li-Ion	
Approx. charging time	min	22	22
		(1.3 Ah battery packs)	(1.5 Ah battery packs)
	30	45	
		(2.0 Ah battery packs)	(3.0 Ah battery packs)
60	70		
	(4.0 Ah battery packs)	(5.0 Ah battery packs)	
Weight	kg	0.5	

### Definitions: Safety Guidelines

The definitions below describe the level of severity for each signal word. Please read the manual and pay attention to these symbols.



**DANGER:** Indicates an imminently hazardous situation which, if not avoided, **will result in death or serious injury.**



**WARNING:** Indicates a potentially hazardous situation which, if not avoided, **could result in death or serious injury.**



**CAUTION:** Indicates a potentially hazardous situation which, if not avoided, **may result in minor or moderate injury.**

**NOTICE:** Indicates a practice **not related to personal injury** which, if not avoided, **may result in property damage.**



Denotes risk of electric shock.



Denotes risk of fire.



**WARNING:** To reduce the risk of injury, read the instruction manual.

## General Power Tool Safety Warnings



**WARNING! Read all safety warnings and all instructions.** Failure to follow the warnings and instructions may result in electric shock, fire and/or serious injury.

### SAVE ALL WARNINGS AND INSTRUCTIONS FOR FUTURE REFERENCE

The term "power tool" in the warnings refers to your mains-operated (corded) power tool or battery-operated (cordless) power tool.

#### 1) WORK AREA SAFETY

- a) **Keep work area clean and well lit.**  
Cluttered or dark areas invite accidents.
- b) **Do not operate power tools in explosive atmospheres, such as in the presence of flammable liquids, gases or dust.** Power tools create sparks which may ignite the dust or fumes.
- c) **Keep children and bystanders away while operating a power tool.** Distractions can cause you to lose control.

#### 2) ELECTRICAL SAFETY

- a) **Power tool plugs must match the outlet. Never modify the plug in any way. Do not use any adapter plugs with earthed (grounded) power tools.** Unmodified plugs and matching outlets will reduce risk of electric shock.
- b) **Avoid body contact with earthed or grounded surfaces such as pipes, radiators, ranges and refrigerators.** There is an increased risk of electric shock if your body is earthed or grounded.
- c) **Do not expose power tools to rain or wet conditions.** Water entering a power tool will increase the risk of electric shock.
- d) **Do not abuse the cord. Never use the cord for carrying, pulling or unplugging the power tool. Keep cord away from heat, oil, sharp edges or moving parts.**

Damaged or entangled cords increase the risk of electric shock.

- e) **When operating a power tool outdoors, use an extension cord suitable for outdoor use.** Use of a cord suitable for outdoor use reduces the risk of electric shock.
- f) **If operating a power tool in a damp location is unavoidable, use a residual current device (RCD) protected supply.** Use of an RCD reduces the risk of electric shock.

#### 3) PERSONAL SAFETY

- a) **Stay alert, watch what you are doing and use common sense when operating a power tool. Do not use a power tool while you are tired or under the influence of drugs, alcohol or medication.** A moment of inattention while operating power tools may result in serious personal injury.
- b) **Use personal protective equipment. Always wear eye protection.** Protective equipment such as dust mask, non-skid safety shoes, hard hat, or hearing protection used for appropriate conditions will reduce personal injuries.
- c) **Prevent unintentional starting. Ensure the switch is in the off position before connecting to power source and/or battery pack, picking up or carrying the tool.** Carrying power tools with your finger on the switch or energising power tools that have the switch on invites accidents.
- d) **Remove any adjusting key or wrench before turning the power tool on.** A wrench or a key left attached to a rotating part of the power tool may result in personal injury.
- e) **Do not overreach. Keep proper footing and balance at all times.** This enables better control of the power tool in unexpected situations.
- f) **Dress properly. Do not wear loose clothing or jewellery. Keep your hair, clothing and gloves away from moving parts.** Loose clothes, jewellery or long hair can be caught in moving parts.
- g) **If devices are provided for the connection of dust extraction and collection facilities, ensure these are connected and properly used.** Use of dust collection can reduce dust-related hazards.

#### 4) POWER TOOL USE AND CARE

- a) **Do not force the power tool. Use the correct power tool for your application.** The correct power tool will do the job better and safer at the rate for which it was designed.

- b) **Do not use the power tool if the switch does not turn it on and off.** Any power tool that cannot be controlled with the switch is dangerous and must be repaired.
- c) **Disconnect the plug from the power source and/or the battery pack from the power tool before making any adjustments, changing accessories, or storing power tools.** Such preventive safety measures reduce the risk of starting the power tool accidentally.
- d) **Store idle power tools out of the reach of children and do not allow persons unfamiliar with the power tool or these instructions to operate the power tool.** Power tools are dangerous in the hands of untrained users.
- e) **Maintain power tools. Check for misalignment or binding of moving parts, breakage of parts and any other condition that may affect the power tool's operation. If damaged, have the power tool repaired before use.** Many accidents are caused by poorly maintained power tools.
- f) **Keep cutting tools sharp and clean.** Properly maintained cutting tools with sharp cutting edges are less likely to bind and are easier to control.
- g) **Use the power tool, accessories and tool bits etc., in accordance with these instructions taking into account the working conditions and the work to be performed.** Use of the power tool for operations different from those intended could result in a hazardous situation.

**5) BATTERY TOOL USE AND CARE**

- a) **Recharge only with the charger specified by the manufacturer.** A charger that is suitable for one type of battery pack may create a risk of fire when used with another battery pack.
- b) **Use power tools only with specifically designated battery packs.** Use of any other battery packs may create a risk of injury and fire.
- c) **When battery pack is not in use, keep it away from other metal objects like paper clips, coins, keys, nails, screws or other small metal objects that can make a connection from one terminal to another.** Shorting the battery terminals together may cause burns or a fire.
- d) **Under abusive conditions, liquid may be ejected from the battery, avoid contact. If contact accidentally occurs, flush with water. If liquid contacts eyes, additionally**

**seek medical help.** Liquid ejected from the battery may cause irritation or burns.

**6) SERVICE**

- a) **Have your power tool serviced by a qualified repair person using only identical replacement parts.** This will ensure that the safety of the power tool is maintained.

**ADDITIONAL SPECIFIC SAFETY RULES**

**Safety Instructions for All Saws**

- a) **⚠ DANGER: Keep hands away from cutting area and the blade. Keep your second hand on auxiliary handle, or motor housing.** If both hands are holding the saw, they cannot be cut by the blade.
- b) **Do not reach underneath the workpiece.** The guard cannot protect you from the blade below the workpiece.
- c) **Adjust the cutting depth to the thickness of the workpiece.** Less than a full tooth of the blade teeth should be visible below the workpiece.
- d) **Never hold piece being cut in your hands or across your leg. Secure the workpiece to a stable platform.** It is important to support the work properly to minimize body exposure, blade binding, or loss of control.
- e) **Hold power tool by insulated gripping surfaces when performing an operation where the cutting tool may contact hidden wiring.** Contact with a "live" wire will also make exposed metal parts of the power tool "live" and could give the operator an electric shock.
- f) **When ripping, always use a rip fence or straight edge guide.** This improves the accuracy of cut and reduces the chance of blade binding.
- g) **Always use blades with correct size and shape (diamond versus round) of arbour holes.** Blades that do not match the mounting hardware of the saw will run eccentrically, causing loss of control.
- h) **Never use damaged or incorrect blade washers or bolt.** The blade washers and bolt were specially designed for your saw, for optimum performance and safety of operation.

**Causes and Operator Prevention of Kickback**

- Kickback is a sudden reaction to a pinched, bound or misaligned saw blade, causing an uncontrolled saw to lift up and out of the



workpiece toward the operator;

- When the blade is pinched or bound tightly by the kerf closing down, the blade stalls and the motor reaction drives the unit rapidly back toward the operator;
- If the blade becomes twisted or misaligned in the cut, the teeth at the back edge of the blade can dig into the top surface of the wood causing the blade to climb out of the kerf and jump back toward the operator.

Kickback is the result of saw misuse and/or incorrect operating procedures or conditions and can be avoided by taking proper precautions as given below:

- a) **Maintain a firm grip with both hands on the saw and position your arms to resist kickback forces. Position your body to either side of the blade, but not in line with the blade.** Kickback could cause the saw to jump backwards, but kickback forces can be controlled by the operator, if proper precautions are taken.
- b) **When blade is binding, or when interrupting a cut for any reason, release the trigger and hold the saw motionless in the material until the blade comes to a complete stop. Never attempt to remove the saw from the work or pull the saw backward while the blade is in motion or kickback may occur.** Investigate and take corrective actions to eliminate the cause of blade binding.
- c) **When restarting a saw in the workpiece, centre the saw blade in the kerf and check that saw teeth are not engaged into the material.** If saw blade is binding, it may walk up or kickback from the workpiece as the saw is restarted.
- d) **Support large panels to minimise the risk of blade pinching and kickback.** Large panels tend to sag under their own weight. Supports must be placed under the panel on both sides, near the line of cut and near the edge of the panel.
- e) **Do not use dull or damaged blades.** Unsharpened or improperly set blades produce narrow kerf causing excessive friction, blade binding and kickback.
- f) **Blade depth and bevel adjusting locking levers must be tight and secure before making cut.** If blade adjustment shifts while cutting, it may cause binding and kickback.
- g) **Use extra caution when sawing into existing walls or other blind areas.** The protruding blade may cut objects that can cause kickback.

## Safety Instructions for Saws with a Pendulum Blade Guard

- a) **Check lower guard for proper closing before each use. Do not operate the saw if lower guard does not move freely and close instantly. Never clamp or tie the lower guard into the open position.** If saw is accidentally dropped, lower guard may be bent. Raise the lower guard with the retracting handle and make sure it moves freely and does not touch the blade or any other part, in all angles and depths of cut.
- b) **Check the operation of the lower guard spring. If the guard and the spring are not operating properly, they must be serviced before use.** Lower guard may operate sluggishly due to damaged parts, gummy deposits, or a build-up of debris.
- c) **Lower guard should be retracted manually only for special cuts such as “plunge cuts” and “compound cuts”.** Raise lower guard by retracting handle and as soon as blade enters the material, the lower guard must be released. For all other sawing, the lower guard should operate automatically.
- d) **Always observe that the lower guard is covering the blade before placing saw down on bench or floor.** An unprotected, coasting blade will cause the saw to walk backwards, cutting whatever is in its path. Be aware of the time it takes for the blade to stop after switch is released.

## Additional Safety Instructions for Circular Saws

- **Wear ear protectors.** Exposure to noise can cause hearing loss.
- **Wear a dust mask.** Exposure to dust particles can cause breathing difficulty and possible injury.
- **Do not use blades of larger or smaller diameter than recommended.** For the proper blade rating refer to the technical data. Use only the blades specified in this manual, complying with EN 847-1.
- **Never use abrasive cut-off wheels.**
- **Do not use water feed attachments.**
- **Use clamps or another practical way to secure and support the workpiece to a stable platform.** Holding the work by hand or against your body leaves it unstable and may lead to loss of control.

## Residual Risks

The following risks are inherent to the use of circular saws.

- Injuries caused by touching the rotating parts or hot part of the tool.

In spite of the application of the relevant safety regulations and the implementation of safety devices, certain residual risks cannot be avoided. These are:

- Impairment of hearing.
- Risk of squeezing fingers when changing the accessory.
- Health hazards caused by breathing dust developed when working in wood.

## Markings on Tool

The following pictograms are shown on the tool:



Read instruction manual before use.



Wear ear protection.



Wear eye protection.

### DATE CODE POSITION

The Date Code, which also includes the year of manufacture, is printed into the housing surface that forms the mounting joint between tool and battery.

Example:

2012 XX XX

Year of Manufacture

## Important Safety Instructions for All Battery Chargers

**SAVE THESE INSTRUCTIONS:** This manual contains important safety and operating instructions for the DCB105 and DCB115 battery charger.

- Before using the charger, read all instructions and cautionary markings on charger, battery pack and product using the battery pack.



**WARNING:** Shock hazard. Do not allow any liquid to get inside charger. Electric shock may result.



**CAUTION:** Burn hazard. To reduce the risk of injury, charge only DEWALT rechargeable battery packs. Other types of batteries may overheat and burst resulting in personal injury and property damage.



**CAUTION:** Children should be supervised to ensure that they do not play with the appliance.

**NOTICE:** Under certain conditions, with the charger plugged in to the power supply, the exposed charging contacts inside the charger can be shorted by foreign material. Foreign materials of a conductive nature such as, but not limited to, steel wool, aluminum foil or any buildup of metallic particles should be kept away from charger cavities. Always unplug the charger from the power supply when there is no battery pack in the cavity. Unplug charger before attempting to clean.

- **DO NOT attempt to charge the battery pack with any chargers other than the ones in this manual.** The charger and battery pack are specifically designed to work together.
- **These chargers are not intended for any uses other than charging DEWALT rechargeable batteries.** Any other uses may result in risk of fire, electric shock or electrocution.
- **Do not expose charger to rain or snow.**
- **Pull by plug rather than cord when disconnecting charger.** This will reduce risk of damage to electric plug and cord.
- **Make sure that cord is located so that it will not be stepped on, tripped over or otherwise subjected to damage or stress.**
- **Do not use an extension cord unless it is absolutely necessary.** Use of improper extension cord could result in risk of fire, electric shock or electrocution.
- **When operating a charger outdoors, always provide a dry location and use an extension cord suitable for outdoor use.** Use of a cord suitable for outdoor use reduces the risk of electric shock.
- **Do not block the ventilation slots on the charger. The ventilation slots are located on the top and sides of the charger.** Place the charger in a position away from any heat source.
- **Do not operate charger with damaged cord or plug — have them replaced immediately.**
- **Do not operate charger if it has received a sharp blow, been dropped or otherwise damaged in any way.** Take it to an authorised service centre.

- **Do not disassemble the charger; take it to an authorised service centre when service or repair is required.** Incorrect reassembly may result in a risk of electric shock, electrocution or fire.
- In case of damaged power supply cord the supply cord must be replaced immediately by the manufacturer, its service agent or similar qualified person to prevent any hazard.
- **Disconnect the charger from the outlet before attempting any cleaning. This will reduce the risk of electric shock.** Removing the battery pack will not reduce this risk.
- **NEVER attempt to connect 2 chargers together.**
- **The charger is designed to operate on standard 220 V household electrical power. Do not attempt to use it on any other voltage.** This does not apply to the vehicular charger.

**SAVE THESE INSTRUCTIONS**

**Chargers**

The DCB105 and DCB115 charger accepts 10.8V, 14.4V and 18V Li-Ion (DCB121, DCB123, DCB140, DCB141, DCB142, DCB180, DCB181 DCB182, DCB183 and DCB184) battery packs

This charger requires no adjustment and is designed to be as easy as possible to operate.





**Charging Procedure (fig. 2)**







1. Plug the charger into an appropriate 230 V outlet before inserting the battery pack.
2. Insert the battery pack (c) into the charger, making sure the pack is fully seated in the charger. The red (charging) light will blink continuously indicating that the charging process has started.
3. The completion of charge will be indicated by the red light remaining ON continuously. The pack is fully charged and may be used at this time or left in the charger.

**NOTE:** To ensure maximum performance and life of Li-Ion batteries, fully charge the pack before first use.

**Charging Process**

Refer to the table below for the state of charge of the battery pack.

Charge indicators: DCB105	
 charging	--- -- -- -- -- -- --
 fully charged	-----
 hot/cold pack delay	--- . --- . --- . ---
 replace battery pack	.....

Charge indicators: DCB115	
 charging	--- -- -- -- -- -- 
 fully charged	----- 
 hot/cold pack delay*	--- -- --   --- 

**\*DCB115:** The red light will continue to blink, but a yellow indicator light will be illuminated during this operation. Once the battery has reached an appropriate temperature, the yellow light will turn off and the charger will resume the charging procedure.

The compatible charger(s) will not charge a faulty battery pack. The charger will indicate faulty battery by refusing to light or by displaying problem pack or charger blink pattern.

**NOTE:** This could also mean a problem with a charger.

If the charger indicates a problem, take the charger and battery pack to be tested at an authorised service centre.

**Hot/Cold Pack Delay**

When the charger detects a battery that is too hot or too cold, it automatically starts a hot/cold pack delay, suspending charging until the battery has reached an appropriate temperature. The charger then automatically switches to the pack charging mode. This feature ensures maximum battery life.

XR Li-Ion tools are designed with an Electronic Protection System that will protect the battery against overloading, overheating or deep discharge.

The tool will automatically turn off if the Electronic Protection System engages. If this occurs, place the Li-Ion battery on the charger until it is fully charged.

A cold battery pack will charge at about half the rate of a warm battery pack. The battery pack will charge at that slower rate throughout the entire charging cycle and will not return to maximum charge rate even if the battery warms.

## Important Safety Instructions for All Battery Packs

When ordering replacement battery packs, be sure to include the catalog number and voltage.

The battery pack is not fully charged out of the carton. Before using the battery pack and charger, read the safety instructions below and then follow the charging procedures outlined.

### READ ALL INSTRUCTIONS

- **Do not charge or use the battery pack in explosive atmospheres, such as in the presence of flammable liquids, gases or dust.** Inserting or removing the battery pack from the charger may ignite the dust or fumes.
- **Never force the battery pack into charger. Do not modify the battery pack in any way to fit into a non-compatible charger as battery pack may rupture causing serious personal injury.**
- Charge the battery packs only in designated DEWALT chargers.
- **DO NOT splash or immerse in water or other liquids.**
- **Do not store or use the tool and battery pack in locations where the temperature may reach or exceed 40 °C (105 °F) (such as outside sheds or metal buildings in summer).**
- For best results, make sure the battery pack is fully charged before use.



**WARNING:** Never attempt to open the battery pack for any reason. If the battery pack case is cracked or damaged, do not insert it into the charger. Do not crush, drop or damage battery pack. Do not use a battery pack or charger that has received a sharp blow, been dropped, run over or damaged in any way (e.g., pierced with a nail, hit with a hammer, stepped on). Electric shock or electrocution may result. Damaged battery packs should be returned to the service centre for recycling.



**CAUTION:** When not in use, place tool on its side on a stable surface where it will not cause a tripping or falling hazard. Some tools with large battery packs will stand upright on the battery pack but may be easily knocked over.

### SPECIFIC SAFETY INSTRUCTIONS FOR LITHIUM ION (Li-Ion)

- **Do not incinerate the battery pack even if it is severely damaged or is completely worn out.** The battery pack can explode in a fire. Toxic fumes and materials are created when lithium ion battery packs are burned.
- **If battery contents come into contact with the skin, immediately wash the area with mild soap and water.** If the battery liquid gets into the eye, rinse water over the open eye for 15 minutes or until irritation ceases. If medical attention is needed, the battery electrolyte is composed of a mixture of liquid organic carbonates and lithium salts.
- **Contents of opened battery cells may cause respiratory irritation.** Provide fresh air. If symptoms persists, seek medical attention.



**WARNING:** Burn hazard. Battery liquid may be flammable if exposed to spark or flame.

## Battery Pack

### BATTERY TYPE

The DCS391 operates on 18 volt battery packs.

The DCB140, DCB141, DCB142, DCB180, DCB181 DCB182, DCB183 or DCB184 battery packs may be used. Refer to **Technical Data** for more information.

## Storage Recommendations

1. The best storage place is one that is cool and dry away from direct sunlight and excess heat or cold. For optimum battery performance and life, store battery packs at room temperature when not in use.
2. For long storage, it is recommended to store a fully charged battery pack in a cool, dry place out of the charger for optimal results.

**NOTE:** Battery packs should not be stored completely depleted of charge. The battery pack will need to be recharged before use.

















## Labels on Charger and Battery Pack

In addition to the pictographs used in this manual, the labels on the charger and the battery pack show the following pictographs:



Read instruction manual before use.



-  Charging.
-  Fully charged.
-  Hot/cold pack delay.
-  Problem pack or charger.
-  Problem powerline.
-  Do not probe with conductive objects.
-  Do not charge damaged battery packs.
-  Charge DEWALT battery packs only with designated DEWALT chargers. Charging battery packs other than the designated DEWALT batteries with a DEWALT charger may make them burst or lead to other dangerous situations (see **Technical Data**).
-  Do not expose to water.
-  Have defective cords replaced immediately.
-  Charge only between 4 °C and 40 °C.
-  Discard the battery pack with due care for the environment.
-  Do not incinerate the battery pack.
-  Li-Ion Charges Li-Ion battery packs.
-  See **Technical Data** for charging time.
-  Only for indoor use.

## Package Contents

The package contains:

- 1 Cordless circular saw
- 1 24-tooth blade
- 1 Hex key

- 1 Rip Guide
- 1 Plastic bag:
- 1 Dust extraction port
- 1 M4 X 18 Cap screw
- 2 Li-Ion battery packs (L2, M2 models)
- 1 Kitbox
- 1 Charger
- 1 Instruction manual

**NOTE:** Battery packs, chargers and kitboxes are not included with N-models.

- Check for damage to the tool, parts or accessories which may have occurred during transport.
- Take the time to thoroughly read and understand this manual prior to operation.

## Description (fig. 1, 4, 6)



**WARNING:** Never modify the power tool or any part of it. Damage or personal injury could result.

- a. Trigger switch lock-off button
- b. Trigger switch
- c. Battery pack
- d. Depth adjustment lever
- e. Shoe
- f. Lower blade guard retracting lever
- g. Lower blade guard
- h. Blade clamping screw
- i. Kerf indicator
- j. Bevel adjustment knob
- k. Blade lock button
- l. Auxiliary handle
- m. Battery release button
- n. Hex key
- o. Rip guide knob
- p. Rip guide

## INTENDED USE

Your DCS391 cordless circular saw has been designed for professional sawing applications.

**DO NOT** use under wet conditions or in presence of flammable liquids or gases.

These heavy-duty circular saws are professional power tools.

**DO NOT** let children come into contact with the tool. Supervision is required when inexperienced operators use this tool.

- This product is not intended for use by persons (including children) suffering from diminished physical, sensory or mental abilities; lack of experience, knowledge or skills unless they are supervised by a person responsible for their safety. Children should never be left alone with this product.

## Electrical Safety

The electric motor has been designed for one voltage only. Always check that the battery pack voltage corresponds to the voltage on the rating plate. Also make sure that the voltage of your charger corresponds to that of your mains.



Your DEWALT charger is double insulated in accordance with IEC 60335; therefore no earth wire is required.

If the supply cord is damaged, it must be replaced by a specially prepared cord available through the DEWALT service organization.

## Using an Extension Cable

An extension cord should not be used unless absolutely necessary. Use an approved extension cable suitable for the power input of your charger (see **Technical Data**). The minimum conductor size is 1 mm<sup>2</sup>; the maximum length is 30 m.

When using a cable reel, always unwind the cable completely.

## ASSEMBLY AND ADJUSTMENTS



**WARNING:** Prior to assembly and adjustment, always remove the battery pack. Always switch off the tool before inserting or removing the battery pack.



**WARNING:** Use only DEWALT battery packs and chargers.

## Inserting and Removing the Battery Pack from the Tool (fig. 2)

**NOTE:** For best results, make sure your battery pack is fully charged. The light will shut off without warning when the battery is fully discharged.

### TO INSTALL THE BATTERY PACK INTO THE TOOL HANDLE

1. Align the battery pack (c) with the rails inside the tool's handle (fig. 2).
2. Slide it into the handle until the battery pack is firmly seated in the tool and ensure that it does not disengage.

### TO REMOVE THE BATTERY PACK FROM THE TOOL

1. Press the battery release button (m) and firmly pull the battery pack out of the tool handle.
2. Insert battery pack into the charger as described in the charger section of this manual.

### FUEL GAUGE BATTERY PACKS (FIG. 2)

Some DEWALT battery packs include a fuel gauge which consists of three green LED lights that indicate the level of charge remaining in the battery pack.

To actuate the fuel gauge, press and hold the fuel gauge button (v). A combination of the three green LED lights will illuminate designating the level of charge left. When the level of charge in the battery is below the usable limit, the fuel gauge will not illuminate and the battery will need to be recharged.

**NOTE:** The fuel gauge is only an indication of the charge left on the battery pack. It does not indicate tool functionality and is subject to variation based on product components, temperature and end-user application.

## Trigger Switch (fig. 1)



**WARNING:** This tool has no provision to lock the trigger switch in the ON position and should never be locked ON by any other means.

Release the trigger switch lock-off button (a) by pressing the button as shown. Pull the trigger switch (b) to turn the motor on. Releasing the trigger switch turns the motor off.

## Depth of Cut Adjustment (fig. 1, 3)

1. Loosen the depth adjustment lever (c).
2. Move the shoe (e) to obtain the correct depth of cut.
3. Tighten the depth adjustment lever (d).
4. For optimal results, allow the saw blade to protrude from the workpiece by about 3 mm (see inset in figure 3).

## Bevel Adjustment (fig. 4)

The bevel angle can be adjusted between 0° and 50°.

1. Loosen the bevel adjustment knob (j).
2. Set the bevel angle by tilting the saw shoe (e) until the mark indicates the desired angle on the scale.
3. Tighten the bevel adjustment knob (j).

## Shoe Adjustment for 90° Cuts (fig. 1, 5)

1. Adjust the saw to 0° bevel.
2. Retract the blade guard using the lever (f) and place the saw on the blade side.
3. Loosen the bevel adjustment knob (j).
4. Place a square against the blade and shoe to adjust the 90° setting.
5. Turn the calibration screw (q) so that the shoe will stop at the proper angle.
6. Confirm the accuracy of the setting by checking the squareness of an actual cut on a scrap piece of material.

## Rip Guide Installation and Usage (fig. 6)

Ripping is the process of cutting wider boards into narrow strips, cutting the grain lengthways. Hand guiding is more difficult for this type of sawing and the use of the rip guide is recommended.



**WARNING:** For your own safety, read the instruction manual before using any accessory. Failure to heed these warnings may result in personal injury and serious damage to the saw and accessory. When servicing this tool, only use identical replacements.

### ASSEMBLY

1. Loosen the rip guide knob (o).
2. Insert the rip guide (p) as shown in figure 6.
3. Tighten the rip guide knob (o) securely.

Use the supplied rip guide only with the DCS391 circular saw. Use of this rip guide with other saws may increase the risk of kickback and injury.

Before making a cut, ensure the rip fence is securely fastened to the tool.

After installing the rip guide on the saw or after moving the guide to change the rip width setting, check the operation of the lower guard before starting the saw and making a cut to make sure that the rip guide does not affect proper guard operation.

## Replacing the Saw Blade (fig. 7)

1. Engage the blade lock button (k) and unscrew the blade clamping screw (h) by turning counterclockwise using the hex key supplied with the tool.
2. Retract the lower blade guard (g) using the lever (f) and replace the blade. Reinstall the washers (r, s) in the correct position.

3. Check the direction of rotation of the blade.
4. Thread on the blade clamping screw (h) by hand to hold the washer in position. Turn clockwise.
5. Press the blade lock button (k) while turning the spindle until the blade stops rotating.
6. Tighten the blade clamping screw firmly using the hex key.

## Blades



**WARNING:** To minimize the risk of eye injury, always use eye protection. Carbide is a hard but brittle material. Foreign objects in the workpiece such as wire or nails can cause tips to crack or break. Only operate saw when proper saw blade guard is in place. Mount blade securely in proper rotation before using, and always use a clean, sharp blade.



**WARNING:** Do not cut ferrous metals (steel), masonry, glass, masonry-type planking, cement board or tile with this saw.

Do not use abrasive wheels or blades. A dull blade will cause slow inefficient cutting, overload on the saw motor, excessive splintering, and could increase the possibility of kickback.

If you need assistance regarding blades, please call contact your local service center listed on the back of the manual.

## Prior to Operation

- Make sure your battery pack is (fully) charged.
- Make sure the guards have been mounted correctly. The saw blade guard must be in closed position.
- Make sure the saw blade rotates in the direction of the arrow on the blade.
- Do not use excessively worn saw blades.

## OPERATION



**WARNING:** Turn unit off and disconnect battery pack before installing and removing accessories, before adjusting or when making repairs. Lock the trigger switch when the tool is not in use and when storing the tool.



**WARNING:** Always wear proper personal hearing protection. Under some conditions and duration of use,

noise from this product may contribute to hearing loss.



## Instructions for Use



### WARNING:

- Always observe the safety instructions and applicable regulations.
- Ensure the material to be sawn is secured in place.
- Apply only a gentle pressure to the tool and do not exert side pressure on the saw blade. If possible, work with the saw shoe pressed against the workpiece. This prevents damage to the blade and stops the tool from jerking and vibrating.
- Avoid overloading.
- Let the blade run freely for a few seconds before starting the cut.

## Proper Hand Position (fig. 8)



**WARNING:** To reduce the risk of serious personal injury, **ALWAYS** use proper hand position as shown.



**WARNING:** To reduce the risk of serious personal injury, **ALWAYS** hold securely in anticipation of a sudden reaction.

Hold the tool by the main grip (t) and the auxiliary handle (l) to guide the saw properly.

## Switching On and Off (fig. 1)

For safety reasons the trigger switch (b) of your tool is equipped with a lock-off button (a).

Press the lock-off button to unlock the tool.

To run the tool, press the trigger switch (b). As soon as the trigger switch is released the lock-off switch is automatically activated to prevent unintended starting of the machine.

**NOTICE:** Do not switch the tool ON or OFF when the saw blade touches the workpiece or other materials.

## Guiding the Tool (fig. 1)

- For optimum results, clamp the workpiece bottom up.
- Use the kerf indicator (i) to follow the line drawn on the workpiece. The kerf indicator lines up with the left side of the saw blade when set to 50° bevel. The kerf indicator lines up with the right side of the saw blade when set to 0° bevel.

## Dust Extraction (fig. 9)

A dust extraction port (u) is supplied with your tool.

- Always use a vacuum extractor designed in compliance with the applicable Directives regarding dust emission when sawing wood. Vacuum hoses of most common vacuum cleaners will fit directly into the dust extraction spout.

### TO INSTALL DUST EXTRACTION PORT (FIG. 9)

1. Fully loosen depth adjustment lever (d).
2. Place shoe (e) in the lowest position.
3. Align dust extraction port (u) against the bracket on the shoe as shown.
4. Align tab on the dust extraction port with the threaded hole on the bracket.
5. Insert screw and tighten securely.

## MAINTENANCE

Your DEWALT power tool has been designed to operate over a long period of time with a minimum of maintenance. Continuous satisfactory operation depends upon proper tool care and regular cleaning.



**WARNING:** To reduce the risk of serious personal injury, **turn tool off and disconnect battery pack before making any adjustments or removing/installing attachments or accessories.** An accidental start-up can cause injury.

The charger and battery pack are not serviceable. There are no serviceable parts inside.



## Lubrication

Your power tool requires no additional lubrication.



## Cleaning



**WARNING:** Blow dirt and dust out of the main housing and the guard area with dry air as often as dirt is seen collecting in and around the air vents. Wear approved eye protection and approved dust mask when performing this procedure.



## LOWER GUARD

The lower guard should always rotate and close freely from a fully open to fully closed position. Always check for correct operation before cutting by fully opening the guard and letting it close. If the guard closes slowly or not completely it will need cleaning or servicing. Do not use the saw until it functions correctly. To clean the guard, use dry air or a soft brush to remove all accumulated sawdust or debris from the path of the guard and from around the guard spring. Should this not correct the problem, it will need to be serviced by an authorized service center.



**WARNING:** Never use solvents or other harsh chemicals for cleaning the non-metallic parts of the tool. These chemicals may weaken the materials used in these parts. Use a cloth dampened only with water and mild soap. Never let any liquid get inside the tool; never immerse any part of the tool into a liquid.

## CHARGER CLEANING INSTRUCTIONS



**WARNING:** Shock hazard. Disconnect the charger from the AC outlet before cleaning. Dirt and grease may be removed from the exterior of the charger using a cloth or soft non-metallic brush. Do not use water or any cleaning solutions.

## Optional Accessories



**WARNING:** Since accessories, other than those offered by DEWALT, have not been tested with this product, use of such accessories with this tool could be hazardous. To reduce the risk of injury, only DEWALT, recommended accessories should be used with this product.

DO NOT USE WATER FEED ATTACHMENTS WITH THIS SAW.

VISUALLY EXAMINE CARBIDE BLADES BEFORE USE. REPLACE IF DAMAGED.

Consult your dealer for further information on the appropriate accessories.

## Protecting the Environment



Separate collection. This product must not be disposed of with normal household waste.

Should you find one day that your DEWALT product needs replacement, or if it is of no further use to you, do not dispose of it with household waste. Make this product available for separate collection.



Separate collection of used products and packaging allows materials to be recycled and used again. Re-use of recycled materials helps prevent environmental pollution and reduces the demand for raw materials.

Local regulations may provide for separate collection of electrical products from the household, at municipal waste sites or by the retailer when you purchase a new product.

DEWALT provides a facility for the collection and recycling of DEWALT products once they have reached the end of their working life. To take advantage of this service please return your product to any authorised repair agent who will collect them on our behalf.

You can check the location of your nearest authorised repair agent by contacting your local DEWALT office at the address indicated in this manual. Alternatively, a list of authorised DEWALT repair agents and full details of our after-sales service and contacts are available on the Internet at: [www.2helpU.com](http://www.2helpU.com).



## Rechargeable Battery Pack

This long life battery pack must be recharged when it fails to produce sufficient power on jobs which were easily done before. At the end of its technical life, discard it with due care for our environment:

- Run the battery pack down completely, then remove it from the tool.
- Li-Ion cells are recyclable. Take them to your dealer or a local recycling station. The collected battery packs will be recycled or disposed of properly.

# 18V锂电充电式圆锯

## DCS391

### 祝贺您！

感谢您选择得伟工具。凭借多年的经验以及全面的产品开发与创新，得伟已经成为专业电动工具使用者最值得信赖的伙伴之一。

如果你对这款或者任何的得伟工具有任何的疑问或者意见，请致电：800-820-4221或者 400-620-4221

### 技术参数

DCS391		
电压	伏特（直流）	18
空载转速	转 / 分	5150
锯片	毫米	165
最大锯切深度	毫米	55
锯片孔径	毫米	20
坡口调节范围		50
重量（不含电池组）	千克	2.9

电池组	DCB140	DCB141	DCB142
类型	锂离子	锂离子	锂离子
电压	伏特 14.4	14.4	14.4
容量	安时 3.0	1.5	4.0
重量	千克 0.53	0.30	0.54

电池组	DCB180	DCB181	DCB182
Battery type	锂离子	锂离子	锂离子
电压	伏特 18	18	18
容量	安时 3.0	1.5	4.0
重量	千克 0.64	0.35	0.61

电池组	DCB183	DCB184
类型	锂离子	锂离子
电压	伏特 18	18
容量	安时 2.0	5.0
重量	千克 0.4	0.62

充电器	DCB105	
电压	伏特	220-240 V
类型	锂离子	
电池组的大约 分钟	25	30
充电时间	(1.3 安时 电池组)	(1.5 安时 电池组)
	40	55
	(2.0 安时 电池组)	(3.0 安时 电池组)
	70	90
	(4.0 安时 电池组)	(5.0 安时 电池组)

重量	千克	0.49
----	----	------

充电器	DCB115	
电压	伏特	220-240 V
类型	锂离子	
电池组的大约 分钟	22	22
充电时间	(1.3 安时 电池组)	(1.5 安时 电池组)
	30	45
	(2.0 安时 电池组)	(3.0 安时 电池组)
	60	70
	(4.0 安时 电池组)	(5.0 安时 电池组)

重量	千克	0.5
----	----	-----

### 定义：安全守则

下列定义描述了各标志术语的严重程度。请仔细阅读本手册，并注意这些标志。



**危险：**表示紧急危险情况，如果不加以避免，**将导致死亡或严重伤害。**



**警告：**表示存在潜在的危险情况，如果不加以避免，**可能导致死亡或严重伤害。**



**警示：**表示存在潜在危险情况，如果不加以避免，**可能导致轻度或中度伤害。**

**注意：**表示存在不涉及人身伤害的情况，如果不加以避免，**可能导致财产损失。**



表示存在触电风险。



表示存在火灾风险。



**警告：**为降低伤害风险，请阅读使用手册。

## 电动工具通用安全警告



**警告！**阅读所有警告和所有说明。不遵照以下警告和说明会导致电击、着火和 / 或严重伤害。

**保存所有警告和说明书以备查阅。**

在所有下列的警告中术语“电动工具”指市电驱动（有线）电动工具或电池驱动（无线）电动工具。

### a) 工作场地的安全

- 1) **保持工作场地清洁和明亮。**混乱和黑暗的场地会引发事故。
- 2) **不要在易爆环境，如有易燃液体、气体或粉尘的环境下操作电动工具。**电动工具产生的火花会点燃粉尘或气体。
- 3) **让儿童和旁观者离开后操作电动工具。**注意力不集中会使操作者失去对工具的控制。

### b) 电气安全

- 1) **电动工具插头必须与插座相配。绝不能以任何方式改装插头。**需接地的电动工具不能使用任何转换插头。未经改装的插头和相配的插座将减少电击危险。
- 2) **避免人体接触接地表面，如管道、散热片和冰箱。**如果你身体接地会增加电击危险。
- 3) **不得将电动工具暴露在雨中或潮湿环境中。**水进入电动工具将增加电击危险。
- 4) **不得滥用电线。绝不能用电线搬运、拉动电动工具或拔出其插头。**使电线远离热源、油、锐边或运动部件。受损或缠绕的软线会增加电击危险。
- 5) **当在户外使用电动工具时，使用适合户外使用的外接软线。**适合户外使用的软线将减少电击危险。

- 6) **如果在潮湿环境下操作电动工具是不可避免的，应使用剩余电流动作保护器（RCD）。**使用RCD可减少小电击危险。

### c) 人身安全

- 1) **保持警觉，当操作电动工具时关注所从事的操作并保持清醒。**当你感到疲倦，或在有药物、酒精或治疗反应时，不要操作电动工具。在操作电动工具时瞬间的疏忽会导致严重人身伤害。
  - 2) **使用个人防护装置。始终佩戴护目镜。**安全装置，诸如适当条件下使用防尘面具、防滑安全鞋、安全帽、听力防护等装置能减少人身伤害。
  - 3) **防止意外起动。确保开关在连接电源和/或电池组、拿起或搬运工具时处于关断位置。**手指放在已接通电源的开关上或开关处于接通时插入插头可能会导致危险。
  - 4) **在电动工具接通之前，拿掉所有调节钥匙或扳手。**遗留在电动工具旋转零件上的扳手或钥匙会导致人身伤害。
  - 5) **手不要伸展得太长。时刻注意立足点和身体平衡。**这样在意外情况下能很好地控制电动工具。
  - 6) **着装适当。不要穿宽松衣服或佩戴饰品。让你的衣服、手套和头发远离运动部件。**宽松衣服、佩饰或长发可能会卷入运动部件中。
  - 7) **如果提供了与排屑、集尘设备连接用的装置，要确保他们连接完好且使用得当。**使用这些装置可减少尘屑引起的危险。
- ### d) 电动工具使用和注意事项
- 1) **不要滥用电动工具，根据用途使用适当的电动工具。**选用适当设计的电动工具会使你工作更有效、更安全。
  - 2) **如果开关不能接通或关断工具电源，则不能使用该电动工具。**不能用开关来控制的电动工具是危险的且必须进行修理。

- 3) 在进行任何调节、更换附件或贮存电动工具之前，必须从电源上拔掉插头和 / 或使电池组与工具脱开。这种防护性措施将减少工具意外起动的危险。
- 4) 将闲置不用的电动工具贮存在儿童所及范围之外，并且不要让不熟悉电动工具或对这些说明不了解的人操作电动工具。电动工具在未经培训的用户手中是危险的。
- 5) 保养电动工具。检查运动件是否调整到位或卡住，检查零件破损情况和影响电动工具运行的其他状况。如有损坏，电动工具应在使用前修理好。许多事故由维护不良的电动工具引发。
- 6) 保持切削刀具锋利和清洁。保养良好的有锋利切削刃的刀具不易卡住而且容易控制。
- 7) 按照使用说明书，考虑作业条件和进行的作业来使用电动工具、附件和工具的刀头等。将电动工具用于那些与其用途不符的操作可能会导致危险。

**e) 电池式工具使用和注意事项：**

- 1) 只用制造商规定的充电器充电。将适用于某种电池组的充电器用到其他电池组时会发生着火危险。
- 2) 只有在配有专用电池组的情况下才使用电动工具。使用其他电池组会发生损坏和着火危险。
- 3) 当电池盒不用时，将它远离其他金属物体，例如回形针、硬币、钥匙、钉子、螺钉或其他小金属物体，以防一端与另一端连接。电池端部短路会引起燃烧或火灾。
- 4) 在滥用条件下，液体会从电池中溅出，避免接触。如果意外碰到了，用水冲洗。如果液体碰到了眼睛，还要寻求医疗帮助。从电池中溅出的液体会发生腐蚀或燃烧。

**f) 维修**

- 1) 让专业维修人员使用相同的备件维修电动工具。这将保证所维修的电动工具的安全。

## 电圆锯附加具体安全规则 所有电圆锯的安全指南 危险：

- 1) 让手始终远离锯割区域和锯片。你的另一只手始终握住辅助手柄或电动机机壳。如果双手都握住圆锯，就不会被锯片伤害。
- 2) 不得接触工件的下面。护罩不能防止工件下方锯片的危险。
- 3) 将锯割深度调至工件的厚度。能看到在工件下露出的锯齿应不到一个齿高。
- 4) 不得手持工件或将工件架在腿上进行锯割，应将工件夹紧在一个稳定的平台上。适当支撑工件对减少人身伤害、锯片卡住或操作失控是至关重要的。
- 5) 在锯割工具进行操作时有可能碰到暗线的场合，须通过绝缘握持面来握住电动工具。碰到“带电”电线也会使工具的裸露金属部分带电，从而使操作者触电。
- 6) 当作劈锯时，始终使用劈锯护栏和直边导向器。这样改善了锯割精度并减小了锯片卡住的几率。
- 7) 始终使用尺寸和轴心形状（菱形或圆形）得当的锯片。如果锯片与圆锯夹装部件不符将引起偏心运转而导致失控。
- 8) 不得使用损坏的和尺寸不符的垫圈和螺栓。改善作业和安全运行，锯片垫圈及螺栓是为圆锯专门设计的。

## 对各种圆锯的进一步安全说明

回弹的原因和操作者防护：

回弹是当锯片受挤压、被卡住或偏离中心时的突然反作用，使圆锯不受控制地抬起并脱离工冲向操作者。

当锯片受挤压或被收拢的切口紧紧卡住时，锯片堵转且电动机反作用力驱使整机朝操作者快速弹回。

如果锯片发生扭曲或偏离锯割面，锯片后边缘上的锯齿会挖入木材上表面从而引起锯片爬出切口并朝操作者回弹。

回弹是误用圆锯和 / 或不正确操作程序或条件导致结果，采取以下适当预防措施可避免回弹：

- 1) **双手紧握圆锯上的把手，双臂放置得能抵住回弹力。身体处于圆锯的任意一侧而不对锯片。**回弹会导致圆锯的向后弹起，但如果采取了适当的防备措施，回弹力可以受操作者的控制。
- 2) **当锯片卡住，或因任何原因导致的锯割中断时，释放开关扳机并握持圆锯在材料中不移动，直到锯片完全停止。不得在锯片处于运转或可能发生回弹情况下尝试将圆锯从工件中拿走或向后拉动圆锯。**调查并采取正确的措施以消除锯片卡住的原因。
- 3) **当在工件中重新启动圆锯时，将锯片对准切口并检查锯齿是否插入材料。**如果锯片卡住了，工具重新启动时，锯片会爬出工件或从工件上回弹。
- 4) **支撑大型板料以减少锯片受挤压和回弹的危害。**大型板料因自重向下垂，支撑物必须放置在板料下面的两侧，靠近切割线和板料边缘都要放置。
- 5) **不得使用钝的或破损的锯片。**没有开锋的或安装不当的锯片会形成窄小的锯痕，从而导致剧烈摩擦、锯片卡住和回弹。
- 6) **锯割之前，锯割深度和倾角调节锁定钮必须旋紧和紧固。**如果锯割时锯片调节器发生移动，可能会引起锯片卡住和回弹。
- 7) **当对现存墙体或其他盲区进行“插入式锯割”时要格外小心。**伸出锯片可能会锯割到引起回弹的物体。

## 圆锯的安全说明

- 1) **每次使用前，检查下护罩闭合是否自如。如果下护罩不能迅速回复，则不得操作圆锯。不得将下护罩夹住或系绑在开启位置。**如果圆锯突然跌落，下护罩可能会弯曲变形，用回缩手柄

抬起下护罩，确信在任何锯割角度和深度下护罩回缩自如，且不会触及锯片和任何其它零件。

- 2) **检查下护罩弹簧的工作情况，如果护罩及弹簧不能正常工作，必须在使用前对其进行维修。**下护罩可能因零件损害、胶质沉积或废屑堆积而运动迟缓。
- 3) **仅当特殊锯割，例如“插入式锯割”和“组合式锯割”，才应用手动方式抬起下护罩。用回缩手柄抬起下护罩，锯片刚一进入到锯割材料就必须释放下护罩。**对所有其他锯割作业，下护罩应自动回复。
- 4) **在把圆锯放置在工作台或地上之前始终能看到下护罩是遮住锯片的。**未经防护的、有惯性的锯片引起圆锯后退，锯割到其行程上的物体，要考虑到开关释放后锯片停下来的时间。

## 电圆锯附加安全指南

- **请佩戴听力保护器。**暴露在噪音中会损伤听力。
- **请佩戴防尘面罩。**暴露在粉尘微粒中可能会导致呼吸苦难和可能的伤害。
- **请勿使用大于或小于推荐直径的锯片。**参考技术参数选择合适的锯片级别。仅使用本手册规定的锯片。
- **禁止使用研磨切割砂轮和金刚砂轮。不要切割混凝土、砖、钢或其他原始材料。**
- **切勿使用给水附件。**
- **使用夹具或采取其它可行的方法，把工件可靠地固定在稳定的平台上。**手持或用身体顶住工件都是不稳定的，可能会造成失控。
- **不要将此电圆锯作为桌面圆锯机使用。**

## 剩余风险

使用电圆锯时具有下列固有风险。

- 碰触工具的旋转部件或带热的部件会导致人身伤害。

尽管遵守了相关安全法规并采用安全装备，但某些剩余风险是不可避免的，它们是：

- 听力损伤。
- 更换附件时扭伤手指的风险。
- 锯切木材时，吸入粉尘导致的健康危害。

何由金属粒子组成的物件，必须远离充电器范围。充电器内没有电池组时，请断开充电器与电源的连接。清洗前，务必拔掉充电器。

## 工具上的标识

工具上印有下列图形：



使用前请阅读使用手册。



请佩戴听力保护器。



请佩戴护目装备。

### 日期码的位置

包含制造年份的日期码印在工具外壳上。示例：

2012 XX XX

制造年份

## 针对所有电池充电器的重要安全说明

**请妥善保管好这些说明：**本手册包含重要的兼容电池充电器安全和操作说明。

- 在使用充电器之前，请先阅读所有指示以及充电器、电池组和使用电池组的产品上的警示标记。



**警告：**触电危险。请勿让任何液体渗入充电器，否则可能会引起触电。



**警示：**灼伤危险。为减低人身伤害风险，只可以使用 DeWALT 充电式电池充电。使用其它类型的电池可能会引起爆裂，并导致人身伤害和损害。



**警示：**应看管好儿童，以确保他们不将此设备当做玩具来玩。

**注意：**在某些情况下，充电器连接到电源后，充电器触头可能会被异物导致短路。导电的外来物件，包括但不限于研磨粉尘、金属屑、钢丝绒、铝箔纸或任

- **请勿试图使用本手册指定的充电器以外的任何其他充电器为电池组充电。**充电器和电池组都是专门设计的，互相配合使用。
- **除了为 DeWALT 充电式电池充电以外，这些充电器并不能用于其它用途。**否则可能会导致火灾、触电或电击。
- **请勿将充电器暴露于雨中或雪中。**
- **断开充电器连接时，应拔下插头，切勿拉拽电源线。**这将降低损坏电插头和电线的风险。
- **确保电源线布置在不易踩踏、踢绊、拉扯或会受到损害或压力的位置。**
- **除非绝对必要，否则请勿使用延长线。**使用不正确的延长电线可能存在火灾、触电或电击风险。
- **请勿将任何物件放在充电器上面，或是把充电器放在可能会堵住通风槽的柔软表面，导致充电器的内部过热。**请把充电器放置在远离任何热源的位置。充电器外壳顶端和底端具有通风槽。
- **禁止使用电源线或插头已损坏的充电器。**请立即更换已损坏的充电器。
- **如果充电器受到强烈重击、掉落或出现其他损坏情况，请勿使用充电器。**请将损坏的充电器送到授权维修中心维修。
- **请勿自行拆卸充电器。请将需要检修或修理的充电器送到授权维修中心。**重装不正确可能导致触电、电击或火灾风险。
- **必须立即将已损坏的电源线交由制造商、服务代理或类似的合格人员进行更换以防止安全隐患。**
- **清洁前，请先断开充电器和插座的连接，以降低触电风险。**取出电池组不会降低触电风险。
- **切勿将两个充电器连接在一起。**

- **充电器是为 220 V 的标准家用电源而设计。请勿试图在任何其他电压下使用充电器。**此规则不适用于车载充电器。

### 请妥善保管好这些说明

## 充电器

DCB105 和 DCB115 充电器可以向 10.8 伏，14 伏，18 伏锂离子电池组（DCB140，DCB141，DCB142，DCB180，DCB181 DCB182，DCB183 和 DCB184）充电。DeWALT 充电器无需做出任何调整，专为简易操作而设计。





## 充电程序（图 2）







1. 插入电池组前，先将充电器的插头插到相应的电源插座上。
2. 将电池组 (f) 插入充电器。红色（充电中）指示灯将不断闪烁，表示充电过程已经开始。
3. 红色灯持续亮起表示充电完成。此时电池组已完全充电，您可以使用电池组或将电池组留在充电器上。

**注：**为了确保锂离子电池的效能和使用寿命最大化，在首次使用电池组之前必须将其完全充电。

## 充电程序

关于电池组的充电状态，请参阅下表。

充电状态指示灯：DCB105	
	充电中 -----
	已完全充电 -----
	热/冷电池组延迟 ---- . ---- . ---- . ----
	更换电池组 .....

充电状态指示灯：DCB115	
	充电中 ----- 
	已完全充电 ----- 
	热/冷电池组延迟 ----   ---- 

**\*DCB115：**红色指示灯会继续闪烁，但黄色指示灯在本次操作过程中会亮起。电池达到适当温度后，黄色指示灯会熄灭，充电器将恢复充电程序。

此兼容充电器不能为故障的电池组充电。充电器指示灯不亮或“故障的电池组或充电器”指示灯闪烁时，表示电池有故障。

**注：**这也可能意味着充电器有故障。如果充电器提示存在故障，请将充电器和电池组送到授权的服务中心进行测试。

## 热/冷电池组延迟

当充电器检测到电池过热或过冷时，它会自动启动热/冷电池延迟模式，暂停充电，直到电池达到适当的温度。然后，充电器会自动切换到电池组充电模式。此功能可确保电池拥有最长的使用寿命。

XR 锂电池工具的设计带有防止电池超载、过热或深度放电的电子保护系统。

如果电子保护系统处于运作状态，该工具将自动停止运转。如果发生这种情况，请将锂电池放在充电器上直到完全充电。

冷电池组充电速率是温热的电池组充电速率的一半左右。电池组在整个充电周期的充电速度都会较慢，即使电池升温也不会返回到最高速度。

在订购替换电池组时，请务必附上目录号码和电压。货箱中的电池组是未完全充电的。在使用电池组和充电器之前，请阅读下面的安全说明，然后按照充电程序进行操作。

### 请阅读所有说明。

- **禁止在易爆环境中充电或使用电池组，如有易燃液体、气体或粉尘的环境。插入或取出电池组时可能会点燃粉尘或烟雾。**

*切勿将电池组强行插入充电器。禁止以任何方式改装电池组并将电池组插入不兼容的充电器，这种操作可能会导致电池组破裂，造成严重的人身伤害。*

- **只使用指定的 DeWALT 充电器为电池组充电。**
- **禁止把电池组浸泡在水或其他液体中，或泼洒水或其他液体到电池组上。**
- **禁止在温度可能达到或超过 40°C (105°F) 的地方（如夏天户外的棚子或金属建筑物中）存**

储或使用工具和电池组。

- 为达到最佳效果，请确保电池组在使用前完全充电。



**警告：**无论任何理由，都禁止打开电池组。电池组外壳破裂或损坏时，禁止将电池组插入充电器。请勿挤压、掉落或损坏电池组。禁止使用受过强烈重击、掉落、碾压或以任何其他方式（如被钉子穿破、受到锤子的重击、踩踏）受损的电池组或充电器。否则会引起触电或电击。损坏的电池组应交给服务中心回收。



**警示：**在不使用时，请将工具放置在不会引起人摔倒的稳定表面上。一些具有大型电池组的工具可以直立于电池组上，但很容易被撞翻。

### 锂离子电池的安全说明

- 即使在电池组严重受损或完全磨损的情况下，也请勿焚烧电池组。电池组可能会在火中爆炸。锂离子电池组在燃烧时会释放有毒气体和物质。
- 如果皮肤接触到电池内含物质，请立即用温和肥皂和水冲洗接触的地方。如果电池液进入眼睛，应睁开眼睛用清水冲洗至少 15 分钟或直到刺激感消失。如果需要医疗救助，请告知医护人员：电池电解质是由液状有机碳酸盐和锂盐的混合物组成。
- 电池里的成分可能导致呼吸道刺激。此时请保持空气流通。如果症状仍然存在，请就医。



**警告：**烧伤危险。电池液如果接触到火花或火焰可能会燃烧。

## 电池组

### 电池类型

DCS391使用 18 伏特电池组。

DCB140, DCB141, DCB142, DCB180, DCB181 DCB182, DCB183 或 DCB184 电池组都可以使用。更多信息，请参阅技术参数。

## 存储建议

1. 最好将电池存放在阴凉、干燥、远离阳光直射、不会过热或过冷的地方。为了获得最佳的电池性能和使用寿命，在不使用时请将电池组存储在室温下。
2. 长期存储时，建议将完全充电的电池组从充电器取出，存储在阴凉、干燥的地方，以达到电池组的最佳性能。

**注意：**电池组存储时不能处于电荷完全耗尽的状态。在使用电池组之前，电池组必须重新充电。

## 充电器和电池组上的标签

除了在本手册中使用的标志，充电器和电池组的标签还包括：



使用前请仔细阅读使用手册。



电池充电中。



电池完成充电。



热/冷电池组延迟。



故障电池组或充电器。



故障电源线。



禁止使用导电物体碰触。



禁止对损坏的电池组充电。



只使用 DeWALT 电池组。其他电池组可能会爆炸，造成人身伤害和损害。



禁止暴露于水中。



电线故障，请立即更换。



只在 4°C 和 40°C 之间的温度下充电。





废弃电池组请回收。



禁止焚烧电池组。



锂离子电池组充电。



充电时间，请参阅技术参数。



只能在室内使用。

## 包装内容

本产品包装内含有：

- 1 无绳电圆锯
- 1 24齿锯片
- 1 六角扳手
- 1 靠尺
- 1 塑料袋
- 1 除尘接头
- 1 M4×18有帽螺钉
- 2 锂离子电池组 (L2、M2型)
- 1 工具箱
- 1 充电器
- 1 说明书

**注：**N-型号不包括电池组、充电器和维修箱。

- 检查工具、部件或配件是否在运输过程中损坏。
- 操作前请花时间仔细阅读和理解本手册。

## 说明 (图 1、4、6)

- a. 扳手开关关闭锁定按钮
- b. 扳手开关
- c. 电池组
- d. 深度调节杆
- e. 底脚
- f. 下护罩收缩杆

- g. 锯片下护罩
- h. 锯片夹紧螺钉
- i. 锯缝指示器
- j. 坡口调节旋钮
- k. 锯片锁定按钮
- l. 副手柄
- m. 电池释放按钮
- n. 六角扳手
- o. 靠尺旋钮
- p. 靠尺

## 预期用途

本重载电圆锯设计用于专业木材切割的应用。请勿将本电圆锯与给水附件一起使用。请勿使用任何研磨轮或锯片。不得在潮湿或存在易燃液体、气体的环境中使用本工具。不要使用金刚砂轮。

本重载电圆锯是专业型电动工具。不得让儿童接触本工具。无使用经验的人必须在监督下使用本工具。

- 本产品不适合体力、感觉或智力不足，或者缺乏经验及知识的人员（包括小孩）使用，除非一旁有能为他们的安全负责的监督人员。不得在无人监管的情况下让儿童触及本产品。

## 电气安全

电机只适用一种工作电压。请务必检查电池组的电压是否和铭牌上的电压一致。另外，请确保充电器电压和主电源的电压一致。



DeWALT 充电器符合 IEC 60335 双重绝缘要求，因此无需使用接地线。

如果电源线损坏，必须采用得伟维修机构提供的专用线。

## 使用延长线

仅在绝对必要时使用延长线。使用得伟延长线必须经过批准并满足您充电器的功率输入（见“技术参数”）要求。最小导体面积为1平方毫米，最大长度为30米。

使用电缆卷筒时，请确保电缆完全展开。

## 组装与调整

### 电池组在工具上的拆、装步骤（图2）

注意：为达到最佳效果，请确保电池组已充满电。电池组完全放电后，指示灯会在没有任何预警的情况下关闭。

#### 将电池组安装到工具手柄中

1. 把电池组（c）与工具手柄内的轨道对正（图2）。
2. 把电池组滑入手柄，直至牢固固定，确保不会松脱。

#### 从工具上取下电池组

1. 按下电池释放按钮（m），把电池组用力从工具手柄中拉出。
2. 按照本手册充电器部分的说明，将电池组插入充电器。

#### 电池组电量指示器（图2）

某些得伟电池组含有电量指示器。它由三个LED灯组成，用来显示电池组的剩余电量。

如需启动电量指示器，请按下指示器按钮（v）不要松开。三个LED灯组合点亮，代表剩余电量情况。如果电池电量低于可用水平，电量指示器不亮，电池需要充电。

**注意：**电量指示器仅显示电池组的余电情况，与工具的可用性能无关；电量显示随产品部件、温度、用户使用情况而有所变化。

### 扳手开关（图1）



**警告：**本工具扳手开关并无打开位置的锁定设计；切勿以任何方式将开关锁定在打开位置上。

按下图示按钮，释放扳手开关关闭锁定按钮（a）。拉扳手开关（b），启动工具马达。释放扳手开关，即可关闭工具马达。

### 锯切深度调节步骤（图1、3）

1. 松开深度调节杆（d）。
2. 移动底脚（e）到正确锯深。
3. 紧固深度调节杆（d）。
4. 为了达到最佳效果，使锯片突出工件约3毫米（见图3中插图）。

### 坡口调节步骤（图4）

坡口可以在0°到50°之间调节。

1. 松开坡口调整旋钮（j）。
2. 倾斜底脚（e）直到标记指向所需角度，设定倾角。
3. 拧紧坡口调整旋钮（j）。

### 90°锯切时的底脚调整步骤（图1、5）

1. 把锯调到0°坡口。
2. 使用杆（f）把锯片护罩收起，并在锯片侧放置电锯。
3. 松开坡口调整旋钮（j）。
4. 在锯片和底脚间放直角尺，进行90°设定。
5. 旋转校准螺钉（q），使底脚停止在合适的角度。
6. 在废材料上锯切并检查锯缝的垂直度，验证设定的准确度。

### 靠尺的安装与拆卸步骤（图6）

纵解是指沿长度方向，把较宽的板材锯解成较窄的条形材料。对于这种类型的锯切，单靠手的引导很难保证精度，因此建议使用靠尺。



**警告：**为了您自身的安全，使用任何配件前，请仔细阅读本手册。如未能遵守任何警告内容，则可能会导致人身伤害，严重损坏电锯和配件。维修工具时，仅可使用相同的备件。

### 安装步骤

1. 松开靠尺旋钮（o）。
2. 如图6所示，插入靠尺（p）。
3. 拧紧靠尺旋钮（o）。

原装靠尺仅可用于DCS391电圆锯；如果用于其它电锯，会增加反冲和伤害风险。

锯切之前，请确保靠尺与工具牢固连接。

靠尺安装到工具上之后，或拆卸靠尺以调节纵解宽度之后，请在重新启动电锯或开始锯切前检查下护罩的工作状态，确保靠尺不干涉护罩功能。

## 更换锯片步骤（图7）

1. 启动锯片锁定按钮（k），使用随工具提供的六角扳手逆时针旋开锯片夹紧螺钉（h）。
2. 使用杆（f）收起锯片下护罩（g），并更换锯片。重新安装垫片（r、s）到正确位置。
3. 检查锯片的旋转方向。
5. 用手拧上锯片夹紧螺钉（h），把垫片固定到位置。顺时针旋转。
6. 旋转心轴时，按下锯片锁定按钮（k），直至锯片停止转动。
7. 使用六角扳手紧固锯片夹紧螺钉。

## 锯片



**警告：**为尽可能避免眼睛受伤，请务必佩戴护目镜。硬质合金很坚硬，但比较脆。工件中的异物，例如铁丝、铁钉等，会导致锯片破裂或断裂。仅可在锯片护罩正确到位的条件下操作电锯。使用前，请把锯片牢固安装到正确的旋转方向上。务必使用清洁、锋利的锯片。



**警告：**请勿使用本工具锯切黑色金属（钢材）、砖石材料、玻璃、砌筑板、水泥板或水泥瓦。

不得使用研磨轮或研磨锯片。钝锯片速度慢、效率低，会导致电锯马达过载、板材开裂，并增加反冲风险。

如果您需要锯片方面的帮助，请联系本手册背面所列的、您本地的维修中心。

## 使用前的准备工作

- 确保电池组已充（满）电。
- 保护罩已正确安装。锯片护罩必须处于关闭位置。

- 确保锯片旋转方向与锯片上箭头所指方向一致。
- 禁止使用磨损过度的锯片。

## 操作步骤



**警告：**安装、拆卸配件，调整工具或维修之前，请关闭工具并断开电池组。不使用工具或存放工具时，请把扳手开关锁定。



**警告：**务必正确佩戴听力保护装置。在某些条件下或某些使用期间，本工具可能损伤听力。

## 使用指南



**警告：**

- 请遵守安全说明及相关条例。

- 确保保持锯材料牢固固定。
- 对工具轻缓用力；不得对锯片施加侧向力。条件允许时，锯切时将电锯底脚紧贴工件。这能够防止锯片损坏、降低工具摆动或振动。
- 避免过载。
- 锯切材料前，让工具空转数秒钟。

## 手握工具的正确位置（图8）



**警告：**为降低严重人身伤害风险，请务必采用图示的正确手位。



**警告：**为降低严重人身伤害风险，请务必紧握工具，预防突发反作用力。握住工具主把手（t）和副手柄（l），正确引导锯切方向。

## 工具打开与关闭步骤（图1）

出于安全考虑，本工具的扳手开关（b）配有关闭锁定按钮（a）。

按下锁定按钮，给工具解锁。

要启动工具，按下扳手开关（b）。一旦松开扳手开关，关闭锁定按钮会自动激活，防止工具意外启动。

注意：锯片接触工件或其他材料时，切勿启动或关闭工具。

## 锯切引导指南（图1）

- 为达到最佳效果，请把工件倒置夹持。
- 确使用锯缝指示器 (i) 对准工件上划出的锯线。设定50° 坡口时，锯缝指示器将与锯片的左侧对齐。设定0° 坡口时，锯缝指示器将与锯片的右侧对齐。



## 除尘设计（图9）

本工具配有除尘接口 (u)。

- 保锯木材时，请务必使用设计满足锯木除尘法规的真空吸尘器。大多数普通吸尘器软管可直接连接到除尘接口上。

### 除尘接口的安装步骤（图9）

1. 完全松开深度调节杆 (d)。
2. 把底脚 (e) 置于最低位置。
3. 如图所示，把除尘接口 (u) 对准底脚上的托架。
4. 把除尘接口上的凸台对准托架上的螺丝孔。
5. 插入螺钉并拧紧。

## 维护

您的得伟电动工具设计精良，可以长期使用，仅需要极少维护。要连续获得令人满意的工作效果，需要您进行正确的保养和定期的清洁。



**警告：**为降低严重的人身伤害风险，在进行任何调整或取出/安装附加装置或附件之前，请关闭工具电源和断开电池组连接。意外启动容易造成人身伤害。

本充电器不可检修。充电器内不含可检修的部件。



## 润滑剂

本电动工具无须另行润滑。



## 清洁



**警告：**一旦发现通风口及其周围积聚了尘屑，请用干燥的空气将灰尘和尘屑从主机外壳内吹出。进行此步骤时，请佩戴经认可的护目镜和面罩。

### 下护罩

从全开到全闭位置，下护罩应始终能够自由旋转、关闭。锯切前，务必完全打开护罩并让其自行关闭，以检查护罩是否正常。如果护罩关闭缓慢或不能完全关闭，则需要清洁或维修。在护罩正常工作之前，不得使用工具。清洁护罩时，可使用干燥空气或软刷清除护罩移动路线上及护罩弹簧周围聚集的锯屑、灰尘。如果这仍不能解决问题，则需要到授权维修中心维修。



**警告：**切勿使用溶剂或其它刺激性化学品来清洁工具的非金属部件。这些化学品可能削弱零件中使用的材料。只能使用抹布蘸中性肥皂水进行清洁。勿使任何液体进入工具；勿使工具的任何部分浸入液体中。

### 充电器清洁说明



**警告：**触电危险。清洁之前将充电器从交流电插座上断开。使用软布或非金属软刷，去除充电器外部的污垢和油脂。

## 可选附件



**警告：**由于非得伟供应的附件未经本产品匹配测试，将此类附件用于本工具可能造成危险。为降低伤害风险，本产品仅可使用得伟推荐的附件。

请勿将本电圆锯与给水附件一起使用。

使用前请目视检查硬质合金锯片。如有损坏，请更换。

有关适当附件的更多信息，请详询您的代理商。

## 保护环境



分类回收。本产品不得与普通家庭垃圾一起处理。

如果某一天您的得伟产品需要更换或不再使用，请不要把它和家庭垃圾一起处理。请单独对本产品进行分类回收。



旧产品和旧包装的分类回收可使回收材料得以再循环和再利用。再循环材料的重新利用有助于防止环境污染和减少原料需求。

城市垃圾站或您购买新产品的零售商会向您提供当地家用电器产品分类回收的有关规定。

一旦产品到达它们的工作寿命，得伟提供回收和再循环得伟产品的设施。如需利用此项服务，请将您的产品送交任何经授权的维修代理商，他们将代表我们回收这些产品。

您可通过联系本手册中所载的当地得伟办事处查询最靠近您的授权维修代理的位置。此外，您可以通过网站获得授权的得伟维修代理列表以及我们售后服务与联络方式的全部详情，网站

地址：[www.2helpU.com](http://www.2helpU.com)。



## 充电式电池组

本电池组使用寿命长，不能提供顺利完成工作所需的电力时，必须进行充电。电池技术寿命结束时，请妥善处理以保护环境。

- 耗尽电池组的电力，然后从工具上拆下。
- 锂离子电池是可回收的。将它们送往您的经销商处或当地的回收站。回收的电池组将被妥善循环使用或处理。

制造商: 百得德国公司

地址: Black & Decker Str. 40 65510 Idetein, 德国

产地: 墨西哥

# 6-1/2" (165 mm) 18 V 충전식 원형 톱

## DCS391

### 축하합니다!

DEWALT 공구를 선택해 주셔서 감사합니다.  
DEWALT는 오랜 경험과 제품 개발 및 혁신을 통해  
전문 전동 공구 사용자들이 인정하는 기업으로  
자리잡아 왔습니다.

### 기술 데이터

DCS391		
전압	$V_{DC}$	18
무부하 속도	$\text{분}^{-1}$	5150
톱날 직경	mm	165
최대 절삭 깊이	mm	55
톱날 구멍	mm	20
배벨각 조정		50°
무게 (배터리 팩 제외)	kg	2,9

배터리 팩	DCB140	DCB141	DCB142	
배터리 유형	리튬 이온	리튬 이온	리튬 이온	
전압	$V_{DC}$	14.4	14.4	14.4
용량	$A_h$	3.0	1.5	4.0
무게	kg	0.53	0.30	0.54

배터리 팩	DCB180	DCB181	DCB182	
배터리 유형	리튬 이온	리튬 이온	리튬 이온	
전압	$V_{DC}$	18	18	18
용량	$A_h$	3.0	1.5	4.0
무게	kg	0.64	0.35	0.61

배터리 팩	DCB183	DCB184	
배터리 유형	리튬 이온	리튬 이온	
전압	$V_{DC}$	18	18
용량	$A_h$	2.0	5.0
무게	kg	0.4	0.62

충전기		DCB105	
전원 전압	$V_{AC}$	220-240 V	
배터리 유형		리튬 이온	
대략적 충전 시간	분	25 (1.3 Ah 배터리 팩) 40 (2.0 Ah 배터리 팩) 70 (4.0 Ah 배터리 팩)	30 (1.5 Ah 배터리 팩) 55 (3.0 Ah 배터리 팩) 90 (5.0 Ah 배터리 팩)
무게	kg	0.49	

충전기		DCB115	
전원 전압	$V_{AC}$	220-240 V	
배터리 유형		리튬 이온	
대략적 충전 시간	분	22 (1.3 Ah 배터리 팩) 30 (2.0 Ah 배터리 팩) 60 (4.0 Ah 배터리 팩)	22 (1.5 Ah 배터리 팩) 45 (3.0 Ah 배터리 팩) 70 (5.0 Ah 배터리 팩)
무게	kg	0.5	

### 정의: 안전 지침

다음 정의는 각 경고 문구의 심각도를 설명합니다.  
사용 설명서를 읽고 다음 기호들에 유의하십시오.



**위험:** 절박한 위험 상태를 나타내며, 방지하지 않으면 **사망 또는 심각한 부상을 초래합니다.**



**경고:** 잠재적 위험 상태를 나타내며, 방지하지 않으면 **사망 또는 심각한 부상을 초래할 수 있습니다.**



**주의:** 잠재적으로 위험한 상태를 나타내며, 방지하지 않으면 **경미하거나 가벼운 부상을 초래할 수 있습니다.**

**참고:** 신체 부상을 초래하지 않는 행위를 나타내며, 방지하지 않으면 **재산상의 손해가 발생할 수 있습니다.**



감전 위험을 나타냅니다.



화재 위험을 나타냅니다.



**경고:** 부상 위험을 줄이려면 사용 설명서를 숙지하십시오.

## 전동 공구에 관한 일반 안전 경고



**경고!** 안전 경고와 지시사항을 모두 읽으십시오. 경고와 지시 사항을 준수하지 않으면 감전, 화재 및/또는 심각한 부상을 초래할 수 있습니다.

향후 참고할 수 있도록 모든 경고 및 지시 사항을 보관해두십시오.

경고에서 사용된 "전동 공구"라는 용어는 주 공급 전원에 의해 전기가 공급되는 (유선) 전동 공구 또는 충전식 (무선) 전동 공구를 의미합니다.

### 1) 작업장 안전

- 작업 영역을 청결히 하고 조명을 밝게 유지하십시오. 혼잡하거나 어두운 작업장에서는 사고가 발생하기 쉽습니다.
- 가연성 액체, 가스 또는 먼지 등 폭발 가능성이 있는 환경에서 전동 공구를 사용하지 마십시오. 전동 공구에서 먼지나 가스를 발화시킬 수 있는 불꽃이 될 수 있습니다.
- 전동 공구로 작업하는 동안에는 어린이와 주변 사람들이 작업 영역에 가까이 들어오지 못하도록 하십시오. 주변이 산만해져 통제력을 잃을 수 있습니다.

### 2) 전기 안전

- 전동 공구의 플러그는 콘센트와 형식이 일치해야 합니다. 플러그를 어떤 방식으로든 절대 개조하지 마십시오. 접지된 (지면 접지) 전동 공구에 어떤 어댑터 플러그도 사용하지 마십시오. 개조되지 않은 플러그 및 형식이 일치하는 콘센트를 사용하면 감전 위험이 줄어듭니다.
- 파이프, 라디에이터, 렌치 및 냉장고 등과 같이 접지된 표면에 신체가 접촉하지 않도록 하십시오. 신체가 접지되어 있으면 감전 위험이 높아집니다.
- 전동 공구를 비 또는 습한 환경에 노출하지 않도록 주의하십시오. 전동 공구에 물이 들어가면 감전 위험이 높아집니다.
- 코드를 함부로 다루지 마십시오. 코드를 사용하여 전동 공구를 운반하거나 잡아당기거나 플러그를 뽑지 마십시오. 열, 오일, 날카로운 모서리 또는 움직이는 부품에서 멀리 떨어진 장소에 코드를 보관하십시오. 코드가 손상되거나 얽혀 있으면 감전 위험이 높아집니다.
- 전동 공구를 실외에서 사용할 때는 실외 사용에 적합한 연장 코드를 사용하십시오.

실외 사용에 적합한 코드를 사용하면 감전 위험이 줄어듭니다.

- 어쩔 수 없이 습한 장소에서 전동 공구를 사용해야 하는 경우에는 누전 차단기 (RCD) 로 보호된 전원을 공급하십시오. RCD를 사용하면 감전 위험이 줄어듭니다.

### 3) 신체 안전

- 전동 공구로 작업할 때는 방심하지 말고 작업에 주의하면서 상식에 따르십시오. 피곤한 상태이거나 약물, 술, 치료제를 복용한 상태에서는 전동 공구를 사용하지 마십시오. 전동 공구를 사용하는 중에 주의력을 잃어 순간적으로 부상을 당할 수 있습니다.
- 신체 보호 장비를 착용하십시오. 항상 보안경을 착용하십시오. 적절한 상황에서 방진 마스크, 미끄럼 방지 안전화, 안전모 또는 청력 보호 기구 등의 보호 장비를 사용하면 신체 부상 위험이 줄어듭니다.
- 의도하지 않은 장비 자동 방지, 전원 및/또는 배터리 팩에 연결한 상태로 공구를 선택 또는 운반할 때는 사전에 스위치가 꺼짐 위치에 있는지 반드시 확인하십시오. 스위치가 켜짐 위치에 있는 상태에서 스위치에 손가락이 닿은 상태로 전동 공구를 운반하거나 전동 공구에 전원을 공급하면 사고가 발생합니다.
- 전동 공구를 켜기 전에 모든 조정 키 또는 렌치를 제거하십시오. 전동 공구의 회전 부품에 렌치나 키가 부착되어 있으면 부상을 당할 수 있습니다.
- 무리하게 팔을 뻗지 마십시오. 항상 올바른 자세로 서서 균형을 유지하십시오. 그러면 예기치 않은 상황에서 전동 공구에 대한 제어력이 향상됩니다.
- 적절한 작업복을 착용합니다. 헐렁한 옷이나 장신구를 착용하지 마십시오. 머리카락, 옷 및 장갑이 움직이는 부품에 닿지 않도록 유의하십시오. 헐렁한 옷, 장신구 또는 긴 머리카락이 움직이는 부품에 걸 수 있습니다.
- 먼지 배출 및 집진 시설 연결을 위한 장치가 제공된 경우, 이를 장치가 연결되어 적절히 사용되고 있는지 반드시 확인하십시오. 집진 장치를 사용하면 먼지와 관련된 위험을 줄일 수 있습니다.

### 4) 전동 공구 사용 및 관리

- 전동 공구에 무리한 힘을 가하지 마십시오. 해당 용도에 맞는 올바른 전동 공구를 사용하십시오. 올바른 전동 공구를 사용해야 설계된 속도로 작업을 더욱 안전하고 정확하게 수행할 수 있습니다.
- 꺼지지 않거나 꺼지지 않는 경우 전동 공구를 사용하지 마십시오. 스위치로 제어되지 않는 전동 공구는 위험하며 수리해야 합니다.
- 전동 공구를 조정하거나 액세서리를 변경하거나 보관하기 전에 전원 및/또는 배터리 팩에서 플러그를 빼십시오. 이러한

예방적 안전 조치를 따라야 전동 공구가 갑자기 작동할 위험이 줄어듭니다.

- d) **사용하지 않는 전동 공구는 어린이의 손이 닿지 않는 곳에 보관하고, 전동 공구나 본 지시 사항에 익숙하지 않은 사람이 전동 공구를 절대 사용하지 못하게 하십시오.** 전동 공구는 훈련을 받지 않은 사용자가 다루면 위험합니다.
- e) **전동 공구 유지 보수, 움직이는 부품의 잘못된 정렬이나 바인딩, 부품 파손 및 기타 전동 공구의 작동에 영향을 미칠 수 있는 기타 모든 상태를 확인하십시오.** 손상된 부분이 있는 경우 사용하기 전에 전동 공구를 수리하십시오. 많은 사고는 전동 공구를 제대로 유지 보수하지 않아 발생합니다.
- f) **절단 공구를 예리하고 깨끗한 상태로 유지하십시오.** 절단지식 고정자리를 예리하게 잘 유지하면 절단기를 사용할 때 바인딩이 적고 다루기가 용이합니다.
- g) **작업 환경과 수행할 작업을 고려하여, 본 지시 사항에 따라 전동 공구, 액세서리 및 톨 비트 등을 사용하십시오.** 본 사용 설명서의 내용과 다른 용도로 전동 공구를 사용하면 위험한 상황이 발생할 수 있습니다.

**5) 배터리 공구 사용 및 관리**

- a) **다시 충전할 때는 제조업체에서 지정한 충전기만 사용하십시오.** 한 배터리 팩 유형에 적합한 충전기를 다른 배터리 팩과 함께 사용할 경우 화재의 위험이 있습니다.
- b) **전동 공구를 사용할 때는 특수 설계된 배터리 팩을 함께 사용하십시오.** 다른 배터리 팩을 사용하면 부상을 입거나 화재의 위험이 있습니다.
- c) **배터리 팩을 사용하지 않을 때에는 클립, 동전, 키, 못, 나사 등의 금속 물체나, 단자 간에 연결할 수 있는 작은 금속 물체가 닿지 않도록 멀리 두십시오.** 배터리 단자가 단락되면 화상을 입거나 화재의 위험이 있습니다.
- d) **배터리를 과다 사용하면 액체가 배터리에서 흘러 나올 수 있으므로 접촉을 피하십시오.** 실수로 접촉한 경우에는 물로 씻으십시오. 액체가 눈에 들어가면 치료를 받으십시오. 배터리에서 나온 액체는 통증을 유발하거나 화상을 입힐 수 있습니다.

**6) 정비**

- a) **자격을 갖춘 기술자가 동일 교체 부품을 사용하여 정비 작업을 수행해야 합니다.** 그래야 전동 공구의 안전이 보장됩니다.

**추가적인 특정 안전 규칙**

**모든 톨에 대한 안전 지시 사항**

- a) **⚠ 위험: 절단 영역과 날에서 손을 멀리 두십시오.** 다른 손은 보조 핸들 또는 모터

**하우징에 두십시오.** 양손으로 톨을 잡고 있을 경우 날로 절단할 수 없습니다.

- b) **작업물 밑으로 들어가지 마십시오.** 가드가 작업대 아래의 날로부터 보호할 수 없습니다.
- c) **절삭 깊이는 작업물의 두께로 조정하십시오.** 작업물 아래로 톨의 전체 이보다 적게 보일 수 있어야 합니다.
- d) **손으로 또는 다리 사이로 절삭되고 있는 조각을 잡지 마십시오.** 작업물을 안정된 대에 고정하십시오. 신체 노출, 날 바인딩 또는 통제력 손실을 최소화하려면 작업물을 적절하게 지지하는 것이 중요합니다.
- e) **절삭 공구가 숨겨진 배선에 접촉할 수 있는 작업을 수행할 때는 절연된 그림핑 표면이 날도록 하여 전동 공구를 잡으십시오.** "전류가 흐르는" 전선과 접촉하면 전동 공구의 노출된 금속 부분에 "전류가 흘러" 작업자가 감전될 수 있습니다.
- f) **떼어낼 때는 항상 립 펜스 또는 직선 자 가이드를 사용하십시오.** 이렇게 하면 절단의 정확도가 개선되고 날 바인딩의 기회가 줄어듭니다.
- g) **항상 정확한 정자 구멍의 크기 및 모양 (다이아몬드 대 원형)의 날을 사용하십시오.** 톨의 장착 장비와 맞지 않는 날은 충격을 벗어나 작동하여 통제력을 잃을 수 있습니다.
- h) **손상되었거나 정확하지 않은 날 와서 또는 볼트를 절대로 사용하지 마십시오.** 날 와서 및 볼트는 최적의 성능 및 안전한 작동을 위해 톨에 맞게 특수 설계되었습니다.

**반동의 원인과 작업자의 예방 조치**

- 반동은 끼거나 튀거나 오몽된 톨날에 대한 급작스러운 반작용으로, 통제되지 않은 톨이 위로 올라가 작업자 쪽으로 작업을 밖으로 나갈 수 있습니다.
- 날이 끼거나 절단 마무리로 인해 약간 킬 때 날이 멈추고 모터 반작용이 장치를 빠르게 작업자 뒤쪽으로 밀어 넣는 현상입니다.
- 날이 절단 시 뒤틀리거나 어긋나는 경우, 날의 뒤쪽 가장자리의 이가 목재의 상부 표면을 파고들어 날이 절단을 벗어나 위로 움직여 작업자 뒤쪽으로 휩 움직일 수 있습니다.

반동은 톨을 잘못 사용하거나 잘못된 조작 절차 또는 조건으로 인해 발생할 수 있으며 아래와 같은 올바른 예방 조치를 통해 막을 수 있습니다.

- a) **톨을 두 손으로 꼭 잡고 반동의 힘을 막을 수 있도록 팔의 위치를 잡습니다.** 몸은 날의 어느 쪽이든 위치하되, 날의 라인과 일치하지 않도록 합니다. 반동은 톨이 뒤쪽으로 휩 움직일 수 있지만, 적절한 예방 조치를 취할 경우 반동의 힘은 작업자가 통제할 수 있습니다.



- b) 날이 바인딩할 때 또는 어떤 이유로든 절단을 차단할 때는 방아쇠 스위치를 해제하고 날이 완전히 정지할 때까지 톱이 재료에서 움직이지 않게 잡고 있습니다. 날이 움직이고 있을 때 또는 반동이 발생할 수 있을 경우에는 작업에서 톱을 떼거나 톱을 뒤쪽으로 당기지 마십시오. 날 바인딩의 원인을 제거하려면 그 원인을 조사하여 정확한 조치를 취하십시오.
- c) 작업물에서 톱을 집어 넣을 때 톱날을 컵프 중앙에 두고 톱니가 재료에 잘 맞물렸는지 확인하십시오. 톱날이 바인딩되어 있을 경우, 톱이 다시 가동함에 따라 작업물에서 떨어지거나 반동될 수 있습니다.
- d) 큰 판을 지지하여 날이 끼고 반동되는 위험을 최소화하십시오. 큰 판은 자체 무게로 인해 휘는 경향이 있습니다. 판 아래 양쪽, 컷 라인 근처 및 판 가장자리 근처에 지지대를 놓아야 합니다.
- e) 무디거나 손상된 날을 사용하지 마십시오. 무디거나 또는 적절하지 않게 세팅한 날은 좁은 절삭을 만들어 과도한 마찰, 날 바인딩 및 반동을 야기할 수 있습니다.
- f) 절단을 하기 전에 날 깊이 및 베벨을 조정하는 잠금 레버를 조여서 고정해야 합니다. 절단하는 동안 날 조정을 바꿀 경우 바인딩 및 반동을 야기할 수 있습니다.
- g) 기존의 벽 또는 다른 약이 안 보이는 영역에 “플런지 컷”을 할 때는 각별히 주의하십시오. 튀어 나온 날이 반동을 야기할 수 있는 물체를 뺄 수 있습니다.

## 진자 날 가드가 있는 톱에 대한 안전 지시 사항

- a) **매번 사용하기 전에 적절한 마무리를 위해 하부 가드를 확인하십시오. 하부 가드가 잘 움직이지 않고 즉시 닫히지 않는 경우 톱을 작동하지 마십시오. 열려 있는 위치에서 하부 가드를 조이거나 묶지 마십시오. 톱을 실수로 떨어트릴 경우, 하부 가드가 휠 수 있습니다. 리트랙팅 핸들로 하부 가드를 올리고 잘 움직이는 확인하고 절단의 모든 각도 및 깊이에서 날 또는 다른 부품을 만지지 마십시오.**
- b) **하부 가드 스프링의 작동을 확인하십시오. 가드와 스프링이 적절하게 작동하지 않을 경우, 사용하기 전에 정비해야 합니다. 하부 가드는 손상된 부품, 고무진이 묻은 침전물 또는 잔해물 더미로 인해 느릿느릿 작동할 수 있습니다.**
- c) **“플런지 컷” 및 “컴파운드 컷”과 같은 특수한 절삭용만 하부 가드를 수동으로 집어 넣어야 합니다. 핸들을 집어 넣어 하부 가드를 올리고 날이 재료에 들어가는 즉시 하부 가드를 해제해야 합니다. 기타 모든 톱질을 위해 하부 가드가 자동으로 작동해야 합니다.**

- d) **항상 벤치 또는 마루에 톱을 내려 놓기 전에 하부 가드가 날을 덮고 있는지 주시하십시오. 보호되지 않은 타성의 날이 톱이 뒤쪽으로 움직여 무엇이 있든지 간에 절삭할 수 있도록 합니다. 스위치를 해제한 후 날이 정지하는 데 걸리는 시간을 유의하십시오.**

## 원형 톱에 대한 추가 안전 지침

- **귀 보호 장구를 착용하십시오.** 소음에 노출되면 청력이 손상될 수 있습니다.
- **방진 마스크를 착용하십시오.** 분진에 노출되면 숨을 쉬기가 어렵고 부상당할 위험이 있을 수 있습니다.
- **권장하는 것보다 더 크거나 더 작은 날을 사용하지 마십시오.** 적절한 정격 톱날에 대해서는 기술 데이터를 참조하십시오. EN 847-1을 준수하는, 본 사용 설명서에 지정된 날만 사용하십시오.
- **연삭 절단 휠을 사용하지 마십시오.**
- **급수 부가 장치를 사용하지 마십시오.**
- **클램프 또는 다른 적절한 방식을 이용하여 안정된 작업대에 작업 공구들을 고정 및 지지하십시오.** 작업물을 손으로 잡거나 몸으로 지탱하는 행동은 불안정하여 제어력을 잃을 수 있습니다.

## 기타 발생 가능한 위험

원형 톱 사용 시에는 다음과 같은 위험이 수반됩니다.

- 공구의 회전부를 만지거나 가열된 부위에 닿아 발생하는 부상.

관련된 안전 규정을 준수하고 안전 장치를 사용한다고 해도 특정한 위험은 피할 수 없습니다. 이러한 위험은 다음과 같습니다.

- 청력 손상.
- 액세서리 교체 시 손가락이 눌리는 위험
- 나무 가공 시 발생한 먼지를 들이마셔서 발생할 수 있는 건강 위험.

## 공구에 표시된 마크

공구에는 다음과 같은 그림이 있습니다.



사용 전에 사용 설명서의 내용을 숙지하십시오.



귀 보호 장구를 착용하십시오.



보안경을 착용하십시오.

### 날짜 코드 위치

날짜 코드에는 제조년도가 포함되어 이 제조년도는 공구와 배터리의 탑재 이음부가 되는 케이스에 인쇄되어 있습니다.

예:

2012 XX XX

제조년도

## 모든 배터리 충전기에 대한 중요한 안전 지침

**본 지침을 잘 보관해 두십시오.** 본 사용 설명서에는 DCB105 및 DCB115 배터리 충전기에 대한 중요한 안전 및 작업 지침이 포함되어 있습니다.

- 충전기를 사용하기 전에 충전기, 배터리 팩, 그리고 배터리 팩 관련 제품에 대한 지침과 주의 표시를 숙지하십시오.



**경고:** 감전 위험. 충전기 내부에 액체가 들어가지 않도록 하십시오. 감전될 수 있습니다.



**주의:** 화상 위험. 신체 부상의 위험을 줄이려면 DEWALT 충전용 배터리 팩으로만 충전하십시오. 다른 배터리 팩 종류는 과열되어 터질 수 있으며, 부상과 재산 상의 손해를 입을 수 있습니다.



**주의:** 어린이가 본 제품을 가지고 놀지 못하도록 항상 주의해야 합니다.

**참고:** 특정 조건에서, 충전기가 전원 공급기에 연결되어 있으면 충전기 내부에 노출된 충전 접점이 이물질로 인해 단락될 수 있습니다. 철부스러기, 알루미늄 호일, 금속 입자 축적물 등의 전도성 이물질은 충전기 캐비티에 닿지 않게 해야 합니다. 캐비티 안에 배터리 팩이 없을 경우 항상 배터리 전원 공급기에서 충전기의 플러그를 뽑으십시오. 충전기를 청소할 때는 플러그를 뽑아야 합니다.

- **본 사용 설명서에 명시된 충전기 외의 다른 충전기로 배터리 팩을 충전하지 마십시오.** 본 충전기와 배터리 팩은 함께 사용하도록 특수 설계되었습니다.
- 이러한 충전기는 DEWALT 충전용 배터리 충전 이외의 용도로는 사용할 수 없습니다. 다른 용도로 사용하면 화재, 감전 또는 감전사의 위험이 있습니다.
- 충전기가 비나 눈을 맞지 않도록 하십시오.
- 충전기를 분리할 경우 코드가 아니라 플러그를 뽑으십시오. 그래야만 전기 플러그 및 코드 손상의 위험이 줄어듭니다.
- 코드가 밟히거나 걸리거나 기타 원인에 의해 손상되거나 압박을 받지 않도록 유의하십시오.

- 불가피한 경우가 아니면 **연장 코드를 사용하지 마십시오.** 연장 코드를 잘못 사용하면 화재, 감전 또는 감전사의 위험이 있습니다.
- 충전기를 실외에서 사용할 때는 건조한 장소에서 실외 사용에 적합한 연장 코드를 사용하십시오. 실외 사용에 적합한 코드를 사용하면 감전 위험이 줄어듭니다.
- 충전기의 환기구를 막지 마십시오. 환기 구멍은 충전기 상단 및 측면에 있습니다. 충전기는 열원에 가까이 두지 마십시오.
- 코드나 플러그가 손상된 충전기를 작동시키지 마십시오 - 즉시 교체하십시오.
- 심한 충격을 받았거나 떨어뜨렸거나 기타의 방식으로 손상된 경우에는 충전기를 작동시키지 마십시오. 공인 서비스 센터로 가져가십시오.
- 충전기를 분해하지 마십시오. 서비스나 수리가 필요한 경우에는 공인 서비스 센터로 가져가십시오. 잘못 재조립하면 화재, 감전 또는 감전사의 위험이 있습니다.
- 전원 코드가 손상된 경우 사고 방지를 위해 제조업체, 서비스 대리점 또는 이에 준하는 자격을 가진 수리 기술자를 통해 즉시 교체하십시오.
- 청소하려면 먼저 충전기를 콘센트에서 분리하십시오. 그래야 감전 위험이 줄어듭니다. 배터리 팩을 제거하는 것만으로 이러한 위험이 줄어들지는 않습니다.
- 절대로 충전기 두 개를 함께 연결하지 마십시오.
- 충전기는 가정용 표준 전력 (220V) 에서 작동하도록 설계되어 있습니다. 다른 전압에서는 사용하지 마십시오. 차량용 충전기는 제외됩니다.

**본 지침을 잘 보관해 두십시오.**

## 충전기

DCB105 및 DCB115 충전기에는 10.8V, 14V, 18V 리튬 이온 (DCB121, DCB123, DCB140, DCB141, DCB142, DCB180, DCB181 DCB182, DCB183 및 DCB184) 배터리 팩을 사용할 수 있습니다.

이러한 충전기는 어떠한 조정 작업이 필요하지 않으며 최대한 작동하기 쉽게 설계되었습니다.

## 충전 절차 (그림 2)





1. 배터리 팩을 넣기 전에 충전기를 적절한 220 V 콘센트에 꽂습니다.
2. 충전기에 배터리 팩 (c) 을 끼우고 완벽히 장착되었는지 확인하십시오. 빨간색 (충전 중) 표시등이 계속 깜박이면서 충전 프로세스가 시작되었음을 알립니다.







3. 충전이 완료되면 빨간색 불이 계속 켜져 있습니다. 팩이 완전히 충전되면 바로 사용하거나 충전기에 그대로 둡니다.

**참고:** 리튬이온 배터리의 성능과 수명을 극대화하려면 처음 사용하기 전에 팩을 완전히 충전시키십시오.

### 충전 프로세스

배터리 팩의 충전 상태는 아래 표를 참조하십시오.

충전 표시등: DCB105	
 충전 중	— — — — — — — —
 완전 충전됨	— — — — — — — —
 냉/온 팩 지연	— • — • — • — • —
 배터리 팩 교체	• • • • • • • • • •

충전 표시등: DCB115	
 충전 중	— — — — — — — — 
 완전 충전됨	— — — — — — — — 
 냉/온 팩 지연*	— — — — — — — — 

\*DCB115: 빨간색 표시등이 계속 깜박거리지만, 노란색 표시등은 이 작동 동안 계속 켜져 있습니다. 배터리가 적정 온도에 도달하면, 노란색 표시등이 꺼지고 충전기에 충전 절차를 다시 시작합니다.

이 호환 충전기는 손상된 배터리 팩은 충전하지 못합니다. 충전기는 불이 켜지지 않거나 문제가 있는 팩을 표시하거나 충전기의 깜빡이는 패턴으로 배터리 고장을 나타냅니다.

**참고:** 이는 충전기 고장을 의미할 수도 있습니다.

충전기에 문제가 표시되는 경우 충전기와 배터리 팩을 공인 서비스 센터로 가져 가서 테스트를 받아 보십시오.

### 냉/온 팩 지연

충전기에서 너무 뜨겁거나 차가운 배터리가 감지되면, 냉/온 팩 지연이 자동으로 시작되어 배터리가 적절한 온도가 될 때까지 충전이 중단됩니다. 이 과정이 끝나면 충전기가 자동으로 팩 충전 모드로 전환됩니다. 이 기능은 배터리의 수명을 최대한으로 보장하기 위한 것입니다.

XR 리튬이온 배터리는 배터리에 과부하가 걸리거나 과열 또는 완전 방전되는 것을 방지하는 전자 보호 시스템으로 설계되었습니다.

이 공구는 전자 보호 시스템이 작동하면 자동으로 꺼집니다. 이러한 경우 리튬 이온 배터리가 완전히 충전될 때까지 충전기에 리튬 이온 배터리를 넣으십시오.

차가운 배터리가 충전되는 속도는 따뜻한 배터리 팩의 절반 수준입니다. 충전 사이클 전체에 걸쳐 배터리 팩은 이렇게 느린 속도로 충전되며 배터리가 따뜻해지더라도 최대 충전 속도로 복원되지 않습니다.

### 모든 배터리 팩에 대한 중요한 안전 지침

배터리 팩 교체를 하기 위해 주문할 때는 카탈로그 번호와 전압을 반드시 확인하고 표기해야 합니다.

배터리 팩은 포장박스에서 꺼낼 때 완전히 충전된 상태가 아닙니다. 배터리 팩과 충전기를 사용하기 전에 아래 안전 지침을 숙독한 후 요약되어 있는 충전 절차를 따르십시오.

#### 모든 지시 사항을 읽으십시오.

- **가연성 액체, 가스 또는 먼지 등으로 인한 폭발할 가능성이 있는 환경에서 배터리 팩을 충전하거나 사용하지 마십시오.** 배터리 팩을 끼우거나 충전기에서 분리할 때 먼지나 가스에 불이 붙을 수 있습니다.
- **충전기에 배터리 팩을 너무 세게 밀어 넣지 마십시오. 어떤 형태로든 호환되지 않는 충전기에 사용하기 위해 배터리 팩을 개조하지 마십시오. 배터리 팩이 파열되어 심각한 부상을 유발할 수 있습니다.**
- 지정된 DEWALT 충전기에만 배터리 팩을 충전하십시오.
- 물이나 기타 액체가 튀어 묻거나 액체에 빠지지 않도록 하십시오.
- 온도가 40 °C (105 °F) 를 초과할 수 있는 곳 (여름철 허름한 창고 또는 금속 건물 등) 에 공구와 배터리 팩을 보관하거나 이런 곳에서 사용하지 마십시오.
- 최상의 결과를 위해 사용하기 전에 배터리 팩이 완전히 충전되었는지 확인하십시오.



**경고:** 어떤 이유론든 배터리 팩을 절대 분해하지 마십시오. 배터리 팩 케이스가 깨지거나 손상되면 충전기에 넣지 마십시오. 배터리 팩을 문개거나 떨어뜨리거나 손상시키지 마십시오. 강한 충격을 받았거나, 떨어뜨렸거나, 차에 치였거나 기타의 원인으로 어떤 방식으로든 손상된 (예: 못이 박히거나 망치로 맞았거나 밟힘) 배터리 팩이나 충전기는 사용하지 마십시오. 감전 또는 감전사의 위험이 있습니다. 손상된 배터리 팩은 재활용을 위해 서비스 센터에 반환해야 합니다.



**주의:** 사용하지 않는 공구는 걸려 넘어지거나 떨어질 위험이 없는 안정된 표면에 놓혀 두십시오. 배터리 팩이 큰 일부 공구들은 배터리 팩 위에 바로 서 있지만 쉽게 넘어질 수 있습니다.

**리튬 이온 (Li-Ion) 에 대한 추가 안전 지침**

- **배터리 팩이 심하게 손상되거나 완전히 낡았다더라도 절대 소각하지 마십시오.** 배터리 팩은 불 속에서 폭발할 수 있습니다. 리튬이온 배터리 팩은 연소되면서 독성 연기와 물질을 발생시킵니다.
- **배터리 내용물이 피부에 닿으면 즉시 중성 세척제로 해당 부위를 씻으십시오.** 배터리액이 눈에 들어갔을 경우, 15분 정도 또는 통증이 가실 때까지 눈을 뜨고 물로 씻어냅니다. 치료가 필요한 경우를 위해, 배터리 전해질은 액체 유기 탄산염과 리튬염의 혼합물로 구성되어 있음을 알아 두십시오.
- **열린 배터리 셀의 내용물은 호흡기 질환을 일으킬 수 있습니다.** 신선한 공기를 흡입하십시오. 증상이 계속되면 치료를 받으십시오.



**경고:** 화상 위험. 배터리액은 불꽃이나 화염에 노출되면 연소될 수 있습니다.

**배터리 팩**

**배터리 유형**

DCS391은 18볼트 배터리 팩에서 작동합니다.  
 DCB121, DCB123, DCB140, DCB141, DCB142, DCB180, DCB181, DCB182, DCB183 또는 DCB184 배터리 팩을 사용할 수 있습니다. 자세한 정보는 **기술 데이터**를 참조하십시오.

**보관 권장 사항**

1. 보관 장소로는 직사광선을 받지 않고 지나치게 덥거나 춥지 않은 시원하고 건조한 곳이 가장 좋습니다. 최적의 배터리 성능과 수명을 위해, 사용하지 않을 때에는 배터리 팩을 실온에서 보관하십시오.
2. 장기간 보관하는 경우, 최적의 결과를 위해 완전히 충전된 배터리 팩을 충전기에서 분리하여 차갑고, 건조한 장소에 보관하는 것이 좋습니다.

**참고:** 배터리 팩은 완전히 방전된 상태로 보관해서는 안됩니다. 사용 전에 배터리 팩을 재충전해야 합니다.

**충전기 및 배터리 팩에 부착된 레이블**

본 설명서에 사용된 그림 외에도 충전기 및 배터리 팩에 부착된 레이블에는 다음과 같은 그림이 표시되어 있습니다.



사용 전에 사용 설명서의 내용을 숙지하십시오.



충전 중.



완전 충전됨.



냉/온 팩 지연.



배터리 팩이나 충전기 고장.



전선 문제 발생.



전도성 있는 물체로 시험하지 마십시오.



손상된 배터리 팩을 충전하지 마십시오.



지정된 DeWALT 충전기<sup>1</sup>로만 DeWALT 배터리 팩을 충전하십시오. DeWALT 충전기에 지정된 DeWALT 배터리 이외의 배터리 팩을 충전하면 폭발하여 다른 위험한 상황으로 이어질 수 있습니다.



물에 닿지 않도록 하십시오.



손상된 코드는 즉시 교체하십시오.



온도가 4°C ~ 40°C 사이일 때에만 충전하십시오.



환경 보호 차원에서 배터리 팩을 폐기하십시오.

LI-ION



배터리 팩을 소각하지 마십시오.



Li Ion 리튬이온 배터리 팩을 충전하십시오.



충전 시간은 **기술 데이터**를 참조하십시오.



실내 전용.

**포장 내용물**

포장에는 다음 내용물이 들어 있습니다.

- 1 충전식 원형 톱
- 1 24-톱니 날
- 1 육각 키
- 1 립 가이드
- 1 비닐 봉지
- 1 집진 포트

- 1 M4 X 18 너름 나사
- 2 리튬이온 배터리 팩 (L2, M2 모델)
- 1 공구박스
- 1 충전기
- 1 사용 설명서
- 1 분해도

**참고:** 배터리 팩, 충전기 및 공구박스는 N 모델에 포함되지 않습니다.

- 운반 중에 발생할 수 있는 공구, 부품 또는 액세서리의 손상 여부를 확인하십시오.
- 작동 전에 시간을 내어 본 사용 설명서를 읽고 숙지하십시오.

## 설명 (그림 1, 4, 6)



**경고:** 전동 공구 또는 전동 공구의 어떤 부품도 절대 개조하지 마십시오. 제품이 파손되거나 신체 부상을 당할 수도 있습니다.

- a. 방아쇠 스위치 락오프 버튼
- b. 방아쇠 스위치
- c. 배터리 팩
- d. 깊이 조절 레버
- e. 슈
- f. 하부 날 가드 리트랙팅 레버
- g. 하부 날 가드
- h. 날 클램핑 나사
- i. 절단 표시기
- j. 베벨 조정 노브
- k. 스피들 잠금 버튼
- l. 보조 핸들
- m. 배터리 탈착 버튼
- n. 육각 키
- o. 립 가이드 노브
- p. 립 가이드

## 용도

DCS391 충전식 원형 톱은 전문적인 톱질 용도로 설계되었습니다. 습한 환경이나 가연성 액체 또는 가스가 있는 장소에서 사용하지 **마십시오**.

본 헤비듀티 원형 톱은 전문가용 전동 공구입니다. **어린이가 이 공구를 만지지 않도록** 하십시오. 경험이 없는 작업자가 이 공구를 사용할 때는 감독자의 지도가 필요합니다.

- 본 제품은 안전 책임을 맡고 있는 사람이 감독을 하고 있지 않은 한 경험, 지식 또는 기술이 부족하고 신체적, 감각적 또는 정신적 능력이 미약한 사람 (어린이 포함) 이 사용하도록 고안된

것이 아닙니다. 이 제품과 함께 어린이만 혼자 두어서는 안됩니다.

## 전기 안전

전기 모터는 한 가지 전압에만 맞추어 설계되었습니다. 배터리 팩 전압이 명판에 기재된 전압과 일치하는지 항상 확인하십시오. 또한 충전기의 전압이 주전원의 전압과도 일치하는지 확인하십시오.



DEWALT 충전기는 IEC 60335에 따라 이중 절연되어 있습니다. 따라서 접지선이 필요하지 않습니다.

전원 코드가 손상된 경우에는 DEWALT 서비스 센터를 통해 특수 제작된 코드로 교체해야만 합니다.

## 연장 케이블 이용

연장 코드는 가급적 사용하지 마십시오. 사용 중인 전원공급기 정격전원에 맞는 승인된 연장 코드를 사용하십시오. (**기술 데이터** 참조). 최대 도체 크기는 1 mm<sup>2</sup>. 최대 길이는 30 m입니다.

케이블 릴을 사용할 때는 항상 케이블을 완전히 푸십시오.

## 조립 및 조정



**경고:** 조립 및 조정 작업 전에는 항상 배터리 팩을 분리하십시오. 배터리 팩을 끼우거나 분리하기 전에 항상 공구 스위치를 끄십시오.



**경고:** DEWALT 배터리 팩과 충전기만 사용하십시오.

## 배터리 팩 삽입 및 공구에서 배터리 팩 분리 (그림 2)

**참고:** 최상의 결과를 위해 배터리 팩이 완전히 충전되었는지 확인하십시오. 배터리가 완전히 방전되면 경고 없이 표시등이 멈춥니다.

### 배터리 팩을 공구 핸들에 설치하려면

1. 공구 핸들 안쪽의 레일에 배터리 팩 (c) 을 맞춥니다 (그림 2).
2. 공구에 배터리 팩이 견고하게 장착될 때까지 핸들에 밀어 넣고 분리되지 않는지 확인하십시오.

### 공구에서 배터리 팩을 분리하려면

1. 배터리 탈착 버튼 (m) 을 누른 채 공구 핸들에서 배터리 팩을 잡아 당겨 꺼내십시오.
2. 본 사용 설명서의 충전기 섹션에 설명된 대로 배터리 팩을 충전기에 삽입합니다.

### 잔량표시계 배터리 팩 (그림 2)

일부 DEWALT 배터리 팩에는 배터리 팩의 남아 있는 충전 레벨을 표시하는 세 개의 녹색 LED 등으로 구성된 연료계가 포함되어 있습니다.

배터리 잔량표시계를 작동시키려면, 배터리 잔량표시계 버튼 (v) 을 누릅니다. 녹색 LED 표시등 3개가 조합되어 켜짐으로써 충전 잔량 수준을 나타냅니다. 배터리 잔량이 사용 가능한 한계치 미만이면 배터리 잔량표시계가 켜지지 않으며 배터리를 재충전해야 합니다.

**참고:** 연료계는 배터리 팩에 남아 있는 충전 레벨을 나타내는 것일 뿐입니다. 공구의 기능성을 나타내는 것이 아니며 제품 구성품, 온도 및 최종 사용자의 용도에 따라 변경될 수 있습니다.

### 방아쇠 스위치 (그림 1)



**경고:** 이 공구는 ON (켜짐) 위치에서 방아쇠 스위치를 잠그는 공급 기능이 없으므로 다른 방법으로 잠그면 안됩니다.

그림과 같이 버튼을 눌러 방아쇠 스위치 잠금 해제 버튼 (a) 를 풀습니다. 방아쇠 스위치 (b) 를 당겨 모터를 켵니다. 방아쇠 스위치를 풀면 모터가 꺼집니다.

### 절삭 깊이 조정 (그림 1, 3)

1. 깊이 조정 레버 (d) 를 풀니다.
2. 슈 (e) 를 이동해 정확한 절단 깊이를 얻습니다.
3. 깊이 조정 레버 (d) 를 조입니다.
4. 최적의 결과를 위해 톱날이 작업대에서 약 3mm 정도 튀어나오도록 합니다 (그림 3의 삽화 참조).

### 베벨 조정 (그림 4)

베벨 각도는 0°~ 50° 사이에서 조정할 수 있습니다.

1. 베벨 조정 노브 (j) 를 풀니다.
2. 표시점이 눈금의 원하는 각을 가리킬 때까지 톱 슈 (e) 를 기울여 베벨각을 설정합니다.
3. 베벨 조정 노브 (j) 를 조입니다.

### 90° 절삭용 슈 조정 (그림 1, 5)

1. 톱을 0° 베벨로 조정합니다.
2. 레버 (f) 를 사용하여 날 가드를 집어넣고 날 측면에 톱을 푹니다.
3. 베벨 조정 노브 (j) 를 풀니다.
4. 90° 설정을 조정하려면 날과 슈에 맞대어 직각자를 놓습니다.
5. 슈가 적절한 각에서 멈추도록 하려면 눈금 나사 (q) 를 돌립니다.
6. 재료의 조각에서 실제 절삭의 직각도를 확인하여 설정의 정확도를 확인하십시오.

## 립 가이드 설치 및 사용 (그림 6)

세로켜기는 결을 세로로 잘라서 넓은 판자를 좁은 가느다란 조각으로 절단하는 과정입니다. 이러한 종류의 톱질은 핸드 가이드가 더 어려우므로 립 가이드를 사용할 것을 권장합니다.



**경고:** 안전을 위해서 액세서리를 사용하기 전에 사용 설명서를 읽으십시오. 이러한 경고에 주의를 기울이지 않으면 부상을 입거나 톱이 심각하게 손상될 수 있습니다. 이 공구를 정비할 때는 동일한 교체 부품만 사용하십시오.

### 조립

1. 립 가이드 노브 (o) 를 풀니다.
2. 그림 6과 같이 립 가이드 (p) 를 끼웁니다.
3. 립 가이드 노브 (o) 를 단단히 조입니다.

DCS391 원형 톱에는 제공된 립 가이드만 사용하십시오. 이 립 가이드를 다른 톱에 사용하면 반동 및 부상의 위험이 커질 수 있습니다.

절단하기 전에 립 펜스가 공구에 단단히 고정되었는지 확인하십시오.

톱에 립 가이드를 장착한 후 또는 립 너비 설정을 변경하기 위해 가이드를 이동한 후, 톱 작동을 시작해 절단을 하기 전에 하루 가드의 작동을 확인해 립 가이드가 적절한 가드 작동에 영향을 미치지 않는지 확인하십시오.

### 톱날 교체 (그림 7)

1. 날 잠금 버튼 (k) 을 켜고 공구와 함께 제공된 육각 키를 사용하여 날 클램핑 나사 (h) 를 시계 방향으로 돌려 나사를 푸십시오.
2. 레버 (f) 를 사용해 하루 날 가드 (g) 를 집어 넣고 날을 교체합니다. 와서 (r, s) 를 정확한 위치에 다시 설치합니다.
3. 날의 회전 방향을 확인합니다.
4. 와서를 제 위치에 유지하려면 손으로 날 클램핑 나사 (h) 를 끼웁니다. 시계 반대 방향으로 돌립니다.
5. 날이 회전을 멈출 때까지 스펀들을 돌리면서 날 잠금 버튼 (k) 을 누릅니다.
6. 육각 키를 사용해 날 클램핑 나사를 단단히 조입니다.

### 톱날



**경고:** 눈 부상의 위험을 최소화하려면 항상 눈 보호 장구를 사용하십시오. 카바이드는 딱딱하지만 잘 부러집니다. 작업물에 전선이나 못 등의 이물질은

균열이나 깨지는 원인이 될 수 있습니다. 적절한 톱날 가드가 제자리에 있을 때에만 톱을 조작하십시오. 사용하기 전에 적절한 차례로 날을 장착하고 항상 깨끗하고 날카로운 날을 사용하십시오.



**경고:** 본 톱을 사용하여 철금속 (철), 석재, 유리, 석재형 널판자, 시멘트판 또는 타일을 절삭하지 마십시오.

연마 휠 또는 날을 사용하지 마십시오. 무딘 날은 느리고 비효율적인 절삭, 톱 모터의 과부하, 과도한 쪼개짐을 유발하고, 반동의 가능성을 높일 수 있습니다.

날에 관하여 도움이 필요할 경우, 본 사용 설명서 뒷면에 기록되어 있는 현지 서비스 센터로 전화 문의하시기 바랍니다.

### 작동을 하기 전에

- 배터리 팩이 (완전히) 충전되었는지 확인하십시오.
- 가드가 정확하게 장착되었는지 확인하십시오. 톱날 가드는 닫힌 위치에 있어야 합니다.
- 톱날이 날의 화살표 방향으로 회전하는지 확인하십시오.
- 지나치게 마모된 톱날을 사용하지 마십시오.

### 조작



**경고:** 액세서리를 설치 및 제거하기 전에, 조정하기 전에 또는 수리를 할 때는 장치를 끄고 배터리 팩의 공급을 끊으십시오. 공구를 사용하지 않을 때와 공구를 보관할 때는 방아쇠 스위치를 잠그십시오.



**경고:** 항상 적절한 청력 보호 장구를 착용하십시오. 특정 상황 하에서 제품 사용 기간과 제품에서 발생하는 소음은 청력 손상에 영향을 줄 수 있습니다.

### 사용 지침



**경고:**

- 안전 지시 사항과 해당 규정을 항상 준수하십시오.
- 톱으로 자를 재료가 제자리에 장착되어 있는지 확인하십시오.
- 공구에 가벼운 압력만 가하고 톱날에 축압을 가하지 마십시오. 가능할 경우, 톱 슈를 작업대 쪽으로 누르면서 작업하십시오. 이렇게 하면 날의 손상을 방지하고 공구가 핵 움직여 진동하지 않도록 합니다.
- 과부하를 피하십시오.

- 절단을 시작하기 전에 몇 초 동안 날이 자유롭게 돌리십시오.

### 올바른 손의 위치 (그림 8)



**경고:** 심각한 신체 부상의 위험을 줄이려면 항상 그림과 같이 올바르게 손을 위치하십시오.



**경고:** 심각한 신체 부상의 위험을 줄이려면, 항상 급작스러운 반동을 예상하고 확실하게 잡으십시오.

톱을 적절하게 가이드하려면 주 손잡이와 보조 핸들 (I) 로 공구를 잡습니다.

### 전원 켜기 및 끄기 (그림 1)

안전 상의 이유로, 공구의 방아쇠 스위치 (b) 에는 락오프 버튼 (a) 이 장착되어 있습니다.

잠금 해제 버튼을 눌러 공구의 잠금을 해제합니다.

공구를 작동하려면 방아쇠 스위치 (b) 를 누릅니다. 방아쇠 스위치가 잠금 해제 스위치를 해제하는 즉시 자동으로 기기의 의도치 않은 시동을 방지하도록 작동됩니다.

**참고:** 톱날이 작업대 또는 다른 물질에 닿는 경우 공구 스위치를 켜거나 끄지 마십시오.

### 공구 가이드 (그림 1)

- 최적의 결과를 위해 작업대 하단을 침식으로 고정합니다.
- 절단 표시기 (i) 를 사용하여 작업물에 그린 선을 따라갑니다. 절단 표시기는 50° 베벨로 설정되어 있을 때 톱날의 왼쪽과 맞춥니다. 절단 표시기는 0° 베벨로 설정되어 있을 때 톱날의 오른쪽과 맞춥니다.



### 집진 (그림 9)

집진 포트 (u) 는 공구에 제공되어 있습니다.

- 목재를 톱질할 때는 항상 먼지 배출에 관해 적용되는 지시 사항에 따라 설계된 진공 청소기를 사용하십시오. 대부분 진공 청소기의 진공 호스는 집진 장치 주동이에 잘 맞습니다.

#### 집진 포트를 설치하려면 (그림 9)

1. 깊이 조정 레버 (d) 를 완전히 푼다.
2. 슈를 가장 낮은 위치에 놓습니다.
3. 그림과 같이 슈의 브래킷에 맞대어 집진 포트 (u) 를 조정합니다.
4. 집진 포트의 탭을 브래킷의 나사나기 있는 구멍에 맞춥니다.

5. 나사를 끼우고 단단히 조입니다.

### 유지 보수

DEWALT 전동 공구는 최소한의 유지 보수로 장기간에 걸쳐 작업이 가능하도록 설계되어 있습니다. 만족스러운 연속 작동은 적절한 공구 관리와 정기적인 청소로 따라 그 성능이 달라질 수 있습니다.



**경고: 심각한 신체 부상의 위험을 줄이려면 공구를 조정하거나 부착물 또는 액세서리를 제거/설치하기 전에 공구를 끄고 배터리 팩을 분리하십시오.** 공구가 갑자기 작동하여 부상을 당할 수 있습니다.

충전기 및 배터리 팩은 수리할 수 없습니다. 내부에 수리할 수 있는 부품이 없습니다.



### 운할방법

전동 공구는 별도의 운할 작업이 필요하지 않습니다.



### 청소



**경고: 통풍구 속이나 주변에 먼지가 쌓여있는 것이 보이면 가능한 한 자주 건조한 공기를 이용하여 몸체 및 가드에서 먼지를 불어내십시오. 이 절차를 수행할 때에는 승인된 눈 보호 장구 및 승인된 방진 마스크를 착용하십시오.**

### 하부 가드

하부 가드는 항상 돌아야 하고 완전히 열린 위치에서 완전히 닫힌 위치까지 자유롭게 닫혀야 합니다. 항상 가드를 완전히 열거나 닫히도록 하여 절단을 하기 전에 정확한 작동을 점검하십시오. 가드가 천천히 닫히거나 완전히 닫히지 않는 경우, 청소 또는 정비가 필요할 것입니다. 정확하게 작동될 때까지 톱을 사용하지 마십시오. 가드를 청소하려면, 드라이어 또는 부드러운 브러시를 사용하여 가드 경로 및 가드 스프링 주변에서 쌓여 있는 모든 톱밥이나 잔해를 제거하십시오. 이렇게 해도 문제가 해결되지 않으면, 공인 서비스 센터에서 정비를 받아야 합니다.



**경고: 공구의 금속 이외 부품을 청소할 때는 용제 등의 강력한 화학약품을 절대 사용하지 마십시오. 그렇지 않으면 이러한 부분에 사용된 재료가 약해질 수 있습니다. 헹굼에 물과 순한 비누를 적셔 닦아주십시오. 공구 내부에 액체를 넣거나 공구 부품을 액체에 담그는 행동은 절대 금물입니다.**

### 충전기 청소 지침



**경고: 감전 위험. 청소하려면 먼저 충전기를 AC 콘센트에서 분리하십시오. 헹굼이나 부드러운 금속 이외 브러시로 충전기 외관 부분에 묻은 먼지 및 기름을 제거할 수 있습니다. 물이나 세척제를 사용하지 마십시오.**

### 선택 액세서리



**경고: DEWALT 에서 제공되지 않은 액세서리는 이 제품에 테스트되지 않았으므로, 그러한 액세서리를 이 공구와 함께 사용하면 위험할 수 있습니다. 신체 부상의 위험을 줄이려면 본 제품에 DEWALT 권장 액세서리만 사용해야 합니다.**

이 톱에는 급수 부가 장치를 사용하지 마십시오.

사용하기 전에 카바이드 날을 눈으로 점검하십시오. 손상된 경우 교체하십시오.

해당 액세서리에 대한 자세한 정보는 판매 대리점으로 문의하십시오.

### 환경 보호



분리 수거. 본 제품을 일반 가정용 쓰레기로 처리하면 안됩니다.

DEWALT 제품을 교체해야 하거나 더 이상 쓸모가 없어졌다고 판단될 때는 본 제품을 가정용 쓰레기와 함께 처리하지 마십시오. 이 제품은 분리 수거하십시오.



사용하던 제품과 포장을 분리 수거하면 자원을 재활용 및 재사용할 수 있습니다. 재활용 자원을 이용하면 환경 오염이 방지되고 고철 자원에 대한 수요를 줄일 수 있습니다.

지역에 따라 가정용 가전제품을 분리 수거하는 규정이 마련되어 있거나 새로운 제품을 구입할 때 판매점에서 폐기 방법을 알려줄 수 있습니다.

DEWALT는 사용이 끝난 DEWALT 제품을 수집하여 재활용하기 위한 시설을 운영하고 있습니다. 이 서비스를 활용하려면 당사가 폐제품 수거를 위임한 공인 수리 대리점에 제품을 반환해 주십시오.

본 사용 설명서에 기재된 연락처로 가까운 DEWALT 영업소에 연락하면 가까운 공인 수리 대리점 위치를 확인할 수 있습니다. 또는 다음 웹 사이트를 방문하여 DEWALT 수리 지정점 목록과 A/S 및 연락처 등 자세한 정보를 찾아볼 수 있습니다 ([www.2helpU.com](http://www.2helpU.com)).





## 충전용 배터리 팩

이전에 쉽게 수행했던 작업에 대해 충분한 힘을 발휘하지 못하는 배터리 팩은 재충전해야 합니다. 배터리 수명이 다하면 환경 보호 차원에서 배터리 팩을 폐기하십시오.

- 배터리 팩을 완전히 사용하고 난 후 공구에서 분리하십시오.
- 리튬이온 셀은 재활용할 수 있습니다. 이 전지를 판매점이나 지역 재활용 센터로 가져가십시오. 수집된 배터리 팩은 재활용되거나 적절히 폐기됩니다.





