DEWALT®

XR LI-ION

WWW.DEWALT.COM

DCD710

English (original)	4
中文 (简体)	14
中文 (繁體)	26
한글판	36
ภาษาไทย	49

Figure 1

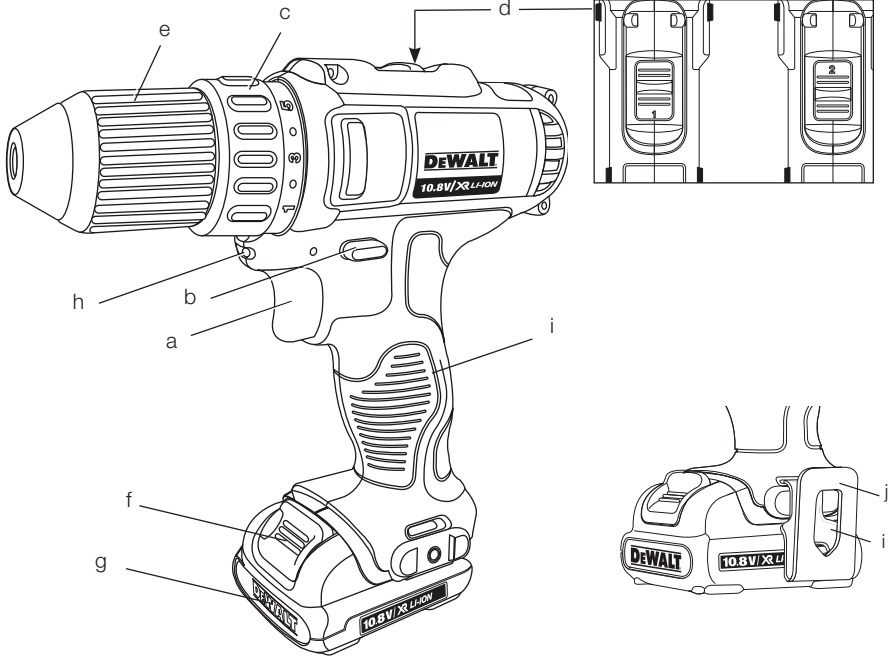

Figure 2

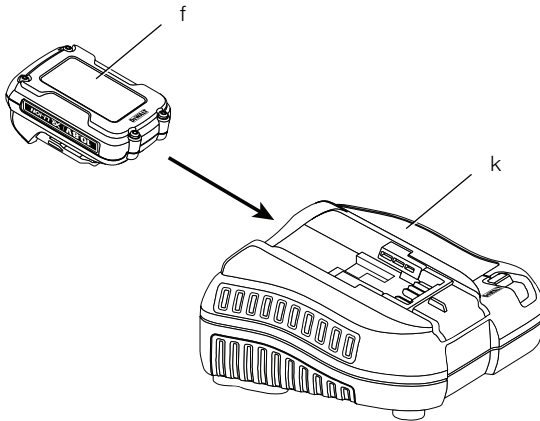

Figure 3

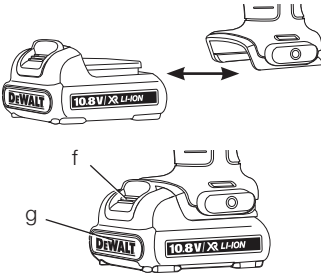

Figure 4

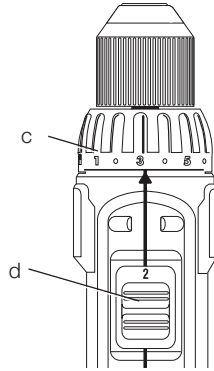

Figure 5

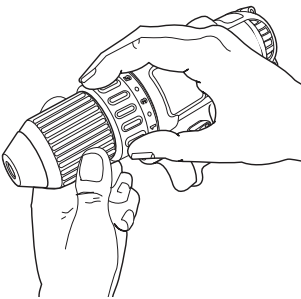

Figure 6

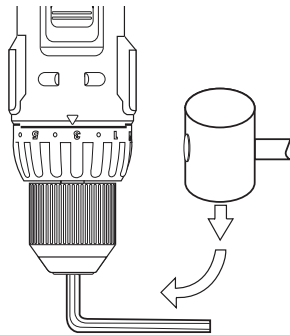

Figure 7

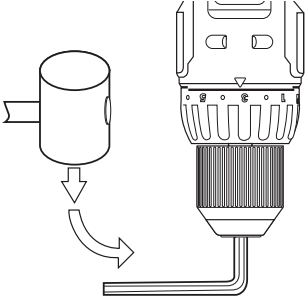
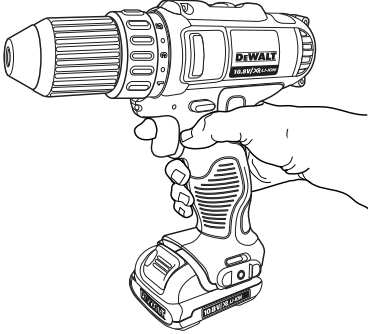

Figure 8



10.8 V CORDLESS ADJUSTABLE CLUTCH DRILL/ DRIVER DCD710

Congratulations!

You have chosen a DEWALT tool. Years of experience, thorough product development and innovation make DEWALT one of the most reliable partners for professional power tool users.

Technical Data

			DCD710
Voltage	V		10.8
Type			4
Battery Type			Li-Ion
No-load speed:			
1st gear	min ⁻¹		0-400
2nd gear	min ⁻¹		0-1500
Max, torque	Nm		24
Power Output (MWO)	W		180
Chuck capacity	mm		10
Maximum drilling capacity:			
Wood	mm		20
Metal	mm		10
Weight (without battery pack)	kg		0.91

Battery pack		DCB125	DCB127
Battery type		Li-Ion	Li-Ion
Voltage	V _{DC}	10.8	10.8
Capacity	Ah	1.3	2.0
Weight	kg	0.2	0.2

Charger		DCB112	
Mains voltage	V _{AC}	220-240 V	
Battery type		Li-Ion	
Approximate charging time of battery packs	min	40 (1.3 Ah)	60 (2.0 Ah)
Weight	kg	0.36	

Charger		DCB107	
Mains voltage	V _{AC}	220 -240V	
Battery type		Li-Ion	
Approximate charging time of battery packs	min	60 (1.3 Ah)	90 (2.0 Ah)
Weight	kg	0.29	

Charger		DCB105	
Mains voltage	V _{AC}	220-240 V	
Battery type		Li-Ion	
Approximate charging time of battery packs	min	25 (1.3 Ah)	40 (2.0 Ah)
Weight	kg	0.49	

Definitions: Safety Guidelines

The definitions below describe the level of severity for each signal word. Please read the manual and pay attention to these symbols.



DANGER: Indicates an imminently hazardous situation which, if not avoided, **will result in death or serious injury.**



WARNING: Indicates a potentially hazardous situation which, if not avoided, **could result in death or serious injury.**



CAUTION: Indicates a potentially hazardous situation which, if not avoided, **may result in minor or moderate injury.**

NOTICE: Indicates a practice **not related to personal injury** which, if not avoided, **may result in property damage.**



Denotes risk of electric shock.



Denotes risk of fire.



WARNING: To reduce the risk of injury, read the instruction manual.

General Power Tool Safety Warnings



WARNING! Read all safety warnings and all instructions. Failure to follow the warnings and instructions may result in electric shock, fire and/or serious injury.

SAVE ALL WARNINGS AND INSTRUCTIONS FOR FUTURE REFERENCE

The term “power tool” in the warnings refers to your mains-operated (corded) power tool or battery-operated (cordless) power tool.

1) WORK AREA SAFETY

- a) **Keep work area clean and well lit.**
Cluttered or dark areas invite accidents.
- b) **Do not operate power tools in explosive atmospheres, such as in the presence of flammable liquids, gases or dust.** *Power tools create sparks which may ignite the dust or fumes.*
- c) **Keep children and bystanders away while operating a power tool.** *Distractions can cause you to lose control.*

2) ELECTRICAL SAFETY

- a) **Power tool plugs must match the outlet. Never modify the plug in any way. Do not use any adapter plugs with earthed (grounded) power tools.** *Unmodified plugs and matching outlets will reduce risk of electric shock.*
- b) **Avoid body contact with earthed or grounded surfaces such as pipes, radiators, ranges and refrigerators.** *There is an increased risk of electric shock if your body is earthed or grounded.*
- c) **Do not expose power tools to rain or wet conditions.** *Water entering a power tool will increase the risk of electric shock.*
- d) **Do not abuse the cord. Never use the cord for carrying, pulling or unplugging the power tool. Keep cord away from heat, oil, sharp edges or moving parts.** *Damaged or entangled cords increase the risk of electric shock.*
- e) **When operating a power tool outdoors, use an extension cord suitable for outdoor use.** *Use of a cord suitable for outdoor use reduces the risk of electric shock.*
- f) **If operating a power tool in a damp location is unavoidable, use a residual current device (RCD) protected supply.** *Use of an RCD reduces the risk of electric shock.*

3) PERSONAL SAFETY

- a) **Stay alert, watch what you are doing and use common sense when operating a power tool. Do not use a power tool while you are tired or under the influence of drugs, alcohol or medication.** *A moment of inattention while operating power tools may result in serious personal injury.*

- b) **Use personal protective equipment. Always wear eye protection.** *Protective equipment such as dust mask, non-skid safety shoes, hard hat, or hearing protection used for appropriate conditions will reduce personal injuries.*
- c) **Prevent unintentional starting. Ensure the switch is in the off position before connecting to power source and/or battery pack, picking up or carrying the tool.** *Carrying power tools with your finger on the switch or energising power tools that have the switch on invites accidents.*
- d) **Remove any adjusting key or wrench before turning the power tool on.** *A wrench or a key left attached to a rotating part of the power tool may result in personal injury.*
- e) **Do not overreach. Keep proper footing and balance at all times.** *This enables better control of the power tool in unexpected situations.*
- f) **Dress properly. Do not wear loose clothing or jewellery. Keep your hair, clothing and gloves away from moving parts.** *Loose clothes, jewellery or long hair can be caught in moving parts.*
- g) **If devices are provided for the connection of dust extraction and collection facilities, ensure these are connected and properly used.** *Use of dust collection can reduce dust-related hazards.*

4) POWER TOOL USE AND CARE

- a) **Do not force the power tool. Use the correct power tool for your application.** *The correct power tool will do the job better and safer at the rate for which it was designed.*
- b) **Do not use the power tool if the switch does not turn it on and off.** *Any power tool that cannot be controlled with the switch is dangerous and must be repaired.*
- c) **Disconnect the plug from the power source and/or the battery pack from the power tool before making any adjustments, changing accessories, or storing power tools.** *Such preventive safety measures reduce the risk of starting the power tool accidentally.*
- d) **Store idle power tools out of the reach of children and do not allow persons unfamiliar with the power tool or these instructions to operate the power tool.** *Power tools are dangerous in the hands of untrained users.*

- e) **Maintain power tools. Check for misalignment or binding of moving parts, breakage of parts and any other condition that may affect the power tool's operation. If damaged, have the power tool repaired before use.** Many accidents are caused by poorly maintained power tools.
- f) **Keep cutting tools sharp and clean.** Properly maintained cutting tools with sharp cutting edges are less likely to bind and are easier to control.
- g) **Use the power tool, accessories and tool bits etc., in accordance with these instructions taking into account the working conditions and the work to be performed.** Use of the power tool for operations different from those intended could result in a hazardous situation.

5) BATTERY TOOL USE AND CARE

- a) **Recharge only with the charger specified by the manufacturer.** A charger that is suitable for one type of battery pack may create a risk of fire when used with another battery pack.
- b) **Use power tools only with specifically designated battery packs.** Use of any other battery packs may create a risk of injury and fire.
- c) **When battery pack is not in use, keep it away from other metal objects like paper clips, coins, keys, nails, screws or other small metal objects that can make a connection from one terminal to another.** Shorting the battery terminals together may cause burns or a fire.
- d) **Under abusive conditions, liquid may be ejected from the battery, avoid contact. If contact accidentally occurs, flush with water. If liquid contacts eyes, additionally seek medical help.** Liquid ejected from the battery may cause irritation or burns.

6) SERVICE

- a) **Have your power tool serviced by a qualified repair person using only identical replacement parts.** This will ensure that the safety of the power tool is maintained.

Additional Specific Safety Rules for Drill/Drivers

- **Hold power tool by insulated gripping surfaces when performing an operation where the fastener may contact hidden wiring.** Fasteners contacting a "live" wire may make exposed metal parts of the power tool "live" and could give the operator an electric shock.

Residual Risks

In spite of the application of the relevant safety regulations and the implementation of safety devices, certain residual risks cannot be avoided. These are:

- Impairment of hearing.
- Risk of personal injury due flying particles.
- Risk of burns due to accessories becoming hot during operation.
- Risk of personal injury due to prolonged use.

Markings on Tool

The following pictograms are shown on the tool:



Read instruction manual before use.

DATE CODE POSITION

The Date Code, which also includes the year of manufacture, is printed into the housing surface that forms the mounting joint between tool and battery.

Example:

2014 XX XX

Year of Manufacture

Important Safety Instructions for All Battery Chargers

SAVE THESE INSTRUCTIONS: This manual contains important safety and operating instructions for the DCB105, DCB107 and DCB112 battery chargers.

- **Before using charger, read all instructions and cautionary markings on charger, battery pack, and product using battery pack.**



WARNING: Shock hazard. Do not allow any liquid to get inside charger. Electric shock may result.



CAUTION: Burn hazard. To reduce the risk of injury, charge only DEWALT rechargeable batteries. Other types of batteries may burst causing personal injury and damage.



CAUTION: Children should be supervised to ensure that they do not play with the appliance.

NOTICE: Under certain conditions, with the charger plugged in to the power supply, the charger can be shorted by foreign material. Foreign materials of a conductive nature such as, but not limited to, grinding dust, metal chips, steel wool, aluminum foil, or any buildup of metallic particles should be kept away from charger cavities. Always unplug the charger from the power supply when there is no battery pack in the cavity. Unplug charger before attempting to clean.

- **DO NOT attempt to charge the battery pack with any chargers other than the ones in this manual.** The charger and battery pack are specifically designed to work together.
- **These chargers are not intended for any uses other than charging DEWALT rechargeable batteries.** Any other uses may result in risk of fire, electric shock or electrocution.
- **Do not expose charger to rain or snow.**
- **Pull by plug rather than cord when disconnecting charger.** This will reduce risk of damage to electric plug and cord.
- **Make sure that cord is located so that it will not be stepped on, tripped over, or otherwise subjected to damage or stress.**
- **Do not use an extension cord unless it is absolutely necessary.** Use of improper extension cord could result in risk of fire, electric shock, or electrocution.
- **Do not place any object on top of charger or place the charger on a soft surface that might block the ventilation slots and result in excessive internal heat.** Place the charger in a position away from any heat source. The charger is ventilated through slots in the top and the bottom of the housing.
- **Do not operate charger with damaged cord or plug — have them replaced immediately.**
- **Do not operate charger if it has received a sharp blow, been dropped, or otherwise damaged in any way.** Take it to an authorised service centre.
- **Do not disassemble charger; take it to an authorised service centre when service or repair is required.** Incorrect reassembly may result in a risk of electric shock, electrocution or fire.

- *In case of damaged power supply cord the supply cord must be replaced immediately by the manufacturer, its service agent or similar qualified person to prevent any hazard.*
- **Disconnect the charger from the outlet before attempting any cleaning. This will reduce the risk of electric shock.** Removing the battery pack will not reduce this risk.
- **NEVER attempt to connect 2 chargers together.**
- **The charger is designed to operate on standard 220-240V household electrical power. Do not attempt to use it on any other voltage.** This does not apply to the vehicular charger.

SAVE THESE INSTRUCTIONS

Chargers

The DCB105, DCB107 and DCB112 chargers accept 10.8 V Li-Ion batteries.

These chargers require no adjustment and are designed to be as easy as possible to operate.

Charging Procedure (fig. 2)

1. Plug the charger (i) into an appropriate outlet before inserting battery pack.
2. Insert the battery pack(g) into the charger. The red (charging) light will blink continuously indicating that the charging process has started.
3. The completion of charge will be indicated by the red light remaining ON continuously. The pack is fully charged and may be used at this time or left in the charger.

NOTE: To ensure maximum performance and life of Li-Ion batteries, charge the battery pack fully before first use.

Charging Process

Refer the table below for the state of charge of the battery pack.

State of charge - DCB105	
charging	— — — —
fully charged	—————
hot/cold pack delay	— — — —
replace battery pack	●●●●●●●●
State of charge - DCB107 and DCB112	
charging	— — — — —
fully charged	—————
hot/cold pack delay	— — — —————

Hot/Cold Pack Delay

DCB105

When the charger detects a battery that is too hot or too cold, it automatically starts a Hot/Cold Pack Delay, suspending charging until the battery has reached an appropriate temperature. The charger then automatically switches to the pack charging mode. This feature ensures maximum battery life.

DCB107 AND DCB112

When the charger detects a battery that is hot, it automatically delays charging until the battery has cooled.

When the charger detects a battery that is cold, it automatically delays charging until the battery has warmed.

The red light will continue to blink, but a yellow indicator light will be illuminated during this operation. Once the battery has cooled, the yellow light will turn off and the charger will resume the charging procedure.

XR Li-Ion tools are designed with an Electronic Protection System that will protect the battery against overloading, overheating or deep discharge.

The tool will automatically turn off if the Electronic Protection System engages. If this occurs, place the Li-Ion battery on the charger until it is fully charged.

LI-ION BATTERY PACKS ONLY

Li-Ion batteries are designed with an Electronic Protection System that will protect the battery against overloading, overheating or deep discharge.

The tool will automatically turn off if the Electronic Protection System engages. If this occurs, place the Li-Ion battery on the charger until it is fully charged.

Important Safety Instructions for All Battery Packs

When ordering replacement battery packs, be sure to include catalog number and voltage.

The battery pack is not fully charged out of the carton. Before using the battery pack and charger, read the safety instructions below. Then follow charging procedures outlined.

READ ALL INSTRUCTIONS

- **Do not charge or use battery in explosive atmospheres, such as in the presence of flammable liquids, gases or dust.** Inserting or removing the battery from the charger may ignite the dust or fumes.
- **Never force battery pack into charger. Do not modify battery pack in any way to fit into a non-compatible charger as battery pack may rupture causing serious personal injury.**
- Charge the battery packs only in DEWALT chargers.
- **DO NOT splash or immerse in water or other liquids.**
- **Do not store or use the tool and battery pack in locations where the temperature may reach or exceed 40° C (105° F) (such as outside sheds or metal buildings in summer).**



WARNING: Never attempt to open the battery pack for any reason. If battery pack case is cracked or damaged, do not insert into charger. Do not crush, drop or damage battery pack. Do not use a battery pack or charger that has received a sharp blow, been dropped, run over or damaged in any way (i.e., pierced with a nail, hit with a hammer, stepped on). Electric shock or electrocution may result. Damaged battery packs should be returned to service centre for recycling.



CAUTION: When not in use, place tool on its side on a stable surface where it will not cause a tripping or falling hazard. Some tools with large battery packs will stand upright on the battery pack but may be easily knocked over.

SPECIFIC SAFETY INSTRUCTIONS FOR LITHIUM ION (Li-Ion)

- **Do not incinerate the battery pack even if it is severely damaged or is completely worn out.** The battery pack can explode in a fire.

Toxic fumes and materials are created when

lithium ion battery packs are burned.

- **If battery contents come into contact with the skin, immediately wash area with mild soap and water.** If battery liquid gets into the eye, rinse water over the open eye for 15 minutes or until irritation ceases. If medical attention is needed, the battery electrolyte is composed of a mixture of liquid organic carbonates and lithium salts.
- **Contents of opened battery cells may cause respiratory irritation.** Provide fresh air. If symptoms persists, seek medical attention.



WARNING: Burn hazard. Battery liquid may be flammable if exposed to spark or flame.

Battery Pack

BATTERY TYPE

The DCD710 operates on a 10.8 volt battery pack.

Storage Recommendations

1. The best storage place is one that is cool and dry away from direct sunlight and excess heat or cold. For optimum battery performance and life, store battery packs at room temperature when not in use.
2. For long storage, it is recommended to store a fully charged battery pack in a cool, dry place out of the charger for optimal results.

NOTE: Battery packs should not be stored completely depleted of charge. The battery pack will need to be recharged before use.

Labels on Charger and Battery Pack

In addition to the pictographs used in this manual, the labels on the charger and the battery pack show the following pictographs:



Read instruction manual before use.



Battery charging.



Battery charged.



Battery defective.



Hot/cold pack delay.



Do not probe with conductive objects.



Do not charge damaged battery packs.



Use only with DEWALT battery packs, others may burst, causing personal injury and damage.



Do not expose to water.



Have defective cords replaced immediately.



Charge only between 4° C and 40° C.



Discard the battery pack with due care for the environment.

LI-ION



Do not incinerate the battery pack.



See technical data for charging time.



Only for indoor use.

Package Contents

The package contains:

- 1 Drill/driver
- 1 Charger
- 2 Batteries
- 1 Screwdriver bit
- 1 Instruction manual
- 1 Belt hook
- 1 Belt hook screw
- 1 kitbox (D2 model)

NOTE: Battery packs and chargers are not included with N-models.

- Check for damage to the tool, parts or accessories which may have occurred during transport.
- Take the time to thoroughly read and understand this manual prior to operation.

Description (fig. 1)



WARNING: Never modify the power tool or any part of it. Damage or personal injury could result.

- a. Variable speed trigger switch
- b. Forward/reverse button
- c. Torque adjustment collar
- d. Gear shifter
- e. Keyless chuck
- f. Battery release button
- g. Battery pack
- h. Worklight
- i. Belt hook screw
- j. Belt hook

INTENDED USE

This drill/driver is designed for light fastening and drilling applications.

DO NOT use under wet conditions or in presence of flammable liquids or gases.

This drill/driver is a professional power tool.

DO NOT let children come into contact with the tool. Supervision is required when inexperienced operators use this tool.

- This product is not intended for use by persons (including children) suffering from diminished physical, sensory or mental abilities, or for lack of experience and/or for want of knowledge or skills unless they are supervised by a person responsible for their safety. Children should never be left alone to play with this product.

Belt Hook (Optional Accessory)



WARNING: To reduce the risk of serious personal injury, place the forward/reverse button in the lock-off position or turn tool off and disconnect battery pack before making any adjustments or removing/installing attachments or accessories.



WARNING: To reduce the risk of serious personal injury, DO NOT suspend tool overhead or suspend objects from the belt hook. ONLY hang tool's belt hook from a work belt.



WARNING: To reduce the risk of serious personal injury, ensure the screw holding the belt hook is secure.

IMPORTANT: When attaching or replacing the belt hook, use only the screw (I) that is provided. Be sure to securely tighten screw.

The belt hook (J) can be attached to either side of the tool using only the screw (I) provided, to accommodate left- or right- handed users. If the hook is not desired at all, it can be removed from the tool.

To move belt hook, remove the screw (I) that holds the belt hook in place then reassemble on the opposite side. Be sure to securely tighten screw.

Electrical Safety

The electric motor has been designed for one voltage only. Always check that the battery pack voltage corresponds to the voltage on the rating plate. Also make sure that the voltage of your charger corresponds to that of your mains.



Your DEWALT charger is double insulated in accordance with IEC 60335; therefore no earth wire is required.

If the supply cord is damaged, it must be replaced by a specially prepared cord available through the DEWALT service organisation.

Using an Extension Cable

An extension cord should not be used unless absolutely necessary. Use an approved extension cable suitable for the power input of your charger (see technical data). The minimum conductor size is 1 mm²; the maximum length is 30 m.

When using a cable reel, always unwind the cable completely.

ASSEMBLY AND ADJUSTMENTS



WARNING: Prior to assembly and adjustment, always remove the battery pack. Always switch off the tool before inserting or removing the battery pack.



WARNING: Use only DEWALT battery packs and chargers.

Inserting and Removing the Battery Pack from the Tool (fig. 3)



WARNING: To reduce the risk of serious personal injury, place the forward/reverse button in the lock-off position or turn tool off and disconnect battery pack before making any adjustments or removing/installing attachments or accessories.

NOTE: Make sure your battery pack (g) is fully charged.

TO INSTALL THE BATTERY PACK INTO THE TOOL HANDLE

1. Align the battery pack with the rails inside the handle.
2. Slide it firmly into place until you hear the lock snap into place.

TO REMOVE THE BATTERY PACK FROM THE TOOL

1. Press the release button (f) and firmly pull the battery pack out of the tool handle.
2. Insert battery pack into the charger as described in the charger section of this manual.

OPERATION

Instructions for Use



WARNING: Always observe the safety instructions and applicable regulations.



WARNING: To reduce the risk of serious personal injury, place the forward/reverse button in the lock-off position or turn tool off and disconnect battery pack before making any adjustments or removing/installing attachments or accessories.

Proper Hand Position (fig. 1, 8)



WARNING: To reduce the risk of serious personal injury, **ALWAYS** use proper hand position as shown.



WARNING: To reduce the risk of serious personal injury, **ALWAYS** hold securely in anticipation of a sudden reaction.

Proper hand position requires one hand on the main handle (l).

Variable Speed Trigger Switch (fig. 1)

To turn the tool on, squeeze the trigger switch (A). To turn the tool off, release the trigger switch. Your tool is equipped with a brake. The chuck will stop when the trigger switch is fully released.

The variable speed switch enables you to select the best speed for a particular application. The further you squeeze the trigger, the faster the tool will operate. For maximum tool life, use variable speed only for starting holes or fasteners

NOTE: Continuous use in variable speed range is not recommended. It may damage the switch and should be avoided.

Forward/Reverse Control Button (fig. 1)

A forward/reverse control button (b) determines the direction of the tool and also serves as a lock-off button.

To select forward rotation, release the trigger switch and depress the forward/reverse control button on the right side of the tool.

To select reverse, depress the forward/reverse control button on the left side of the tool. The center position of the control button locks the tool in the off position. When changing the position of the control button, be sure the trigger is released.

NOTE: The first time the tool is run after changing the direction of rotation, you may hear a click on start up. This is normal and does not indicate a problem.

Worklight (Fig. 1)

There is a worklight (h) located under the torque adjustment collar (c). The worklight will be activated when the trigger switch is squeezed.

NOTE: The worklight is for lighting the immediate work surface and is not intended to be used as a flashlight.

Torque Adjustment Collar (fig. 1)

The torque adjustment collar (c) is clearly marked with numbers and a drill bit symbol. The collar should be rotated until the desired setting is located at the top of the tool. Locators are provided in the collar to eliminate the guess work when selecting fastening torque. The higher the number on the collar, the higher the torque and the larger the fastener which can be driven. To lock the clutch for drilling operations, move to the drill bit position.

NOTE: When using the drill/driver for drilling holes, be sure that the torque adjusting collar is set so the figure of the drill is aligned with the center line on the top of the tool. Failure to do this will allow the clutch to slip while attempting to drill.

Dual Range Gearing (Fig. 1, 4)

The dual range feature of your driver/drill allows you to shift gears for greater versatility.

To select the low speed, high torque setting, turn the tool off and permit to stop. Slide the gear shifter (d) forward (towards the chuck). To select the high speed, low torque setting, turn the tool off and permit to stop. Slide the gear shifter back (away from chuck).

NOTE: Do not change gears when the tool is running. If you are having trouble changing gears, make sure that the dual range gear shifter is either completely pushed forward or completely pushed back.

Keyless Single Sleeve Chuck (Fig. 5)

Your tool features a keyless chuck with one rotating sleeve for one-handed operation of the chuck. To insert a drill bit or other accessory, follow these steps.

1. Lock the trigger in the OFF position as previously described.
2. Grasp the black sleeve of the chuck with one hand and use the other hand to secure the tool. Rotate the sleeve counterclockwise far enough to accept the desired accessory.
3. Insert the accessory about 19 mm (3/4") into the chuck and tighten securely by rotating the chuck sleeve clockwise with one hand while holding the tool with the other. Your tool is equipped with an automatic spindle lock mechanism. This allows you to open and close the chuck with one hand.

To release the accessory, repeat step 2 above.



WARNING: Do not attempt to tighten drill bits (or any other accessory) by gripping the front part of the chuck and turning the tool on. Damage to the chuck and personal injury may result. Always lock off trigger switch when changing accessories.

Be sure to tighten chuck with one hand on the chuck sleeve and one hand holding the tool for maximum tightness.

CHUCK REMOVAL (FIG. 6)

Turn the adjustment collar to the “drill” position and gear shifter to position 1 (low speed). Tighten the chuck around the shorter end of a hex key (not supplied) of 6.35 mm (1/4") or greater size. Using a wooden mallet or similar object, strike the longer end in the clockwise direction, as shown. This will loosen the screw inside the chuck.

Open chuck jaws fully, insert screwdriver (or Torx tool if required) into front of chuck between jaws to engage screw head. Remove screw by turning clockwise (left-hand-thread). Place hex key in chuck and tighten, as shown in Figure 6. Using a wooden mallet or similar object, strike key sharply in the counterclockwise direction. This will loosen the chuck so that it can be unscrewed by hand.

CHUCK INSTALLATION (FIG. 7)

Screw the chuck on by hand as far as it will go and insert screw (Left-hand thread). Tighten screw securely. Tighten the chuck around the shorter end of a 6.35 mm (1/4") or larger hex key (not supplied) strike the longer end in the clockwise direction with a wooden mallet, as shown. Tighten the screw once again by turning in a counterclockwise direction.

Drill Operation



WARNING: To reduce the risk of serious personal injury, turn tool off and disconnect tool from power source before making any adjustments or removing/installing attachments or accessories.



WARNING: To reduce the risk of personal injury, ALWAYS ensure workpiece is anchored or clamped firmly. If drilling thin material, use a wood “back-up” block to prevent damage to the material.

Turn the collar to the drill bit symbol for drilling. Select the desired speed/torque range using the gear shifter to match the speed and torque to the planned operation.

1. Use sharp drill bits only. For WOOD, use twist drill bits, spade bits, or hole saws. For METAL, use high-speed steel (HSS) twist drill bits or hole saws.
2. Always apply pressure in a straight line with the bit. Use enough pressure to keep drill biting, but do not push hard enough to stall the motor or deflect the bit.

3. Hold tool firmly with both hands to control the twisting action of the drill.



WARNING: The drill may stall if overloaded causing a sudden twist. Always expect the stall. Grip the drill firmly with both hands to control the twisting action and avoid injury.

4. If drill stalls, it is usually because it is being overloaded or improperly used. release trigger immediately, remove drill bit from work, and determine cause of stalling. do not click trigger on and off in an attempt to start a stalled drill — this can damage the drill.
5. To minimize stalling or breaking through the material, reduce pressure on drill and ease the bit through the last fractional part of the hole.
6. Keep the motor running when pulling the bit back out of a drilled hole. This will help prevent jamming.
7. With variable speed drills there is no need to center punch the point to be drilled. Use a slow speed to start the hole and accelerate by squeezing the trigger harder when the hole is deep enough to drill without the bit skipping out.

Operation as a Screwdriver

Select the desired speed/torque range using the dual range gear shifter on the top of tool to match the speed and torque to the planned operation.

Insert the desired fastener accessory into the chuck as you would any drill bit. Make a few practice runs in scrap or unseen areas to determine the proper position of the clutch collar.

MAXIMUM RECOMMENDED CAPACITIES

	Low Range- 1	High Range- 2
BITS, METAL DRILLING	6.35 mm (1/4")	3.18 mm (1/8")
WOOD, FLAT BORING	19.05 mm (3/4")	12.7 mm (1/2")
HOLE SAWS	19.05 mm (3/4")	15.88 mm (5/8")

MAINTENANCE

Your DEWALT power tool has been designed to operate over a long period of time with a minimum of maintenance. Continuous satisfactory operation depends upon proper tool care and regular cleaning.



WARNING: To reduce the risk of serious personal injury, place the forward/reverse button in the lock-off position or turn tool off and disconnect battery pack before making any adjustments or removing/installing attachments or accessories.

The charger and battery pack are not serviceable. There are no serviceable parts inside.



Lubrication

Your power tool requires no additional lubrication.



Cleaning



WARNING: Blow dirt and dust out of the main housing with dry air as often as dirt is seen collecting in and around the air vents. Wear approved eye protection and approved dust mask when performing this procedure.



WARNING: Never use solvents or other harsh chemicals for cleaning the non-metallic parts of the tool. These chemicals may weaken the materials used in these parts. Use a cloth dampened only with water and mild soap. Never let any liquid get inside the tool; never immerse any part of the tool into a liquid.

CHARGER CLEANING INSTRUCTIONS



WARNING: Shock hazard. Disconnect the charger from the AC outlet before cleaning. Dirt and grease may be removed from the exterior of the charger using a cloth or soft non-metallic brush. Do not use water or any cleaning solutions.

Optional Accessories



WARNING: Since accessories, other than those offered by DEWALT, have not been tested with this product, use of such accessories with this tool could be hazardous. To reduce the risk of injury, only DEWALT, recommended accessories should be used with this product.

Consult your dealer for further information on the appropriate accessories.

Protecting the Environment



Separate collection. This product must not be disposed of with normal household waste.

Should you find one day that your DEWALT product needs replacement, or if it is of no further use to you, do not dispose of it with household waste. Make this product available for separate collection.



Separate collection of used products and packaging allows materials to be recycled and used again. Re-use of recycled materials helps prevent environmental pollution and reduces the demand for raw materials.

Local regulations may provide for separate collection of electrical products from the household, at municipal waste sites or by the retailer when you purchase a new product.

DEWALT provides a facility for the collection and recycling of DEWALT products once they have reached the end of their working life. To take advantage of this service please return your product to any authorised repair agent who will collect them on our behalf.

You can check the location of your nearest authorised repair agent by contacting your local DEWALT office at the address indicated in this manual. Alternatively, a list of authorised DEWALT repair agents and full details of our after-sales service and contacts are available on the Internet at: www.2helpU.com.



Rechargeable Battery Pack

This long life battery pack must be recharged when it fails to produce sufficient power on jobs which were easily done before. At the end of its technical life, discard it with due care for our environment:

- Run the battery pack down completely, then remove it from the tool.
- Li-Ion cells are recyclable. Take them to your dealer or a local recycling station. The collected battery packs will be recycled or disposed of properly.

10.8伏特DCD710型可调离合器无绳电钻/起子机

祝贺您!

您已选择了得伟工具。凭借多年的经验和在产品开发与创新方面的不断努力，得伟已经成为专业电动工具用户的最可靠伙伴之一。

技术数据

		DCD710
电压	伏特	10.8
类型		4
电池类型		锂离子
空载速度		
1档	转/分	0-400
2档	转/分	0-1500
最大扭矩	牛米	24
功率输出 (MWO)	瓦	180
夹头尺寸	毫米	10
最大钻孔能力		
木材	毫米	20
钢材	毫米	10
重量 (不含电池组)	千克	0.91

电池组		DCB125	DCB127
电池类型		锂离子	锂离子
电压	伏特	10.8	10.8
容量	安时	1.3	2.0
重量	千克	0.2	0.2

充电器		DCB112	DCB107	DCB105
电源电压	伏特	220	220	220
电池类型		锂离子	锂离子	锂离子
大约充电时间	分钟	40 60 (1.3安时 (2.0安时 电池组) 电池组)	60 90 (1.3安时 (2.0安时 电池组) 电池组)	25 40 (1.3安时 (2.0安时 电池组) 电池组)
重量	千克	0.36	0.29	0.49

定义：安全准则

下列定义解释了各标志术语的严重程度。请仔细阅读本手册并注意这些标志。



危险：表示紧急的危险情形，如不加以阻止，将导致死亡或严重伤害。



警告：表示潜在的危险情形，如不加以阻止，可能导致死亡或严重伤害。



注意：表示潜在的危险情形，如不加以阻止，可能导致轻度或中度伤害。

注意：表示与人身伤害无关的情形，如不加以阻止，可能导致财产损失。



表示有触电危险。



表示火灾危险。



警告：为降低伤害风险，请阅读使用手册。

电动工具通用安全警告



警告！阅读所有警告和所有说明。不遵照以下警告和说明会导致电击、着火和/或严重伤害。

保存所有警告和说明书以备查阅

在所有下列警告中术语“电动工具”指市电驱动（有线）电动工具或电池驱动（无线）电动工具。

a) 工作场地的安全

- 1) 保持工作场地清洁和明亮。混乱和黑暗的场地会引发事故。
- 2) 不要在易爆环境，如有易燃液体、气体或粉尘的环境下操作电动工具。电动工具产生的火花会点燃粉尘或气体。
- 3) 让儿童和旁观者离开后操作电动工具。注意力不集中会使操作者失去对工具的控制。

b) 电气安全

- 1) 电动工具插头必须与插座相配。绝不能以任何方式改装插头。需接地的电动工具不能使用任何转换插头。未经改装的插头和相配的插座将减少电击危险。
- 2) 避免人体接触接地表面，如管道、散热片和冰箱。如果你身体接地会增加电击危险。

- 3) 不得将电动工具暴露在雨中或潮湿环境中。水进入电动工具将增加电击危险。
- 4) 不得滥用电线。绝不能使用电线搬运、拉动电动工具或拔出其插头。使电线远离热源、油、锐边或运动部件。受损或缠绕的软线会增加电击危险。
- 5) 当在户外操作电动工具时，使用适合户外使用的外接软线。适合户外使用的软线将减少电击危险。
- 6) 如果在潮湿的环境下操作电动工具是不避免的，应使用剩余电流动作保护器（RCD）。使用 RCD 可减小电击的危险。

c) 人身安全

- 1) 保持警觉，当操作电动工具时关注所从事的操作并保持清醒。当你感到疲倦，或在有药物、酒精或治疗反应时，不要操作电动工具。在操作电动工具时瞬间的疏忽会导致严重人身伤害。
- 2) 使用个人防护装置。始终佩戴护目镜。安全装置，诸如适当条件下使用防尘面具、防滑安全鞋、安全帽、听力防护等装置能减少人身伤害。
- 3) 防止意外起动。确保开关在连接电源和/或电池盒、拿起或搬运工具时处于关断位置。手指放在已经接通电源的开关上或开关处于接通时插入插头可能会导致危险。
- 4) 在电动工具接通之前，拿掉所有调节钥匙或扳手。遗留在电动工具旋转零件上的扳手或钥匙会导致人身伤害。
- 5) 手不要伸得太长。时刻注意立足点和身体平衡。这样在意外情况下能很好地控制电动工具。
- 6) 着装适当。不要穿宽松的衣服或佩戴饰品。让衣服、手套和头发远离运动部件。宽松衣服、配饰或长发可能会卷入运动部件中。
- 7) 如果提供了与排屑、集尘设备连接用的装置，要确保这些装置连接完好且使用得当。使用这些装置可减少尘屑引起的危险。

d) 电动工具的使用和注意事项

- 1) 不要滥用电动工具，根据用途使用适当的电动工具。选用适当设计的电动工具会使你工作更有效、更安全。
- 2) 如果开关不能接通或关断工具电源，则不能使用该电动工具。不能用开关来控制的电动工具是危险的且必须进行修理。
- 3) 在进行任何调节、更换附件或贮存电动工具之前，必须从电源上拔掉插头和/或使电池盒与工具脱开。这种防护性措施将减少

工具意外起动的危险。

- 4) 将闲置不用的电动工具贮存在儿童所及范围之外，并且不要让不熟悉电动工具或对这些说明不了解的人操作电动工具。电动工具在未经培训的用户手中是危险的。
 - 5) 保养电动工具。检查运动部件是否调整到位或卡住、检查零件破损情况和影响电动工具运行的其他状况。如有损坏，电动工具应在使用前修理好。许多事故由维护不良的电动工具所引发。
 - 6) 保持切削刀具锋利和清洁。保养良好的有锋利切削刃的刀具不易卡住而且容易控制。
 - 7) 按照使用说明书，考虑作业条件和进行的作业来使用电动工具、附件和工具的刀头等。将电动工具用于那些与其用途不符的操作可能会导致危险。
- e) 电池式工具使用和注意事项：
- 1) 只用制造商规定的充电器充电。将适用于某种电池盒的充电器用到其他电池盒时会发生着火危险。
 - 2) 只有在配有专用电池盒的情况下才使用电动工具。使用其他电池盒会发生损坏和着火危险。
 - 3) 当电池盒不用时，将它远离其他金属物体，例如回形针、硬币、钥匙、钉子、螺钉或其他小金属物体，以防一端与另一端连接。电池端部短路会引起燃烧或火灾。
 - 4) 在滥用条件下，液体会从电池中溅出，避免接触。如果意外碰到了，用水冲洗。如果液体碰到了眼睛，还要寻求医疗帮助。从电池中溅出的液体会发生腐蚀或燃烧。
- f) 维修
- 1) 将你的电动工具送交专业维修人员，使用同样的备件进行修理。这样将确保所维修的电动工具的安全性。

电钻/起子/冲击钻附加安全细则

- 如果在执行操作时钻具可能会接触隐藏的电线，请握住绝缘手柄表面。钻具如果接触到“带电”导线，电动工具金属部件表面就会“带电”并使操作人员触电。

残余风险

尽管遵守相关安全规章并采用安全装备，一些残余风险是不可避免的，

它们是：

- 听力损伤。
- 更换附件时扭伤手指的风险。
- 吸入在木材钻孔时产生的粉尘所导致的健康风险。
- 飞散颗粒的人身伤害风险。
- 长时间使用导致的人身伤害风险。

工具上的标识

本工具有下列图形：



使用前阅读使用手册。

日期码的位置

包含制造年份的日期码印在工具外壳上，位置介于工具和电池之间的接合处。

例如：

2014 XX XX

制造年份

适用于所有电池充电器的重要安全守则

请妥善保管好这些说明： 本手册含有适用于 DCB105, DCB107 和 DCB112 电池充电器的重要安全和操作守则。

- 使用充电器之前，请阅读充电器、电池组以及使用电池组的产品的所有守则和注意标示。



警告： 触电危险。切勿使任何液体进入充电器。这可能导致触电。



注意： 灼伤危险。要降低受伤的风险，只使用得伟充电式电池充电。其他类型的电池可能会爆裂，导致人身伤害和损害。



注意： 请看护儿童，确保他们不摆弄本工具。

注意： 在某些情况下，当充电器的插头插入电源插座时，充电器内部裸露的充电接触点可能因为外来物件而短路。带有导电性质的外来物件，包括但不限于，例如钢材、木材、铝箔或任何金属颗粒堆积物等都不应出现在充电器内。当槽中不含电池组时，始终断开充电器的电源连接。尝试清洁之前请拔下充电器电源线。

- 切勿尝试使用本手册说明以外的任何充电器为电池组充电。充电器和电池组经特别设计以便配合工作。
- 除了为得伟充电式电池充电以外，这些充电器并非设计用于其他用途。任何其他用途可能导致火灾、触电或电击的风险。
- 不得将充电器暴露在雨中或雪中。
- 断开充电器连接时应拔下插头，切勿拉拽电线。这将减低对电插头和电源线的损害风险。
- 确保电源线布置在不易踩踏、踢绊、拉扯或会受到损害或压力的位置。
- 不得使用延长电源线，除非有绝对的必要。使用不正确的延长电源线可能导致火灾、触电或电击的风险。

- 不得将任何物件置放在充电器顶端或将充电器置放在软表面上，这可能阻挡通风槽和导致内部过热。将充电器置放在远离任何热源的位置。充电器外壳顶端和底端具有通风槽。
- 操作充电器时，不得使用损坏的电源线或插头 — 必须立即将其更换。
- 若充电器遭受重击、掉落或因任何方式引起的损坏，切勿操作该充电器。将它送往授权的检修中心。
- 不得拆卸充电器；在需要检修或维修时将它送往授权的检修中心。错误的重装可能导致触电、电击或火灾的风险。
- 为避免发生危险，电源线一旦损坏，必须立即联系厂商、服务代理或类似有资质的人员更换。
- 尝试进行任何清洁之前将充电器从插座上断开。这将降低触电的风险。取出电池组将不会降低此风险。
- 禁止尝试将两个充电器连接在一起。
- 充电器设计用于采用220V家用电源操作。不得尝试使用任何其他电压操作。上述不适用于车用充电器。

请妥善保管好这些说明

充电器

DCB105, DCB107 和 DCB112 充电器接受 10.8 V 锂离子电池。
这些充电器无需调整，专为简易操作而设计。

充电程序 (图 2)

1. 安装电池组之前，将充电器 (I) 插头插入适当的插座。
2. 将电池组插入充电器。红色 (充电中) 指示灯将持续闪烁，表示已开始充电程序。
3. 充电完成时将会以持续亮起的红色指示灯表示。电池组已完全充电，已可以使用或留在充电器中。

注意：为了确保锂离子电池的效能和使用寿命最大化，在首次使用电池组之前必须将它完全充电。

充电程序

有关电池组的充电状态，请参阅下表。

充电状态 - DCB105	
充电中	- - - -
已完全充电	—————
热/冷电池组延迟	— — — —
替换电池组	●●●●●●●●
出错	●● ●● ●●

充电状态 - DCB107 和 DCB112	
 充电中	— — — — — 
 已完全充电	————— 
 热/冷电池组延迟	— — — ——— 

热/冷电池组延迟

DCB105

当充电器检测到电池过热或过冷，它会自动启动“热/冷电池组延迟”，中止充电直到电池恢复适当的温度。然后，充电器会自动切换到电池组充电模式。此功能可确保电池拥有最长的使用寿命。

DCB107 和 DCB112

当充电器检测到电池较热时，会自动延迟充电，直至电池冷却。

当充电器检测到电池较冷时，会自动延迟充电，直至电池稍变热。

红色指示灯会继续闪烁，但黄色指示灯在本次操作过程中会亮起。电池冷却后，黄色指示灯会熄灭，充电器将恢复充电程序。

仅限锂离子电池组

锂离子电池具有“电子保护系统”设计，可保护电池免受过载、过热或过度放电之害。

如果“电子保护系统”激活，将会自动关闭工具。如果出现此情况，将锂离子电池放在充电器上直至它完全充电。

适用于所有电池组的重要安全守则

在订购替换电池组时，请提供产品目录号和电压。从包装箱取出的电池组并非完全充电。使用电池组和充电器之前，请阅读下列安全守则。然后遵循所述的充电程序。

请阅读所有守则

- 不要在易燃液体、气体或粉尘等存在的易爆环境中充电或使用电池。在充电器中插入或取出电池会点燃粉尘或气体。
- 勿将电池强行放入充电器。不得以任何方式改动电池来放入不兼容的充电器，否则电池会破裂并导致严重的人身伤害
- 电池组只可在得伟充电器中充电。
- 切勿飞溅或沉浸在水或其他液体中。
- 勿在温度达到或超过40° C (105° F) (例如夏天的室外凉棚或金属建筑物) 存放或使用电池组。



危险：不论基于任何理由，都不要尝试打开电池组。如果电池组外壳破裂或受损，不要将它插入充电器。不得挤压、掉落或损坏电池组。

若电池组或充电器遭受重击、掉落、被碾过或因任何方式引起的损坏（例如，指甲刺破、锤子打击、踩踏），切勿操作该电池组或充电器。这可能导致触电或电击。损坏的电池组应送返检修中心再循环利用。



注意：放置不用时，将工具侧放在平稳的表面上，确保不会导致绊倒或掉落的风险。一些具有大型电池组的工具的电池组可以直立但可能会轻易被撞倒。

锂离子的附加安全守则(Li-Ion)

- 不论电池组是严重受损或完全损坏，切勿焚化电池组。电池组会在火中爆炸。锂离子电池组在燃烧时会释放有毒烟雾和物质。
- 如果皮肤接触到电池内含物质，应立即用温和肥皂和水清洗。如果电池液沾到眼睛，应睁开眼睛用清水冲洗至少15分钟或直到眼睛不会感到刺激为止。若需要医疗帮助，电池电解液是由液状有机碳酸盐和锂盐混合组成的。
- 已打开电池的内含物质可能导致呼吸道刺激。提供新鲜空气。如果症状持续，请寻求医疗帮助。



警告：灼伤危险。如果暴露在火花或火焰中，电池液可能会燃烧。

电池组 电池类型

DCD710 采用10.8 伏特的电池组操作。

储存建议

1. 最佳的储存地点应凉爽干燥，远离直射阳光和热源或冷源的位置。为了优化电池的效能和使用寿命，在不使用时应将电池组存放在室温环境。
2. 欲长期存放，建议将已完全充电的电池组从充电器取出，存放在凉爽、干燥的地点，以确保最佳效能。

注意：电池组不应在电池耗尽的情况下存放。在使用之前，电池组必须重新充电。

充电器和电池组上的标签

除了本手册中使用的图形符号外，充电器和电池组上的标签会显示下列图形符号：



使用前阅读使用手册。



电池充电中。



电池已充电。



电池故障。



热/冷电池组延迟。



切勿插入任何导电物件。



不要对损坏的电池组充电。



只能使用得伟电池组，使用其他电池组可能会爆裂，导致人身伤害和损害。



不要暴露在水中。



应立即替换故障的电源线。



只在介于4°C和40°C的环境中充电。



弃置电池组时，请妥善处理以保护我们的环境。



切勿焚化电池组。



充电时间请参阅技术数据。



仅限室内使用。

包装内容

本包装含有：

- 1台电钻/起子
- 1台充电器
- 2块电池
- 1个起子头
- 1本使用手册
- 1个皮带钩
- 1个皮带钩螺钉
- 1个工具箱或工具包

注意：N-型号不包括电池组和充电器。

- 检查工具、部件或附件是否在运输过程中损坏。
- 使用前，请抽空彻底阅读并掌握本手册内容。

说明 (图1)



警告：切勿修改本电动工具或其任何部件。否则，可能造成人身伤害或工具损坏。

- a. 调速触发开关
- b. 正/反转按钮
- c. 扭矩调节环
- d. 换挡开关
- e. 无键夹头
- f. 电池释放按钮
- g. 电池组
- h. 工作灯
- i. 皮带钩螺钉
- j. 皮带钩

预期用途

这些电钻/起子/冲击钻设计用于专业钻孔、冲击钻孔和螺丝安装。

不得在潮湿或存在易燃液体、气体的环境中使用本工具。

这些电钻/起子/冲击钻是专业型电动工具。

不得让儿童接触本工具。无使用经验的人必须在监督下使用。

皮带钩（备选配件）



警告：为避免严重人身伤害，在进行任何调整、拆/装附件或配件之前，请把正/倒转按钮置于锁定位置，或者关闭工具并取下电池组。



警告：为避免严重人身伤害，禁止将工具悬空或使用皮带钩悬挂其它物体。皮带钩仅可悬挂于工作皮带上。



警告：为避免严重人身伤害，请确保固定皮带钩的螺钉牢固可靠。

重要提示：安装或更换皮带钩时，仅可使用随工具提供的螺钉(I)。请确保螺钉牢牢紧固。

仅可使用随工具提供的螺钉(I)，把皮带钩(J)连接到工具的任一侧，无论是惯用右手或左手的人均可方便使用。如果根本不需要皮带钩，可从工具上取下。

要取下皮带钩，取下紧固螺钉(I)，然后重新组装到另一侧上。请确保拧紧螺钉。

电气安全性

电动马达仅设计为一种电压。请务必检查电池组电压是否与铭牌一致。请确保您的充电器电压与您的主电源一致。



您的得伟充电器依据IEC60335进行双重绝缘，因此无须接地线。

如果电源线损坏，必须采用得伟维修机构提供的专用线。

组装与调整



警告：组装与调整之前，必须取出电池组。插入或取出电池组之前，请关闭工具电源。



警告：只能使用得伟电池组和充电器。

使用延长线

仅在必要时使用延长线。使用的延长线必须经过批准并满足您充电器的功率输入（见“技术参数”）要求。最小导体面积为1平方毫米，最大长度为30米。

使用电缆卷筒时，请确保电缆完全展开。

插入或取出工具上的电池组 (图3)



警告：为降低严重的人身伤害风险，在进行任何调整或取出/安装附加装置或附件之前，请关闭工具电源和断开电池组连接。意外启动容易造成人身伤害。

注意：请确保您的电池组(j)已完全充电。

要将电池组安装在工具手柄中

1. 将工具底座与工具手柄内的凹口对齐(图2)。
2. 将电池组稳定滑入手柄中直至它锁定到位。

要从工具中取出电池组

1. 按下释放按钮(k)，然后稳定地将电池组从工具手柄中拉出。
2. 按照本手册中“充电器”一节所述，将电池组装入充电器。

操作 使用说明



警告：请始终遵守安全守则以及适用规则的要求。



警告：为降低严重的人身伤害风险，在进行任何调整或取出/安装附加装置或附件之前，请关闭工具电源和断开工具电源连接。

正确手部位置 (图1, 8)



警告：为降低严重的人身伤害风险，始终使用正确的手部位置，如图13所示。



警告：为降低严重的人身伤害风险，始终紧握工具预防意外事件。

正确的手部位置要求一只手握住主手柄(i)，另一只手则握住侧手柄(h)。

变速开关 (图1)

要开启工具电源，压下触发开关(a)。要关闭工具电源，则释放触发开关(a)。您的工具配备制动器。当触发开关被完全释放时，夹头将立即停止。

注意：不建议持续使用变速。它可能会损坏开关，应加以避免。

正反转控制按钮 (图1)

正反转控制按钮(b)可确定工具方向，并且也可锁定按钮使用。

要选择向前旋转，释放触发按钮然后将正反转控制按钮按压至工具右边。

要选择向后旋转，释放触发按钮然后将正反转控制按钮按压至工具左边。

控制按钮的中间位置将把工具锁定在关闭位置。

在更换控制按钮的位置时，请确定已释放触发按钮。

注意：更换旋转方向后首次运行工具时，您肯能会在启动时听到哒哒声。这是正常现象，而且并不表示出现问题。

工作灯 (图1)

工作灯(h)位于触发按钮(a)上方。工作灯将在按压触发按钮时被启动。

注意：工作灯用于照明直接的工作表面，并非设计作为闪光灯使用。

扭矩调节轴环 (图1)

扭矩调节轴环(c)上清楚地标明了数字和一个钻头图标。转动调节环，直至所需设定位于工具顶部。调节环中设有定位装置，这避免了设定紧固力矩时要靠估计来完成。轴环上的数字越大，则扭矩越大、能够驱动的紧固件也越大。要锁定离合器以便钻孔，请旋转到钻头位置。

说明：使用电钻/起子机钻孔时，请确保设定力矩调节环的电钻图标中心线对准电钻的顶部。否则，钻孔时离合器会打滑。

双档调速（图1、4）

电钻/起子机的双档设计使您在调速时更具灵活性。要选择低转速、大扭矩设定，请关闭工具并等等其停止；向前（朝夹头方向）滑动调档拨杆（d）。要选择高转速、小扭矩，请关闭工具并等等其停止；向后（背向夹头方向）滑动调档拨杆。

说明：工具运行时切勿调档。如果调档有困难，请检查双档拨杆是否向前或向后完全推到底。

无键单套管夹头（图5）

本工具配有无键夹头，带有一个旋转套管，便于单手操作夹头。要安装钻头或其他配件，请按下列步骤进行。

1. 按照前文所述，将触发开关锁定在关闭(OFF)位置。
2. 用一只手抓住夹头的黑色套管，用另一只手固定工具。逆时针旋转，使所需配件能够插入。
3. 将配件插入夹头约3/4”（19毫米），然后用一只手顺时针旋转夹头，另一只手则握住工具，将配件拧紧。本工具设计有自动心轴锁定装置。这使您能够单手打开、关闭夹头。

要释放配件，重复上述第2步。



警告：不得试图通过握住夹头前端、同时启动工具来紧固钻头（或任何其它配件）。这可能会导致夹头损坏和人身伤害。更换配件时，切记锁定触发开关。

确保一只手把持工具、另一只手握住夹头套管来紧固夹头，以获得最大的紧固程度。

拆卸夹头（图6）

把调节环旋转至“钻孔”位置，换挡开关置于位置1（低速）。把6.35毫米（1/4”）或更大规格的内六角起子（未提供）的短端紧固到夹头中。如图所示，使用木槌或类似物体，以顺时针方向敲打起子的长端。这会松开夹头内的螺钉。

把夹头爪完全打开，然后把起子（必要时使用Torx工具）插入夹头前端的爪中间，与螺钉头部咬合。顺时针旋转（左螺纹），取下螺钉。把内六角起子放入夹头并紧固，如图6所示。使用木槌或类似物体，以逆时针方向用力敲打内六角。这会松开夹头，然后用手拧下。

夹头安装（图7）

用手将夹头尽可能往里拧，然后插入螺钉（左螺纹）。把螺钉拧紧。把6.35毫米（1/4”）或更大规格的内六角起子（未提供）的短端紧固到夹头中。如图所示，使用木槌以顺时针方向敲打起子的长端。逆时针旋转，把螺钉再次紧固。

钻孔



警告：为降低严重的人身伤害风险，在调整工具，拆、装附件或配件之前，请关闭工具并拔下工具插头。



警告：为降低人身伤害风险，务必确保工件锚固或夹持牢固。在薄料上钻孔时，使用木“垫块”来防止材料损坏。

钻孔前，把钻环旋转到钻头图标。使用换挡开关选择所需速度/力矩，与计划用途的要求相符。

1. 切记使用锋利的钻头。钻木材时，应使用麻花钻头、扁钻头或孔锯。钻金属时，使用高速钢（HHS）麻花钻头或孔锯。
2. 用力方向始终与钻头成一直线。请施加足够大的压力，保证钻进所需，但不要大到马达失速或钻头倾斜。
3. 请双手紧握电钻，控制电钻的扭转效应。



警告：过载时，电钻会失速，导致突然扭动。始终提防失速。双手紧握电钻，控制电钻的扭转效应并避免受伤。

4. 如果电钻失速，常常是由于过载或使用不当。请立即松开触发开关，从工件上退出钻头，查找失速的原因。切勿试图通过按下——松开触发开关来启动失速的电钻——这会损坏电钻。
5. 为尽量减少失速故障，避免钻头在材料中折断，在孔的最后部分，请降低对电钻的压力，使钻头缓慢通过。
6. 从成孔中拉出钻头时，请保持马达运转。这有助于防止卡死。
7. 使用变速电钻时，无须中心冲定位。启动时采用较低速度，当钻深足以防止跳钻时，加力挤压触发开关，使电钻加速。

使用起子功能

使用工具顶部的两档换挡开关来选择所需速度/力矩范围，与计划用途的要求相符。

把所需的紧固件配件插入夹头，如同安装任何钻头。在废料或隐蔽区域试用几次，确定离合器轴环的适当位置。

最大性能建议

钻头、金属材料钻孔	6.35毫米（1/4"）	3.18毫米（1/8"）
木材、平钻	19.05毫米（3/4"）	12.7毫米（3/2"）
孔锯	19.05毫米（3/4"）	15.88毫米（5/8"）

保养

您的得伟电动工具设计精良，可以长期使用，仅需极少维护。要连续获得令人满意的工作效果，需要您进行正确的保养和定期的清洁。



警告：为降低严重的人身伤害风险，在进行任何调整或取出/安装附加装置或附件之前，请关闭工具电源和断开电池组连接。意外启动容易造成人身伤害。

充电器和电池组不是可检修的器具。充电器和电池组内不含可检修的部件。



润滑

本电动工具无须另行润滑。



清洁



警告：一旦通风口及其周围积聚可见的粉尘，请即用干燥的压缩空气吹走主机外壳内的粉尘和灰尘。进行这一步骤时，请佩戴经认可的护目装备和认可的面罩。

警告：切勿使用溶剂或其它刺激性化学品来清洁工具的非金属部件。这些化学品可能削弱零件中使用的材料。只能使用抹布蘸中性肥皂水进行清洁。勿使任何液体进入工具；勿使工具的任何部分浸入液体中。



充电器清洁说明



警告：触电危险。清洁之前将充电器从交流电插座上断开。使用软布或非金属软刷，去除充电器外部的污垢和油脂。

请勿使用水或任何清洁剂。

附件的选择



警告：由于非得伟附件未经本产品匹配测试，本工具若使用此类附件，将存在隐患。为降低人身伤害风险，本产品仅可使用得伟推荐的附件。

请向零售商咨询合适附件的更多信息。

保护环境



个别收集。本产品必须与一般家庭废物分开处理。

如果您发现您的得伟产品需要进行替换，或您已经不再需要使用这些产品，请不要将它们与家庭废物一起处理。务必将本产品送往个别收集处。



个别收集用过的产品和包装允许材料再循环利用。重新使用循环利用的材料有助于防止环境污染，并减少原始材料的需求。

当您购买新产品时，可能提供从家用、城市垃圾站或通过零售商个别收集电气产品的当地法规。

得伟提供设施收集和再循环利用使用寿命到期的得伟产品。要利用这项服务，请将您的产品送往任何授权的维修代理，他们将协助我们收集这些回收产品。

要查询最靠近您的授权维修代理，您可联络本手册中所载的

您当地的得伟办事处。您也可以通过网站获得授权的得伟维修代理列表以及我们售后服务与联络人的完整详情，网站：

www.2helpU.com.



充电式电池组

此长寿命电池组在它无法如以往般提供足够电源完成类似工作时应重新充电。在电池技术寿命结束时，请妥善处理以保护我们的环境。

- 使电池组完全放电，然后将它从工具中取出。
- 锂离子、镍镉和镍氢电池可再循环利用。请将它们送往您的代理商或当地的回收站。收集的电池组将会再循环利用或正确处理。

DCD710 12V Max (10.8V) 充電式電鑽調扭起子機

恭喜！

感謝您選擇得偉工具。憑藉多年的經驗以及全面的產品發展與創新，得偉已成為專業電動工具使用者最值得信赖的夥伴之一。

請注意！各地區上市產品/ 配件不盡相同，請依台灣繁體中文說明書的內容為主。

注意：12V Max 為最大初始電池電壓（無負載測量），標稱電壓為10.8V。

技術資料

		DCD710
最大/標稱電壓	V	12/10.8
類型		4
電池類型		鋰離子
空載速度：		
第一組齒輪	min ⁻¹	0~400
第二組齒輪	min ⁻¹	0~1500
最大扭矩	牛米	24
輸出功率（MWO）	瓦特	180
夾頭容量	公釐	10
最大鑽孔效能：		
木材	公釐	20
金屬	公釐	10
重量（不包括電池組）	千克	0.91

電池組	DCB125	DCB127
電池類型	鋰離子電池	鋰離子電池
電壓	V _{DC}	10.8
電池容量	Ah	1.3
重量	kg	0.2

充電器	DCB112	
主電壓	V _{AC}	110V
電池類型	鋰離子電池	
大約	分鐘	40
充電		60
時間	(1.3 Ah電池組)	(2.0 Ah電池組)
重量	kg	0.36

充電器	DCB107	
主電壓	V _{AC}	110V
電池類型	鋰離子電池	
大約	分鐘	60
充電		90
時間	(1.3 Ah電池組)	(2.0 Ah電池組)
重量	kg	0.29

充电器	DCB105	
电源电压	V _{AC}	110V
电池类型	锂离子	
大約	分鐘	25
充電		40
時間	(1.3 Ah電池組)	(2.0 Ah電池組)
重量	kg	0.49

定義：安全準則

下列定義描述每個標誌術語的嚴重程度。請仔細閱讀本手冊並注意這些標誌。



危險：標示緊急的危險情形，若不加以避免，**將導致死亡或嚴重傷害**。



警告：標示潛在的危險情形，若不加以避免，**可能導致死亡或嚴重傷害**。



小心：標示潛在的危險情形，若不加以避免，**可能導致輕度或中度傷害**。

注意：標示該操作**不會導致人身傷害**，但若**不加以避免，可能導致財產損失**。



標示有觸電危險。



標示有火災危險。



警告：若要降低傷害風險，請閱讀使用手冊。

一般安全規則



警告！請閱讀所有安全警告和指示。
不遵循警告和指示可能會導致觸電、火災和/或嚴重傷害。

請妥善保存所有的警告和指示以備將來查閱

下列所有警告中的名詞「電動工具」是指電源驅動（插電）電動工具，或者電池驅動（充電）電動工具。

1) 工作場地安全

- 保持工作場地清潔和明亮。**混亂或黑暗的場地會引發事故。
- 不要在易爆環境，如有易燃液體、氣體或塵埃的環境中操作電動工具。**電動工具產生的火花會點燃塵埃或氣體。
- 請等待兒童和旁觀者離開之後才操縱電動工具。**分心會導致您疏於控制。

2) 電力安全

- 電動工具插頭必須與插座相符。**切勿以任何方式改裝插頭。需接地的電動工具不能使用任何配接器插頭。未經改裝的插頭和相符的插座可以減少觸電危險。
- 避免人體接觸接地表面，如管道、散熱片、爐灶和冰箱。**若您的身體接地可增加觸電危險。
- 不得將電動工具暴露在雨中或潮濕環境中。**水進入電動工具會增加觸電危險。
- 請勿濫用電線。**切勿使用電線來搬運、拉動電動工具或拔出插頭。讓電線遠離熱、油、銳邊或活動部件。受損或纏繞的電線可增加觸電危險。
- 若要在戶外使用電動工具，請使用適合戶外使用的延長電線。**使用適合戶外使用的電線可減少觸電危險。

- 若必須在潮濕場合使用電動工具，請使用漏電保護器（RCD）。**使用RCD可降低觸電危險。

3) 人身安全

- 保持警覺；在操作電動工具時，請留意所執行的操作並按照一般的程式執行。**切勿在疲倦，或受到藥物、酒精或治療的影響下操作電動工具。操作電動工具期間注意力分散會導致嚴重人身傷害。
- 使用個人防護裝置。始終佩戴護目鏡。**防護裝置，例如在適當條件下可使用的防塵面具、防滑安全鞋、安全帽或聽力保護等裝置可減少人身傷害。
- 避免意外啓動。連接電源/或電池組、撿取或搬運電動工具之前，請確定開關處於off（關閉）位置。**搬運電動工具時若將手指放在開關上，或是在接通開關電源時插入插頭都會引發危險。
- 接通電動工具之前，請卸下所有的調整鑰匙或扳手。**遺留在電動工具旋轉零件上的扳手或要會導致人身傷害。
- 不要過度伸張雙手。時刻注意腳下和身體的平衡。**如此即可在發生意外的情況下更好地控制電動工具。
- 適當穿著。不要穿寬鬆衣服或佩戴飾品。**讓您的頭髮、衣服和手套遠離活動部件。寬鬆衣服、佩飾或長髮可能會捲入活動部件。
- 若配備用於連接排屑裝置、集塵設備的裝置，請確定正確連接和使用這些裝置。**使用集塵設備可減少與塵埃有關的危險。

4) 電動工具的使用與注意事項

- 不要超負荷使用電動工具。根據您的用途使用適當的電動工具。**使用電動工具在其設計可負荷的應用內，會讓您更有效、更安全地執行工作。

- b) 若開關不能開啓或關閉電源，請勿使用該電動工具。不能用開關來控制的電動工具將存在危險，因此必須進行修理。
- c) 在執行任何調整、更換配件或儲存工具之前，必須從電源上拔掉插頭及/或卸下電池組。這類防護性措施可降低電動工具意外啓動的風險。
- d) 將閒置的電動工具儲存在兒童無法接觸的地方，並且不要讓不熟悉電動工具或對這些使用指示不瞭解的人員操作電動工具。電動工具在未經培訓的使用者手中會發生危險。
- e) 維護電動工具。檢查活動部件是否對準或卡住、破損情況以及是否存在影響電動工具運行的其他情況。若有損毀，必須在使用之前修理電動工具。許多事故都是由於欠缺維護電動工具所導致。
- f) 保持刀具鋒利和清潔。妥善維護、切削鋒利的刀具不會輕易卡住並可更輕鬆控制。
- g) 遵循使用指示以及工作條件和所要執行的工作使用電動工具、配件和工具刀頭等。不按照設計目的使用電動工具會導致危險。

5) 電池工具的使用與注意事項

- a) 只能使用製造廠商指定的充電器為電池充電。使用僅適合一種電池組的充電器為其他類型的電池組充電會導致火災危險。
- b) 請使用原廠的電動工具電池組。使用其他非原廠的的電池組會導致人身傷害和火災危險。
- c) 不使用電池組時，請將其遠離如迴紋針、硬幣、鑰匙、釘子、螺絲以及其他可連通電池兩極的金屬物品。將電池兩極短路會導致灼傷或火災。
- d) 濫用電池的情況下，液體會從電池中噴出；避免與液體接觸。若不小心接觸液體，請用清水沖洗。若液體噴濺到眼睛上，沖洗之後還要進行治療。從電池噴出的液體會刺激皮膚或造成灼傷。

6) 檢修

- a) 本電動工具必須由合格的維修人員並只採用相同的原廠零件來執行檢修。這將確保電動工具的安全性。

電鑽起子機的附加特殊安全規則

- 執行操作時扣件可能會接觸隱藏的電線，請從絕緣手柄表面握住電動工具。若扣件接觸到「帶電」導線，電動工具金屬部件表面就會「帶電」，或會導致操作人員觸電。

剩餘風險

即使應用有關的安全規定並採用安全設備，仍然還有一些無法避免的剩餘風險。

這包括：

- 聽力受損。
- 飛散的碎片引起的人身傷害風險。
- 配件在操作時變熱引起的火災風險。
- 長時間使用引起的人身傷害風險。

工具上的標記

您的工具上可能會附帶下列圖示：



使用前請閱讀指示手冊。

日期碼的位置

日期碼也包括製造年份，已經印刷在工具外殼上電池安裝接口的表面上。

範例：

2014 XX XX

製造年份

所有電池充電器的重要安全指示

請保存這些安全指示：本說明書提供有關 DCB105 DCB107 和 DCB112 充電器重要的安全和操作指示。

- 使用充電器之前，請閱讀充電器、電池組和使用電池組之產品上的所有指示和注意標記。



警告：觸電危險。切勿讓任何液體滲入充電器。否則，可能會導致觸電。



小心：灼傷危險。為了降低傷害風險，請只為得偉充電電池充電。其他類型的電池可能會爆裂，從而導致人身傷害和損害。



小心：必須監督小孩，確保他們沒有耍玩該電器。

注意：在某些情況下，將充電器插入電源供應器時，充電器會因為外來異物而導致短路。應該使具有導性質的外來異物遠離電池腔，例如但不限於，粉塵、金屬片、鋼絲絨、鋁箔，或任何金屬微粒的集聚物。當電池腔內沒有電池組時，請務必將充電器插頭從電源供應器拔出。嘗試執行清潔工作之前請將充電器插頭拔出。

- 除了本手冊中描述的充電器之外，切勿嘗試使用任何充電器來為電池組充電。充電器和電池組都經過特別設計來搭配使用。
- 除了為得偉充電電池充電之外，這些充電器不設計用於其他任何用途。任何其他用途可能會導致火災、觸電或電殛的危險。
- 請勿將充電器暴露在雨中或雪中。
- 中斷充電器的電源連接時，請握住插頭將它拉出，而不是拉扯電源線。這將可降低導致電源插頭和電源線損壞的風險。
- 確定將電源線放置在不會被踩踏，或容易受損或承受壓力的地方。
- 除非絕對必要，否則請勿使用延長電線。使用不正確的延長電線會導致火災、觸電或電殛的危險。
- 不要將任何物件放在充電器的上面，或將充電器放在柔軟的表面上，這樣做可能會阻塞通風槽從而導致內部過熱。將充電器放置在遠離任何熱源的地方。充電器透過機殼頂部和底部的槽孔通風。
- 切勿操作電源線或插頭已損壞的充電器 — 請立即予以更換。

- 切勿操作曾經被猛擊、墜落或在任何形式下損壞的充電器。請將它們送往授權的檢修中心。
- 切勿拆卸充電器；若需要檢修或維修，請將它們送往授權的檢修中心。不正確的拆卸可能會導致觸電、電殛或火災的危險。
- 若電源線損壞，必須讓製造廠商、檢修代理或類似合格人員立即更換以避免發生任何危險。
- 嘗試執行任何清潔工作之前，請將充電器插頭從插座上拔下。這將可以降低觸電危險。取出電池組並不會降低此危險。
- 切勿嘗試將2個充電器連接在一起。
- 充電器設計為在標準的110V住家電源功率下操作。請勿將它用於任何其他電壓。此項不適用於車輛充電器。

請妥善保存這些指示

充電器

DCB105, DCB107 和 DCB112 充電器接受 12V Max (10.8V) 鋰離子電池。這些充電器不需要執行任何調整，且設計便於儘可能簡化操作。

充電步驟（圖2）







1. 插入電池組之前，請將充電器 (k) 插入適當的插座。
2. 將電池組 (f) 插入充電器。紅色（充電）指示燈將會連續閃爍，標示充電程序已經開始。
3. 完成充電將以連續亮起的紅色指示燈標示。電池組在此時已完全充電並準備就緒使用或保留在充電器內。

注意：為了確保鋰離子電池的效能和使用壽命最大化，在第一次使用電池組之前必須將它完全充電。

充電程序

電池組充電狀態參照表。

充電狀態	
充電中	— — — — —
充電完畢	—————
高/低溫電池組延遲充電	— — — — —
更換電池組	●●●●●●●●

充電狀態 – DCB107 和 DCB112	
 充電中	— — — — — 
 電力全滿	————— 
 電池組熱/冷延遲	— — — — — 

電池組熱/冷延遲

DCB105

當充電器偵測到電池過熱或過冷，就會自動啟動電池組熱/冷延遲，在電池達到適合的溫度之前暫停充電。然後，充電器會自動轉換到電池組充電模式。這項功能有效延長電池的壽命。

DCB107 和 DCB112

當充電器檢測到電池是熱的時，它將自動延遲充電，直到電池已經冷卻。

當充電器檢測到電池是冷的時，它將自動延遲充電，直到電池稍微變熱。

紅燈會繼續閃爍，但在執行此操作期間黃色指示燈將亮起。電池冷卻後，黃色指示燈將熄滅，充電器將恢復充電程序。

XR 鋰離子工具透過電子保護系統設計，保護電池免受過載、過熱或深度放電。

如果電子保護系統啟動，本工具會自動關閉。如果出現此情況，請將鋰離子電池放進充電器直到電力全滿。

僅限鋰離子電池組

鋰離子電池設計有電子保護系統，保護電池免受過載、過熱或深度放電。

如果電子保護系統啟動，本工具會自動關閉。如果出現此情況，請將鋰離子電池放進充電器直到電力全滿。

所有電池組之重要安全指示

訂購更換電池組時，務必提供目錄編號和電壓規格。有關充電器和電池組的相容性，請查看本說明書末尾所附上的圖表。

包裝箱中的電池組並未完全充電。使用電池組和充電器之前，請閱讀下列安全指示。然後根據所述的充電程序進行充電。

請閱讀所有指示

- **不要在易爆環境，如有易燃液體、氣體或塵埃的環境中充電或使用電池組。**在充電器安裝或卸下電池組時，可能會點燃塵埃或氣體。
- **切勿將電池組強制插入充電器。請勿將電池組以任何方式插入不匹配的充電器中，否則可能破裂造成嚴重的人身傷害。**
- 僅使用得偉充電器為電池組充電。
- **切勿將水或其他液體噴濺到電池組上，也不得將電池組浸入其中。**
- **不要在溫度可達到或超過 40° C (105° F) (例如夏季時的室外棚屋或金屬建築物內) 貯存或使用工具和電池組。**



警告：不論任何理由，都不要嘗試打開電池組。如果電池組外殼的裂開或損壞，切勿將其插入充電器中。請勿擠壓、摔落或損壞電池組。如果電池組或充電器已受到猛烈敲擊、摔落、輾壓或受到任何形式的損壞（例如針刺、錘擊和踐踏等），則不得使用。損壞的電池組應退還給維修中心，以便進行迴圈利用。



注意：不使用工具時，將其側放於穩固的表面上，以避免絆倒或摔落的風險。一些工具的電池組外形尺寸較大，可以直立在電池組上，但這卻很容易被打翻。

鋰離子 (LHON) 電池組之特殊安全指示

- **即使電池組已被嚴重損壞或完全報廢，也不得焚化電池組。**電池組在火中會發生爆炸。焚燒鋰離子電池組將會產生有毒的煙霧和物質。

- 如果電池內的物質接觸到您的皮膚，立即使用中性和清水沖洗有關部位。如果眼睛接觸到電池液，則睜眼用清水沖洗至少15分鐘或直到刺激症狀消失為止。如果需要求醫，電池電解質為液狀有機碳酸鹽和鋰鹽的混合物。
- 電池打開後，其內含物質可能會刺激呼吸系統。呼吸新鮮空氣。若症狀持續，則必須求醫。



警告：火災危險。電池液遇火花或火焰可能會燃燒。

電池組

電池類型

DCD710需要12V Max (10.8V) 電壓的電池組操作。

推薦的儲存措施

1. 最好儲存於涼爽、乾燥處，而且遠離直射陽光和過熱或過冷的地方。為了使電池效能最佳且使用壽命最長，請在不使用電池組時將它儲存在室溫下。
2. 欲長期儲存，建議將電力全滿的電池組從充電器卸下，儲存於涼爽、乾燥處，使電池組效能最佳。

注意：電池組不應在電力耗盡的情況下儲存。在使用之前，電池組必須再次充電。

充電器和電池組上的標籤

除了本手冊中使用的圖畫文字之外，充電器和電池組上的標籤也顯示下列圖畫文字：



請在使用之前閱讀使用手冊。



電池充電中。



電池已充電。



電池有缺陷。



高/低溫電池組延遲充電。



請勿使用導電物件探測。



請不要對損壞的電池組充電。



請使用得偉原廠電池組，其他非原廠可能會爆裂，導致人身傷害和損害。



請勿將電池組暴露在水中。



必須立即更換損壞的電線。



只在環境溫度介於4°C和40°C之間的情況下充電。



請妥善處置損壞的電池組以保護環境。

LI-ION



請勿焚化電池組。



如需充電時間的資訊，請參閱技術資料。



僅限於室內使用。

套件內容

本套件包括：

- 電鑽起子機1個
- 充電器1個
- 電池2顆
- 起子頭1個
- 說明書1本
- 皮帶鉤1個
- 皮帶鉤螺釘1個
- 工具箱1個 (D2版本)

注意：N型號不隨附電池組和充電器。

- 檢查工具、部件或配件有否在運送途中損壞。
- 操作前，請詳細地耐心閱讀和掌握本說明書的內容。

描述 (圖1)



警告：切勿修改本工具或其任何部件，否則可能會導致損毀或人身傷害。

- a. 變速觸發開關
- b. 正/反轉按鈕
- c. 扭矩調整環
- d. 齒輪變速桿
- e. 無鎖匙夾頭
- f. 電池釋放按鈕
- g. 電池組
- h. 工作燈
- i. 皮帶鉤螺釘
- j. 皮帶鉤

設計用途

本電鑽起子機設計作鎖緊及鑽孔用途。

切勿在潮濕有水或存有易燃液體或氣體的環境下使用本工具。

本電鑽起子機是一個專業電動工具。

切勿讓兒童接觸工具。經驗不足的操作者必須在指導下才可以使用本電鑽起子機。

- 本器具不適合體力、感覺能力或智力不足，或者缺乏經驗及知識的人員（包括小孩）使用，除非負責他們安全的人員已經為他們提供關於使用此器具的監督或指示。絕不可讓兒童獨自留在工具附近。

皮帶鉤（備選配件）



警告：為避免嚴重人身傷害，在進行任何調整、拆/裝附件或配件之前，請把正/倒轉按鈕置於鎖定位置，或者關閉工具並取下電池組。



警告：為避免嚴重人身傷害，禁止將工具懸空或使用皮帶鉤懸掛其它物體。皮帶鉤僅可懸掛於工作皮帶上。



警告：為避免嚴重人身傷害，請確保固定皮帶鉤的螺釘牢固可靠。

重要提示：安裝或更換皮帶鉤時，僅可使用隨工具提供的螺釘(I)。請確保螺釘牢牢緊固。

僅可使用隨工具提供的螺釘(I)，把皮帶鉤(J)連接到工具的任一側，無論是慣用右手或左手的人均可方便使用。如果根本不需要皮帶鉤，可從工具上取下。要取下皮帶鉤，取下緊固螺釘(I)，然後重新組裝到另一側上。請確保擰緊螺釘。

電力安全

電動馬達僅設計為一種電壓。請務必檢查電池組電壓是否與銘牌一致。同時確定充電器的電壓符合電源的電壓。



您的得偉充電器依據 IEC 60335 採用雙重絕緣，因此不需要使用接地線。

若電源線損壞，必須採用得偉檢修機構提供的專用電線來更換。

使用延長電纜

除非絕對必要，否則請勿使用延長電纜。請使用與充電器功率輸入（請參閱技術資料）相符且認可的延長電纜。最小導體大小為 1mm²，最大長度為 30 公尺。

使用電纜捲筒時，請始終保持電纜完全展開。

組裝與調整



警告：每次進行組裝和調整之前，**切**記取出電池組。放進或取出電池組之前，請務必關掉工具的電源。



警告：只可以使用得偉電池組和充電器。

從工具放進及取出電池組（圖3）



警告：為了減低造成嚴重人身傷害的風險，在進行任何調整或卸下或安裝附件或配件前，請切記將正/反轉開關撥到「鎖定到關閉」位置，並取出電池組。

注意：請確保電磁組 (g) 已充電至電力全滿。

將電池組安裝到工具手柄中

1. 將電池組對齊手柄內的鐵軌。
2. 將電池組緊緊地滑入適當位置，直到聽到鎖定到位的聲音。

從工具取出電池組

1. 按下釋放按鈕 (f)，將電池組從工具手柄中穩妥地拉出。
2. 按照本說明書有關充電器的章節所述，將電池組放進充電器。

操作 使用說明



警告：請時刻遵守安全指示和適用的規則。



警告：為了減低造成嚴重人身傷害的風險，在進行任何調整或卸下或安裝附件或配件前，請切記將正/反轉開關撥到「鎖定到關閉」位置，並取出電池組。

正確手勢（圖1、8）



警告：為了減低造成嚴重人身傷害的風險，時刻使用圖示的正確手勢。



警告：為了減低造成嚴重人身傷害的風險，時刻緊握工具，避免突然的反作用力動作。

正確手勢包括單手緊握主手柄 (I) 。

變速觸發開關（圖1）

若要啟動工具，請緊壓觸發開關 (A)。若要把工具關掉，請放開觸發開關。本工具配有制動器，一旦完全鬆開觸發開關，夾頭就會馬上停止。變速觸發開關助您選擇最適合每個動作的運轉速度。如將觸發開關扭得愈緊，工具就會轉得愈快。為了延長工具的壽命，請僅在鑽起始孔或扣件時才使用變速。

注意：不建議長期使用變速範圍。這會損壞開關，應當避免。

正/反轉控制按鈕（圖1）

正/反轉控制按鈕 (b) 決定工具的方向，同時具備鎖定關閉功能。

若要選擇正轉，請放開觸發開關，然後按下工具右邊的正/反轉控制按鈕。

若要選擇反轉，請按下工具左邊的正/反轉控制按鈕。當控制按鈕處於中心位置時，工具會被鎖定在OFF（關閉）位置。要改變控制按鈕的位置時，請確定已經鬆開觸發器。

注意：當您改變轉動方向後第一次操作工具，您會在啟動時聽到卡嗒聲。這是正常現象，不代表工具故障。

工作燈（圖1）

在扭力調整環 (c) 下設有工作燈 (h)。緊壓觸發開關時，工作燈就會亮起。

注意：工作燈用於照亮緊鄰的工作表面，而不是設計作為手電筒。

扭力調整環（圖1）

扭力調整環 (c) 上清楚標明號碼及鑽頭符號。該調整環應轉至工具頂部，以達最佳使用效果。調整環內設有定位器，在調整時更容易確定定位。環上的數字愈高，扭力更大，而可扭動的扣件亦愈大。如要鎖定離合器作鑽孔工作，轉至接近鑽頭位置。

注意：使用電鑽起子機鑽孔時，請確保扭力調整環已安裝妥當，使鑽頭的對齊工具頂部的中線。如未能對齊，在鑽孔時會使離合器滑開。

雙段齒輪（圖1、4）

電鑽起子機的雙段功能讓您更換齒輪，使操作更靈活。

要選擇低轉速、高扭力設定，先關掉工具並停止操作。將齒輪變速桿 (d) 推前（向夾頭方向）。

要選擇高轉速、低扭矩設定，先關掉工具並停止操作。將齒輪變速桿 (d) 拉後（遠離夾頭方向）。

注意：工具正在操作時不要更換齒輪。如您未能輕易更換齒輪，請確保雙段齒輪變速桿已完全推向前或拉向後。

無鎖匙單套管夾頭（圖5）

您的電鑽起子機已配備無鎖匙夾頭，亦有旋轉套管，您可以單手操作夾頭。請依照下列步驟插入鑽頭或其他配件。

1. 如前文所述，將觸發開關調至OFF（關閉）位置。
2. 單手捉緊夾頭的黑色套管，並用另一隻手緊握工具。逆時針方向扭動套管，直至可緊套相關配件。
3. 將配件插進套管中的約19公釐（3/4吋）位置，單手順時針扭緊套管並用另一隻手緊握工具，確保已牢牢扣緊。您的工具設計已配有自動心軸鎖機制。這樣您可以單手開啓或關閉套管。

重覆上文第2步，以放開配件。



警告：切勿嘗試緊握套管前部及啓動電鑽起子機，以扣緊鑽頭或其他配件。這或會造成人身傷害，亦或會破壞套管。更換配件時請時刻確保鎖上觸發開關。

確保一手緊握夾頭套管，另一隻手牢牢緊握工具。

移除夾頭 (圖6)

將調整環及前變速器分別轉動至「鑽頭」位置及位置1 (低速)。以**6.35公釐 (1/4吋)**或較大的內六角板手 (包裝內並無提供)的較短那邊轉緊夾頭。如圖所示，使用木錘或其他相似的物件以順時針方向敲打較長那邊。這樣能在夾頭內轉鬆螺釘。

完成張開夾頭鉗口，將螺釘 (如有需要請使用六角螺絲工具) 插入鉗口中夾頭前端的部份，以鎖緊螺絲起子頭。向順時針方向轉動以移除螺絲 (左手螺紋)。如圖6所示，將內六角板手放在夾頭上並轉緊。使用木錘或相似的物件，以逆時針方向大力敲打板手。這樣會轉鬆夾頭，之後便能用手鬆開夾頭。

安裝夾頭 (圖7)

以最快的速度用手扭上夾頭，並插入螺絲 (左手螺紋)。牢固地轉緊螺釘。如圖所示，以**6.35公釐 (1/4吋)**或較大的內六角板手 (包裝內並無提供)的較短那邊轉緊夾頭，以順時針方向向較長那邊輕敲以轉緊螺釘。向逆時針方向轉動螺釘，以再次轉緊螺釘。

電鑽操作



警告：為了減低造成嚴重人身傷害的風險，在進行任何調整或卸下或安裝附件或配件之前，切記關掉工具的電源並取出電池組。



警告：為了減低人身傷害的風險，必須**時常**確保固定或鉗緊工件。如果在較薄的物料上鑽孔，請使用「墊底」的木塊以防止物料損毀。

鑽孔前，請轉動調整環至鑽頭符號。利用工具上方的前變速器選擇合適速度/扭力範圍，以配合所需操作的速度及扭矩。

1. 只可使用鋒利鑽頭。如要鑽開木材，請使用小徑鑽頭、扁鑽頭或孔鋸。如要鑽開金屬，請使用高速鋼麻花鑽或孔鋸。
2. 請經常以同一種力度直線應用鑽頭方向上。請使用足夠的力度以保持鑽頭鑽孔，但千萬不要大力緊壓，否則會令電動機出現故障或使鑽頭偏斜。
3. 用雙手緊握電鑽，以控制鑽頭扭曲的程度。



警告：如負荷過重，鑽頭或會突然扭曲，以致出現故障。請時刻留神，以防出現故障。用雙手緊握電鑽，以控制鑽頭扭曲的動作，避免造成損傷。

4. 如果電鑽出現故障，很多時候是因為負荷過重或使用不妥所引起的。**請立即放開觸發開關**，將電鑽移離工作範圍，並查明故障原因。**切勿為了嘗試啓動電鑽而多次按下觸發開關**—這樣或會導致電鑽損毀。
5. 為了減少故障或弄斷材料，請減輕壓在電鑽上的力度，並於鑽孔最後斷裂的部份放鬆鑽頭。
6. 從鑽好的鑽孔拉出鑽頭時，請保持電動機運行。這樣能有助防止出現卡住的情況。
7. 使用可控速度快慢的電鑽，便毋須在鑽孔的位置上製造中央沖孔。一開始先使用慢速，當小孔夠深入鑽孔時再大力緊壓觸發加速。

作為螺絲起子頭操作

利用工具上方的前變速器選擇合適速度/扭力範圍，以配合所需操作的速度及扭力。

配合鑽頭並將合適的扣件插入夾頭。在廢料或看不見的位置上多次練習運作，以便決定調整環的正確位置。

建議最大效能

	低範圍 - 1	高範圍 - 2
鑽頭、金屬鑽孔	6.35公釐 (1/4吋)	3.18公釐 (1/8吋)
木製平面搪孔機	19.05公釐 (3/4吋)	12.7公釐 (1/2吋)
圓穴鋸	19.05公釐 (3/4吋)	15.88公釐 (5/8吋)

維護

您的得偉電動工具採用卓越的設計，能夠長時間使用，並且只需最少的維護。若要持續獲得滿意的操作效果，需要您進行正確的維護和定期的清潔。



警告：為了降低嚴重人身傷害的風險，請在執行任何調整或者拔下/安裝附件或配件之前，關閉工具並拔出電池組插頭。

充電器和電池組是不可檢修的裝置。
充電器和電池組內不含可檢修的部件。



潤滑

本電動工具無須另行潤滑。



清潔



警告：一旦通風口及其周圍積聚可見的塵埃，請立即使用乾燥的壓縮空氣吹掉主機外殼內的塵埃和灰塵。執行此步驟時，請佩戴經認可的護目裝備和認可的面罩。



警告：切勿使用溶劑或其他刺激性化學品來清潔工具的非金屬部件。這些化學品可能削弱零件中使用的材料。只能使用抹布蘸中性肥皂水進行清潔。不要讓任何液體進入工具；不要讓工具的任何部分浸入液體中。

充電器清潔指示



警告：觸電危險。清潔之前，從交流電插座上拔下充電器。使用軟布或非金屬軟刷，去除充電器外部的污垢和油脂。請勿使用水或任何清潔劑。

可選配件



警告：由於非得偉配件未經本產品匹配測試，使用此類配件可能存在隱患。為降低人身傷害風險，本產品僅可使用得偉推薦的配件。

如需關於適當配件的詳細資訊，請洽詢您的代理商。

保護環境



個別收集。本產品必須與一般家庭廢物分開處置。

若您發現您的得偉產品需要進行替換，或您已經不再需要使用這些產品，請不要將它們與家庭廢物一起處置。請務必將本產品送往個別收集處。



個別收集用過的產品和包裝能讓材料再迴圈利用。重新使用迴圈利用的材料有助於防止環境污染，並減少原始材料的需求。

根據當地規定，市政廢棄物場址或售賣新產品給您的經銷商將會負責的家電個別收集，以進行迴圈利用。

得偉也為操作壽命終止的產品提供收集和迴圈利用的服務。若要充分利用這項服務，請把您的產品交還給任何授權的維修代理，他們將代得偉收集這些產品。

您可以透過本說明書內所列的地址聯絡您當地的得偉營業處，以查找您鄰近的授權維修代理。或者，您也可以從下列網址取得得偉維修代理名單，以及售後服務和聯絡方式的詳情：
www.2helpU.com。



充電式電池組

這款壽命較長的充電式電池組，一旦無法為原本能夠輕鬆完成的工作提供足夠的電力，則必須進行充電。在電池組技術壽命結束時，請妥善處置以保護我們的環境。

- 使電池組完全放電，然後將它從工具中卸下。
- 鋰離子、鎳鎘和鎳氫電池均能夠進行回收利用。請將它們交還給您的代理商或送往當地的回收站。所收集到的電池組將會進行回收利用或受到妥善的處置。

進口商：新加坡商百得電動工具(股)公司台灣分公司
地址：台北市士林區德行西路33號2樓
電話：02-28341741

總經銷商：永安實業股份有限公司
地址：新北市三重區新北大道二段137號
電話：02-29994633

10.8 V 클러치 조절가능 충전식 드릴/드라이버 DCD710

축하합니다!

DEWALT 공구를 선택해 주셔서 감사합니다. DEWALT는 오랜 경험과 제품 개발 및 혁신을 통해 전문 전동 공구 사용자들이 인정하는 기업으로 자리잡아 왔습니다.

기술 데이터

		DCD710
전압	V	10.8
유형		4
배터리 유형		Li-Ion
무부하상태 속도:		
첫번째 기어	min ⁻¹	0~400
두번째 기어	min ⁻¹	0~1500
최대 토크	Nm	24
파워 출력 (MWO)	W	180
척 용량	mm	10
최대 드릴링능력:		
나무	mm	20
금속	mm	10
무게 (배터리 팩 제외)	kg	0.91

배터리 팩		DCB125	DCB127
배터리 유형		Li-Ion	Li-Ion
전압	V _{DC}	10.8	10.8
용량	A _h	1.3	2.0
무게	kg	0.2	0.2

충전기		DCB112	DCB107	DCB105			
전원전압	V _{AC}	220	220	220			
배터리 유형		Li-Ion	Li-Ion	Li-Ion			
대략 충전 소요시간	분	40 (1.3 Ah 배터리 팩)	60 (2.0 Ah 배터리 팩)	60 (1.3 Ah 배터리 팩)	90 (2.0 Ah 배터리 팩)	25 (1.3 Ah 배터리 팩)	40 (2.0 Ah 배터리 팩)
무게	kg	0.36	0.29	0.49			

정의: 안전 지침

다음 정의는 각 경고 문구의 심각도를 설명합니다. 사용 설명서를 읽고 다음과 같은 기호들에 유의하십시오.



위험: 절박한 위험 상태를 나타내며, 방지하지 않으면 **사망 또는 심각한 부상을 초래합니다.**



경고: 잠재적으로 위험한 상태를 나타내며, 방지하지 않으면 **사망 또는 심각한 부상을 초래할 수도 있습니다.**



주의: 잠재적으로 위험한 상태를 나타내며, 방지하지 않으면 **경미하거나 가벼운 부상을 초래할 수 있습니다.**

참고: 신체 부상을 초래하지 않는 행위를 나타내며, 방지하지 않으면 **재산상의 손해가 발생할 수 있습니다.**



감전 위험을 나타냅니다.



화재 위험을 나타냅니다.



경고: 부상 위험을 줄이려면 사용 설명서를 숙지하십시오.

전동 공구에 관한 일반 안전 경고



경고! 안전에 관한 모든 경고 및 지시 사항을 숙지하십시오. 이러한 경고 및 지시 사항을 따르지 않으면 감전, 화재 및/또는 심각한 부상을 초래할 수 있습니다.

향후 참고할 수 있도록 모든 경고 및 지시 사항을 보관해두십시오.

경고에서 사용된 "전동 공구"라는 말은 주 공급 전원에 의해 전기 공급되는(코드 있음) 전동 공구 또는 충전식(코드 없음) 전동 공구를 의미합니다.

1) 작업 영역 안전

- 작업 영역을 청결하고 밝게 유지하십시오.**
혼잡하거나 어두운 작업 영역에서는 사고가 발생하기 쉽습니다.
- 가연성 액체, 가스 또는 먼지 등 폭발성 분위기에서 전동 공구를 사용하지 마십시오.**
전동 공구에 먼지나 연기를 발화시킬 수 있는 불꽃이 될 수 있습니다.
- 전동 공구를 사용하는 동안에는 어린이와 주변 사람들이 작업 영역에 가까이 들어오지 못하도록 하십시오.** 주변이 산만해져 통제력을 잃을 수 있습니다.

2) 전기 안전

- 전동 공구의 플러그는 콘센트와 형식이 일치해야 합니다.** 플러그를 어떤 방식으로든 절대 개조하지 마십시오. 접지핀(지면 접지) 전동 공구와 함께 어댑터 플러그도 사용하지 마십시오. 개조되지 않은 플러그 및 형식이 일치하는 콘센트를 사용하면 감전 위험이 줄어듭니다.
- 파이프, 라디에이터, 렌즈 및 냉장고 등과 같이 접지된 표면에 몸이 닿지 않도록 하십시오.** 신체가 접지되어 있으면 감전 위험이 높아집니다.
- 전동 공구를 비 또는 습한 환경에 노출하지 않도록 주의하십시오.** 전동 공구에 물이 들어가면 감전 위험이 높아집니다.
- 코드를 합부로 다루지 마십시오.** 코드를 사용하여 전동 공구를 운반하거나 잡아당기거나 플러그를 빼지 마십시오. 열, 오일, 날카로운 모서리 또는 움직이는 부품에서 멀리 떨어진 장소에 코드를 보관하십시오. 코드가 손상되거나 뒤얽혀 있으면 감전 위험이 높아집니다.
- 전동 공구를 실외에서 사용할 때는 실외 사용에 적합한 연장 코드를 사용하십시오.** 실외 사용에 적합한 코드를 사용하면 감전 위험이 줄어듭니다.
- 어쩔 수 없이 습한 장소에서 전동 공구를 사용해야 하는 경우에는 누전 차단기(RCD)로 보호된 전원 공급 장치를 사용하십시오.** RCD를 사용하면 감전 위험이 줄어듭니다.

3) 신체 안전

- a) **전동 공구로 작업할 때는 방심하지 말고 작업에 주의하면서 상식에 따르십시오.** 피곤한 상태이거나 **약물, 술, 치료제를 복용한 상태에서는 전동 공구를 사용하지 마십시오.** 전동 공구를 사용하는 중에 주의력을 잃어 순간적으로 부상을 당할 수 있습니다.
- b) **신체 보호 장구를 착용하십시오. 항상 보안경을 착용하십시오.** 전동 공구를 사용하는 중에 적합한 상황에서 방진 마스크, 미끄럼 방지 안전화, 안전모 또는 청력 보호 기구 등의 보호 장비를 사용하면 신체 부상 위험이 줄어듭니다.
- c) **의도하지 않은 장비 가동 방지. 전원 및/또는 배터리 팩에 연결한 상태로 공구를 선택 또는 운반할 때는 사전에 스위치가 꺼짐 위치에 있는지 반드시 확인하십시오.** 스위치가 꺼짐 위치에 있는 상태에서 스위치에 손가락이 닿은 상태로 전동 공구를 운반하거나 전동 공구에 전원을 공급하면 사고가 발생합니다.
- d) **전동 공구를 켜기 전에 모든 조정 키 또는 렌치를 제거하십시오.** 전동 공구의 회전 부품에 렌치나 키가 부착되어 있으면 부상을 당할 수 있습니다.
- e) **무리하게 팔을 뻗지 마십시오. 항상 올바른 자세로 서서 균형을 유지하십시오.** 그러면 에기치 않은 상황에서 전동 공구에 대한 제어력이 향상됩니다.
- f) **적절한 의복을 착용합니다. 헐렁한 옷이나 장신구를 착용하지 마십시오. 머리카락, 옷 및 장갑이 움직이는 부품에 닿지 않도록 유의하십시오.** 헐렁한 옷, 장신구 또는 긴 머리가 움직이는 부품에 걸 수 있습니다.
- g) **먼지 배출 및 집진 시설 연결을 위한 장치가 제공된 경우, 이들 장치가 연결되어 적절히 사용되고 있는지 반드시 확인하십시오.** 집진 장치를 사용하면 먼지와 관련된 위험을 줄일 수 있습니다.

4) 전동 공구 사용 및 주의 사항

- a) **전동 공구에 무리한 힘을 가하지 마십시오.** 해당 용도에 맞는 올바른 전동 공구를 사용하십시오. 올바른 전동 공구를 사용해야 설계된 속도로 작업을 더욱 안전하고 정확하게 수행할 수 있습니다.

- b) **스위치로 켜지고 꺼지지 않는 전동 공구는 사용하지 마십시오.** 스위치로 제어되지 않는 전동 공구는 위험하며 수리해야 합니다.
- c) **전동 공구를 조정하거나 액세서리를 변경하거나 보관하기 전에 전원 및/또는 배터리 팩에서 플러그를 빼십시오.** 이러한 예방적 안전 조치를 따라야 전동 공구가 갑자기 작동할 위험이 줄어듭니다.
- d) **사용하지 않는 전동 공구는 어린이의 손이 닿지 않는 곳에 보관하고, 전동 공구나 본 지시 사항에 익숙하지 않은 사람이 전동 공구를 절대 사용하지 못하게 하십시오.** 전동 공구는 훈련을 받지 않은 사용자가 다루면 위험합니다
- e) **전동 공구 유지 보수. 움직이는 부품의 잘못된 정렬이나 바인딩, 부품 파손 및 기타 전동 공구의 작동에 영향을 미칠 수 있는 상태가 있는지 확인하십시오.** 손상된 부분이 있는 경우 사용하기 전에 전동 공구를 수리하십시오. 많은 사고는 전동 공구를 제대로 유지 보수하지 않아 발생합니다.
- f) **절삭 공구를 예리하고 깨끗한 상태로 유지하십시오.** 유지 보수를 올바르게 수행하여 절삭 가장자리가 예리한 절삭 공구를 사용하면 바인딩이 적고 다루기가 용이합니다.
- g) **작업 환경과 수행할 작업을 고려하여, 본 지시 사항에 따라 전동 공구, 액세서리 및 툴 비트 등을 사용하십시오.** 본 사용 설명서의 내용과 다른 용도로 전동 공구를 사용하면 위험한 상황이 발생할 수 있습니다.

5) 배터리 공구 사용 및 주의 사항

- a) **다시 충전할 때는 제조업체에서 지정한 충전기만 사용하십시오.** 한 배터리 팩 유형에 적합한 충전기를 다른 배터리 팩과 함께 사용할 경우 화재의 위험이 있습니다.
- b) **전동 공구를 사용할 때는 특수 설계된 배터리 팩을 함께 사용하십시오.** 다른 배터리 팩을 사용하면 부상을 입거나 화재의 위험이 있습니다.
- c) **배터리 팩을 사용하지 않을 때에는 클립, 동전, 키, 못, 나사 등의 금속 물체나, 단자 간에 연결할 수 있는 작은 금속 물체가 닿지 않도록 멀리 두십시오.** 배터리 단자가 단락되면 화상을 입거나 화재의 위험이 있습니다.
- d) **배터리를 과다 사용하면 액체가 배터리에서 흘러 나올 수 있으므로 접촉을 피하십시오.** 실수로 접촉한 경우에는 물로 씻으십시오. 액체가 눈에 들어가면 치료를 받으십시오. 배터리에서 나온 액체는 통증을 유발하거나 화상을 입힐 수 있습니다.

6) 정비

- a) 자격을 갖춘 기술자가 동일 교체 부품을 사용하여 정비 작업을 수행해야 합니다. 그레야 전동 공구의 안전이 보장됩니다.

드릴/드라이버/해머 드릴에 특정하게 적용되는 추가 안전 규칙

- 절삭 도구가 숨겨진 배선에 접촉할 수 있는 작업을 수행할 때는 절연된 그림핑 표면이 달도록 하여 전동 공구를 잡으십시오. "전류가 흐르는" 전선에 접촉된 절삭 액세서리는 전동 공구의 노출된 금속 부품을 "전류가 흐르는" 상태로 만들어 작업자를 감전시킬 수 있습니다.

기타 잔류 위험

관련된 안전 규정을 준수하고 안전 장치를 사용한다고 해도 특정한 위험은 피할 수 없습니다. 이러한 위험은 다음과 같습니다.

- 청력 손상
- 액세서리를 교체할 때 손가락이 끼일 위험
- 나무 가공 시 발생한 먼지를 들이마셔서 발생할 수 있는 건강 위험
- 파편 날림으로 인한 신체 부상 위험
- 장시간 사용으로 인한 신체 부상의 위험

공구에 표시된 마크

공구에는 다음과 같은 그림이 있습니다.



사용 전에 사용 설명서의 내용을 숙지하십시오.

날짜 코드 위치

날짜 코드에는 제조년도가 포함되어 이 제조년도는 공구와 배터리의 탑재 이음부가 되는 케이스에 인쇄되어 있습니다.

예:

2014 XX XX

제조년도

모든 배터리 충전기에 대한 중요한 안전 지침

본 지침을 잘 보관해 두십시오. 본 사용 설명서에는 DCB105, DCB107 및 DCB112 배터리 충전기에 대한 중요한 안전 및 작업 지침이 포함되어 있습니다.

- 충전기를 사용하기 전에 충전기, 배터리 팩, 그리고 배터리 팩 관련 제품에 대한 지침과 주의 표시를 숙지하십시오.



경고: 감전 위험. 충전기 내부에 액체가 들어가지 않도록 하십시오. 감전의 위험이 있습니다.



주의: 화상 위험. 신체 부상의 위험을 줄이려면 DEWALT 충전용 배터리로만 충전하십시오. 다른 유형의 배터리는 폭발로 인한 신체 부상과 손상을 초래할 수 있습니다.



경고: 아이들이 본 제품을 가지고 놀지않게끔 감독하여야 합니다.

주의: 특정 조건에서, 충전기가 전원 공급기에 연결되어 있으면 충전기 내부에 노출된 충전 접점이 이물질에 의해 단락될 수 있습니다. 스틸 울(steel wool), 알루미늄 호일, 금속 입자 축적물 등의 전도성 이물질은 충전기 캐비티에 닿지 않게 두어야 합니다. 캐비티 안에 배터리 팩이 없을 경우, 항상 배터리 전원 공급기에서 충전기의 플러그를 뽑으십시오. 충전기를 청소할 때는 플러그를 뽑아야 합니다.

- **본 사용 설명서에 명시된 충전기 외의 다른 충전기로 배터리 팩을 충전하지 마십시오.** 본 충전기와 배터리 팩을 함께 사용하도록 특수 설계되었습니다.
- **이러한 충전기는 DEWALT 충전용 배터리 충전 이외의 용도로는 사용할 수 없습니다.** 다른 용도로 사용하면 화재, 감전 또는 감전사의 위험이 있습니다.
- **충전기가 비나 눈을 맞지 않도록 하십시오.**
- **충전기를 분리할 경우 코드가 아니라 플러그를 뽑으십시오.** 그래야만 전기 플러그 및 코드 손상의 위험이 줄어듭니다.
- **코드가 밟히거나 걸리거나 기타 원인에 의해 손상되거나 압박을 받지 않도록 유의하십시오.**
- **불가피한 경우가 아니면 연장 코드를 사용하지 마십시오.** 연장 코드를 잘못 사용하면 화재, 감전 또는 감전사의 위험이 있습니다.
- **충전기 위에 물건을 올려놓거나 부드러운 표면에 충전기를 두면 환기 슬롯이 막혀 내부가 과열될 수 있습니다.** 충전기는 열원에 가까이 두지 마십시오. 충전기는 하우징의 상단과 하단에 있는 슬롯을 통해 환기됩니다.
- **코드나 플러그가 손상된 충전기를 작동시키지 마십시오.** — 즉시 교체하십시오.
- **심한 충격을 받았거나 떨어뜨렸거나 기타의 방식으로 손상된 경우에는 충전기를 작동시키지 마십시오.** 공인 서비스 센터로 가져가십시오.
- **충전기를 분해하지 마십시오.** 서비스나 수리가 필요한 경우에는 공인 서비스 센터로 가져가십시오. 잘못 재조립하면 화재, 감전 또는 감전사의 위험이 있습니다.
- **청소하려면 먼저 충전기를 콘센트에서 분리하십시오.** 그래야 감전 위험이 줄어듭니다. 배터리 팩을 제거하는 것만으로 이러한 위험이 줄어들지는 않습니다.
- **절대로 충전기 두 개를 함께 연결하지 마십시오.**
- **충전기는 가정용 표준 전력(220V)에서 작동하도록 설계되어 있습니다.** 다른 전압에서는 사용하지 마십시오. 공용 충전기는 제외됩니다.

본 지침을 잘 보관해 두십시오.

충전기

DCB105, DCB107 및 DCB112 충전기는 10.8V 리튬이온 배터리를 사용합니다.

이러한 충전기는 어떠한 조절 작업도 필요 없으며 최대한 작동하기 쉽게 설계되었습니다.

충전 절차(그림 2)



위험: 감전사 위험. 단자 충전 시에는 220V로 표시됩니다. 전도성 있는 물체로 시험하지 마십시오. 감전 또는 감전사의 위험이 있습니다.







1. 배터리 팩을 넣기 전에 충전기(I)를 적절한 콘센트에 꽂습니다.
2. 배터리 팩을 충전기에 넣습니다. 빨간색(충전 중) 불이 계속 깜박이면서 충전 프로세서가 시작되었음을 알립니다.
3. 충전이 완료되면 빨간색 불이 계속 켜져 있습니다. 팩이 완전히 충전되면 바로 사용하거나 충전기에 그대로 둡니다.

참고: 리튬이온 배터리의 성능과 수명을 극대화하려면 처음 사용하기 전에 배터리 팩을 완전히 충전시키십시오.

충전 프로세스

배터리 팩의 충전 상태는 아래 표를 참조하십시오.

충전 상태 - DCB105	
충전 중	- - - -
완전 충전됨	=====
냉/온 팩 지연	- - - -
배터리 팩 교체	●●●●●●●●

충전 상태 - DCB107 및 DCB112	
 충전 중	- - - - - 
 완전 충전됨	===== 
 냉/온 팩 지연	- - - - 

냉/온 팩 지연

DCB105

충전기에서 너무 뜨겁거나 차가운 배터리가 감지되면, 냉/온 팩 지연이 자동으로 시작되어 배터리가 적절한 온도가 될 때까지 충전이 중단됩니다. 이 과정이 끝나면 충전기가 자동으로 팩 충전 모드로 전환됩니다. 이 기능은 배터리 수명을 최대한으로 보장하기 위한 것입니다.

DCB107 및 DCB112

충전기에서 너무 뜨거운 배터리가 감지되면, 자동으로 배터리가 식을 때까지 충전을 지연시킵니다.

충전기에서 너무 차가운 배터리가 감지되면, 자동으로 배터리가 따뜻해질 때까지 충전을 지연시킵니다.

빨간색 표시등이 계속 깜박거리지만, 노란색 표시등은 이 작동 동안 계속 켜져 있습니다. 배터리가 차가워지면, 노란색 표시등이 꺼지고 충전기에서 충전 절차를 다시 시작합니다.

XR 리튬이온 배터리는 배터리에 과부하가 걸리거나 과열 또는 완전 방전되는 것을 방지하는 전자 보호 시스템으로 설계되었습니다.

이 공구는 전자 보호 시스템이 작동하면 자동으로 꺼집니다. 이러한 경우 리튬 이온 배터리가 완전히 충전될 때까지 충전기에 리튬 이온 배터리를 넣으십시오.

리튬이온 배터리 팩에만 해당

리튬이온 배터리는 배터리에 과부하가 걸리거나 과열 또는 완전 방전되는 것을 방지하는 전자 보호 시스템으로 설계되었습니다.

이 공구는 전자 보호 시스템이 작동하면 자동으로 꺼집니다. 그러면 리튬이온 배터리가 완전히 충전될 때까지 충전기에 넣으십시오.

모든 배터리 팩에 대한 중요한 안전 지침

배터리 팩 교체를 주문할 때는 카탈로그 번호와 전압을 반드시 포함시켜야 합니다.

배터리 팩은 카톤에서 꺼낼 때 완전히 충전된 상태가 아닙니다. 배터리 팩과 충전기를 사용하기 전에 아래 안전 지침을 숙독하십시오. 그런 다음 설명된 충전 절차를 따르십시오.

모든 지침을 숙지하십시오.

- **가연성 액체, 가스 또는 먼지 등 폭발성 분위기에서 배터리를 충전하거나 사용하지 마십시오.** 배터리를 삽입하거나 충전기에서 제거할 때 먼지나 가스에 불이 붙을 수 있습니다.
- 건전지조를 강제로 충전기에 끼워넣으시면 안됩니다. 그 어떤 방식의 건전지조 변경은 절대 금지입니다. 건전지조를 변경하여 호환 충전기가 아닌 충전기에 넣으려고 시도하시다가 건전지조가 파열되면서 엄청난 신체 상해를 일으키는 경우가 있기 때문입니다.
- DEWALT 충전기에서만 배터리 팩을 충전하십시오.
- 물이나 기타 액체가 튀어 묻거나 액체에 빠지지 않도록 하십시오.
- 온도가 40°(105° F) 초과될 수 있는 곳(여름철 허름한 창고 또는 금속 건물 등)에 공구와 배터리 팩을 보관하거나 사용하지 마십시오.



위험: 어떤 이유로든 배터리 팩을 절대 열려고 하지 마십시오. 배터리 팩 케이스가 깨지거나 손상되면 충전기에 넣지 마십시오. 배터리 팩을 문개거나 떨어뜨리거나 손상시키지 마십시오. 강한 충격을 받았거나, 떨어뜨렸거나, 차에 치였거나 기타의 원인으로 어떤 방식으로든 손상된(못이 박히거나 망치로 맞았거나 밟힘) 배터리 팩이나 충전기는 사용하지 마십시오. 감전 또는 감전사의 위험이 있습니다. 손상된 배터리 팩은 재활용을 위해 서비스 센터에 반환해야 합니다.



주의: 사용하지 않는 공구는 걸려 넘어지거나 떨어질 위험이 없는 안정된 표면에 놓혀 두십시오. 배터리 팩이 큰 일부 공구들은 배터리 팩 위에 바로 서 있지만 쉽게 넘어질 수 있습니다.

Li-Ion(리튬이온)에 대한 추가 안전 지침

- **배터리 팩이 심하게 손상되거나 완전히 낡았다 라도 절대 소각하지 마십시오.** 배터리 팩이 불 속에서 폭발할 수 있습니다. 리튬이온 배터리 팩은 연소되면서 독성 연기와 물질을 발생시킵니다.
- **배터리 내용물이 피부에 닿으면 즉시 증성 세척제로 해당 부위를 씻으십시오.** 배터리액이 눈에 들어갔을 경우, 15분 정도 또는 통증이 가실 때까지 눈을 뜨고 물로 씻어냅니다. 치료가 필요한 경우를 위해, 배터리 전해질은 액체 유기 탄산염과 리튬염의 혼합물로 구성되어 있음을 알아 두십시오.
- **열린 배터리 셀의 내용물은 호흡기 질환을 일으킬 수 있습니다.** 신선한 공기를 흡입하십시오. 증상이 계속되면 치료를 받으십시오.



경고: 화상 위험. 배터리액은 불꽃이나 화염에 노출되면 연소될 수 있습니다.

배터리 팩

배터리 유형

DCD710은 10,8V 배터리 팩에서 작동합니다.

보관 권장 사항

1. 보관 장소로는 직사광선을 받지 않고 지나치게 덥거나 습지 않은 시원하고 건조한 곳이 가장 좋습니다. 최적의 배터리 성능과 수명을 위해, 사용하지 않을 때에는 배터리 팩을 실온에서 보관하십시오.
2. 오랫동안 보관할 때는 최적의 결과를 위해 완전 충전된 배터리 팩을 충전기에서 꺼내 건방한 장소에 보관하는 것이 좋습니다.

참고: 완전 방전 상태로 배터리 팩을 보관해서는 안됩니다. 사용 전에 배터리 팩을 재충전해야 합니다.

충전기 및 배터리 팩에 부착된 레이블

본 설명서에 사용된 그림 외에도 충전기 및 배터리 팩에 부착된 레이블에는 다음과 같은 그림이 표시됩니다.



사용 전에 사용 설명서의 내용을 숙지하십시오.



배터리 충전 중



배터리 충전 완료



배터리에 결함 있음



냉/온 팩 지연



전도성 있는 물체로 시험하지 마십시오.



손상된 배터리 팩을 충전하지 마십시오.



DEWALT 배터리 팩만 사용하십시오. 다른 유형의 배터리 팩은 폭발로 인한 신체 부상과 손상을 초래할 수 있습니다.



물에 닿지 않도록 하십시오.



손상된 코드는 즉시 교체하십시오.



온도가 4°C ~ 40°C 사이일 때에만 충전하십시오.



환경 보호 차원에서 배터리 팩을 폐기하십시오.



건전지에 불사르시면 안됩니다.



충전 시간은 기술 데이터를 참조하십시오.



실외사용은 금지입니다.

포장 내용물

포장에는 다음 내용물이 들어 있습니다.

- 1 드릴 드라이버
- 1 충전기
- 2 배터리팩
- 1 스crew드라이버 비트
- 1 사용설명서
- 1 벨트후크
- 1 벨트후크 스크류
- 1 공구박스 (D2 모델)

주의: N-모델인 경우 위의 내역속의 건전지조 및 충전기가 포함되지 않습니다.

- 운수도중에 도구, 부품 혹은 액세서리 등이 파손될 수도 있으니 물품을 받으신후 자세히 체크바랍니다.
- 본 설명서를 자세히 읽고 사용방법을 확실히 터득하기전에는 절대로 드라이버를 사용하지 말아주십시오

분석(그림1)



경고: 본 동력도구 혹은 어느한 부품을 변경 하거나하는 일은 절대로 금지입니다. 도구가 고장나거나 사용자한테 위험을 초래하는등 나쁜결과를 피면하기위해서입니다.

- a. 속도조절 방아쇠 스위치
- b. 앞/뒤 방향조절 단추
- c. 토크조절 이음고리
- d. 기어 박스
- e. 척
- f. 건전지빠는 단추
- g. 건전지조
- h. 작업라이트
- i. 벨트고리
- j. 벨트고리나사

용도

본 드릴/드라이버/해머 드릴은 나사를 조이거나 전문가용 드릴, 진동 드릴 작업용으로 설계되었습니다.

습한 환경이나 가연성 액체 또는 가스가 있는 장소에서 사용하지 **마십시오**.

본 드릴/드라이버/해머 드릴은 전문가용 공구입니다.

어린이가 이 공구를 만지지 **않도록 하십시오**. 경험이 없는 작업자가 이 공구를 사용할 때는 감독자의 지도가 필요합니다.

벨트고리(선택 부품)



경고: 엄중한 신체상해의 위험을 피면키위하여 부품을 장치하거나 제거하기전에 반드시 전진/후퇴 단추를 잠금위치에 놓거나, 도구의 스위치를 끄거나 전지조를 도구에서 제거합니다.



경고: 엄중한 신체상해의 위험을 피면키위하여 도구를 머리위로 추켜들지마시고, 다른 물품을 벨트고리에 걸거나하지시 말아야합니다. 벨트고에는 오로지 도구벨트만 장치하셔야지 다른 벨트를 걸면 안됩니다.



경고: 엄중한 신체상해의 위험을 피면키위하여 벨트고리가 나사에 제대로 걸리게끔 하셔야 합니다.

주의점: 벨트고리를 장치하거나 제거할때 반드시 제공된 벨트고리나사(I)를 사용하셔야 합니다. 그리고 나사를 안전하게 고정시켜야 합니다. 왼손잡이 및 오른손잡이 사용자들을 모두 고려해서 벨트고리(J)는 도구 양면에 장치가가능하도록 설계되었습니다. 단지 제공된 벨트고리나사(I)를 사용하셔야 합니다. 벨트고리가 필요하지 않은경우 그냥 제거하시면 됩니다. 벨트고리를 반대편으로 이동시키려는 경우 벨트고리나사(I)를 돌려서 벨트고리를 제거하여 반대편에 설치하고 다시 나사를 돌려서 고정시킵니다. 나사를 안전하게 고정시켜야 합니다.

전기 안전

전기 모터는 한 가지 전압에만 맞추어 설계되었습니다. 배터리 팩 전압이 명판에 기재된 전압과 일치하는지 항상 확인하십시오. 또한 충전기의 전압이 주전원의 전압과도 일치하는지 확인하십시오.



DEWALT 충전기는 IEC 60335 에 따라 이중 절연되어 있습니다. 따라서 접지선이 필요하지 않습니다.

전원 코드가 손상된 경우에는 DEWALT 서비스 센터를 통해 특수 제작된 코드로 교체해야만 합니다.

조립 및 조정



경고: 조립 및 조정 작업 전에는 항상 배터리 팩을 분리하십시오. 배터리 팩을 삽입하거나 분리하기 전에 항상 공구 스위치를 끄십시오.



경고: DEWALT 배터리 팩과 충전기만 사용하십시오.

연장 케이블의 사용

절대 필요할때만이 연장선의 사용을

품질보증이 있고 충전기의 파워 수출에 적합한 (기술자료 참고) 연장 케이블의 사용만 허용합니다.

도체의 최소 사이즈는 1mm²에 도달하여야하고, 길이는 30m를 초과하지말아야 합니다. 케이블 밀린 경우, 감긴 케이블을 밀에서 완전히 풀고 작업을 시작하셔야 합니다.

배터리 팩 삽입 및 공구에서 배터리 팩 분리(그림 3)



경고: 심각한 신체 부상의 위험을 줄이려면 공구를 조정하거나 부착물 또는 액세서리를 제거/설치하기 전에 공구를 끄고 배터리 팩을 분리하십시오. 공구가 갑자기 작동하여 신체 부상을 당할 수 있습니다.

참고: 배터리 팩(9)이 완전히 충전되었는지 확인하십시오.

배터리 팩을 도구 핸들에 설치하려면 다음과 같이 조치합니다.

1. 공구 베이스를 공구 핸들 안쪽의 새김눈과 맞춥니다(그림 2).
2. '짹'하고 잠기는 소리가 들릴 때까지 배터리 팩을 핸들로 완전히 밀어 넣습니다.

공구에서 배터리 팩을 분리하려면 다음과 같이 조치합니다.

1. 해제 버튼(f)을 누르고 배터리 팩을 공구 핸들에서 완전히 빼냅니다.
2. 본 사용 설명서의 충전기 섹션에 설명된 대로 배터리 팩을 충전기에 삽입합니다.

작업

사용 지침



경고: 안전 지시 사항과 해당 규정을 항상 준수하십시오.



경고: 심각한 신체 부상의 위험을 줄이려면 부착물 또는 액세서리를 조정하거나 제거/설치하기 전에 공구를 끄고 전원에서 공구 플러그를 빼십시오

올바른 손 위치(그림 1,8)



경고: 심각한 신체 부상의 위험을 줄이려면 항상 그림 130에 표시된 대로 올바른 손 위치를 사용하십시오.



경고: 심각한 신체 부상의 위험을 줄이려면 항상 갑작스런 행동에 대비하여 단단히 잡으십시오.

손 위치는 한 손을 기본 핸들(i) 위에 놓고 다른 손을 사이드 핸들(h) 위에 놓는 것이 바람직합니다.

가변 속도 스위치(그림 1)

공구를 켤 때는 트리거 스위치를 돌립니다(a). 공구를 끌 때는 트리거 스위치를 놓습니다. 공구에는 브레이크가 장착되어 있습니다. 트리거 스위치가 완전히 해제되는 즉시 척은 중지됩니다.

참고: 가변 속도 범위의 지속적 사용은 권장되지 않습니다. 지속적 사용은 스위치를 손상시킬 수 있으므로 피해야 합니다

전진/후진 제어 버튼(그림 1)

전진/후진 제어 버튼(b)은 공구 방향을 결정하며 잠금(lock-off) 버튼 역할도 합니다.

전진 회전을 선택하려면 트리거 스위치를 놓고 공구 오른쪽에서 전진/후진 제어 버튼을 눌러줍니다.

후진을 선택하려면 트리거 스위치를 놓고 공구 왼쪽에서 전진/후진 제어 버튼을 눌러줍니다.

제어 버튼이 중앙에 있으면 공구가 꺼진 상태로 잠기게 됩니다. 제어 버튼의 위치를 변경할 때는 반드시 트리거를 놓아야 합니다.

참고: 회전 방향을 변경한 후 처음으로 공구를 실행하면 작동 시 '짹' 소리가 들립니다. 이는 정상적 현상이며 고장이 아닙니다.

작업등(그림 1)

작업등(h)은 트리거 스위치(c) 바로 위에 있습니다. 작업등은 트리거 스위치를 돌릴 때 켜집니다.

참고: 작업등은 인접한 작업대를 비추기 위한 것이며 손전등으로 사용하기 위한 것이 아닙니다.

토크 조절 칼라(그림 1)

토크 조절 칼라(c)는 숫자와 드릴 비트 부호로 알기 쉽게 표기해드렸습니다. 원하시는 세팅을 공구 맨 위에 놓은 뒤 칼라를 회전시킵니다. 칼라 로케이터는 토크의 크기를 정확히 정하는데 사용됩니다. 칼라의 숫자가 크면 클수록 토크가 커지기 따라서 보다 큰 사이즈의 파스너 를 고정시킬 수가 있습니다. 드릴에 클 러치를 장착하려는 경우 드릴 비트 위치 로 바꿔줍니다.

참고: 본 공구로 구멍뚫기 작업을 진행 할때 토크 조절 칼라를 설정하시되 반드시 드릴위 숫자와 공구 맨윗부분의 중앙 선이 일치선에 놓이도록 해야합니다. 아니면 작업과정에 클러치가 풀릴수가 있습니다.

2배속 기어링(그림1,4)

공구의 2배속 기능을 통해 기어를 변경하여 다양한 기능을 발휘할수가 있습니다. 저속모드, 높은 토크를 선택하려는 경우 우선 공구의 전원을 끊어 작동을 멈추게 합니다. 그리고 기어 변속장치(d)를 앞쪽으로(척의 방향) 밀어줍니다. 고속모드, 작은 토크를 선택하려는 경우 위의 설명과 마찬가지로 우선 공구의 전원을 끊어 작동을 멈추게 합니다. 그리고 기어 변속장치를 뒤쪽으로(척의 반대방향)으로 밀어줍니다.

참고: 공구가 아직 작동하고 있을때 기어를 변경하시면 안됩니다. 기어 변경이 원활하지않을때는 2배속 기어 변속장치가 앞쪽 혹은 뒤쪽방향으로 완전히 밀어졌는지 확인해보십시오.

키가 필요없는 단일 슬리브 척 (그림5)

본 공구는 키가 필요없이 하나의 회전 슬리브로 척을 한손으로 작동가능하게 합니다. 드릴 비트혹은 기타 약세서리를 설치하려면 다음과 같이 하십시오.

1. 앞에서 설명드린것과 같이 트리거 를 꺼짐위치에 잡습니다.
2. 척의 검은색 슬리브를 한손으로 잡고 다른 손으로 공구를 단단히 잡습니다. 슬리브를 시계바늘 반대 방향으로 최대한 회전시켜 원하시는 약세서리가 들어갈 수있는 공간을 만듭니다.
3. 한 손으로 공구를 잡고 다른 손으로 척 슬리브를 시계바늘 방향으로 회전시켜 약세서리를 척으로 약 19mm (3/4 ") 정도로 삽입하고 단단히 조입니다. 본 공구는 자동 스프링 들 잠금 기능을 갖추고 있습니다. 이 기능은 한손으로 척을 열고 잠 글수있게끔 합니다.

약세서리를 풀려면 2번째 단계를 반복하십시오.



경고: 척 앞부분을 잡고 공구를 회전시키는 방법으로 드릴 비트 (혹은 기타 약세서리)를 조이거나 하면 안됩니다. 척에 손상을 주거나 신체손상을 초래 할수가 있습니다. 약세서리 변경은 항상 트리거 스위치를 잡고고 진행하여야 합니다.

척을 조일때 반드시 한손으로 척 슬리브를 잡고 다른 손으로 공구를 잡아 최대한 단단히 조입니다.

척 빼내기(그림6)

조절이음고리를 “드릴” 표시된 위치에까지 돌리고 기어박스를 1번 위치(저속)에 고정시킵니다.

6.35mm(1/4")혹은 더 큰 사이즈의 6각 스페너의 짧은단으로 (공급되지 않음) 척을 조입니다. 나무 망치 혹은 비슷한 도구로 6각 스페너 긴쪽을 시계바늘방향으로 때립니다. 이로하여 척 안쪽의 나사가 풀어집니다.

척의 턱부분을 충분히 열려 나사돌리개 (혹시 필요하다면6각별모양의 스페너) 를 척 앞쪽부분 턱사이로 들어넣어 나사머리에 닿게 합니다. 스페너를 시계바늘방향 (왼쪽나사) 으로 돌리며 나사를 빼냅니다. 6각스페너를 척에 조인후 나무 망치 혹은 비슷한 도구로 스페너를 시계바늘 반대방향으로 때립니다. 이로하여 척이 풀어져서 손으로 척을 떼어낼수가 있습니다.

척 잠그기(그림7)

우선 손으로 척을 나사 (왼쪽 나사) 에 맞춰 돌려지는데까지 돌려 맞춰줍니다. 다음 6.35mm (1/4") 혹은 더 큰 사이즈의 6각 스페너 짧은쪽으로 (공급되지 않음) 척을 조입니다. 그림에서 보여주는대로 나무 망치 혹은 비슷한 도구로 스페너 긴쪽을 시계바늘방향으로 때립니다. 그다음 스페너로 나사를 시계바늘반대방향으로 돌려주어 다시한번 나사를 단단히 고정시킵니다.

드릴링 조작



경고: 위험의 발생을 피면키위하여 본 제품을 다시 조작거나 부품을 끼고 뺄시에는 반드시 전원을 끄고 건전지를 뺍니다.



경고: 위험의 발생을 피면키위하여 드릴링 작업시에는 항상 대상물을 단단히 고정시켜야 합니다. 아주 얇은 대상물인 경우 나무로 대상물뒤에 대주어 작업과정에 가공물에 손상이 가지않게 해주어야합니다.

이음고리를 드릴비트표기 위치에 돌려 드릴링 작업을 시작합니다. 기어박스를 조절하여 원하시는 작업스피드/토크를 얻은후 작업을 시작합니다.

1. 예리한 드릴 비트를 사용하셔야지 작업에 지장줄수가 있습니다. 나무인 경우엔 트위스트 드릴 비트, 삼모양의 드릴 비트 혹은 원통톱을 사용합니다. 금속인 경우 고속강철(HSS) 트위스트 드릴 비트 혹은 원통톱을 사용합니다.
2. 작업시 비트와 일직선으로 힘을 가합니다. 충분한 힘을 가하여 드릴이 대상물을 뚫고 들어가게 하되, 너무 많은 힘을 가하여 드릴 시동이 꺼지거나 비트를 빗나가게 하면 안됩니다.
3. 트위스트작업시에는 반드시 두손으로 드릴을 꼭 잡아주어 드릴을 컨트롤해 주어야 합니다.



경고: 과부하작업이 갑작스런 트위스트를 일으킬때 드릴 시동이 꺼질수가 있습니다. 트위스트 작업시엔 반드시 두손으로 드릴을 꼭 잡아주어 드릴을 컨트롤하여 위험을 피면하여야 합니다.

4. 드릴의 시동이 꺼지는경우, 이것은 드릴이 현재 과부하작업을 하고 있다거나 부적절한 사용을 진행하고 있다는 경고입니다. 즉시 방아쇠를 놓아주고 드릴 비트를 대상물에서 빼어낸후 시동이 꺼지게된 원인을 확인합니다. 시동을 다시 걸려고 방아쇠를 눌렀다 놓았다 하는건 절대로 금지입니다 - 이로하여 드릴이 고장날수가 있기때문입니다.
5. 시동이 꺼지지않게 하거나 드릴이 대상물을 꿰뚫고 나가는것을 방지하기 위하여 대상물 맨 마지막 한층을 뚫을때엔 힘을 약간 빼고 비트속도를 약간 줄입니다.
6. 드릴링작업이 완료되어 비트를 대상물 구멍에서 빼낼때 드릴 모터를 끄지 않습니다. 이때 모터를 끄게되면 비트가 대상물에 걸리는 경우가 있습니다.
7. 스피드 조절가능 드릴의 작업과정에서는 센터 펀치로 작업중심을 잡아줄 필요가 없습니다. 우선 저속으로 구멍을 뚫기 시작하고 구멍이 비트가 빠져나가지 않을 정도로 충분히 깊어지게되면 방아쇠를 더 세게 누르면서 속도를 높입니다.

나사돌리기작업

본 제품 맨 위에 위치한 기어박스를 조절하여 원하시는 스피드/토크를 선택한후 작업을 시작 합니다.

선택한 비트에 맞는 파스너로 비트를 척에 고정시킵니다. 폐기할 재료혹은 대상물의 보이지않는 부분에 몇번 연습해보면서 클러치 이음고리의 적합한 위치를 정합니다.

최대 권장 용량

	저위급-1	고위급-2
비트, 금속 드릴링	6.35mm(1/4")	3.18mm(1/8")
나무, 평면 드릴링	19.05mm(3/4")	12.7mm(1/2")
원통톱	19.05mm(3/4")	15.88 mm(5/8")

유지 보수

DEWALT 전동 공구는 최소한의 유지 보수로 장기간에 걸쳐 작업이 가능하도록 설계되어 있습니다. 연속 작동은 적절한 공구 관리와 정기적인 청소에 따라 그 성능이 달라질 수 있습니다.



경고: 심각한 신체 부상의 위험을 줄이려면 공구를 조정하거나 부착물 또는 액세서리를 제거/설치하기 전에 공구를 끄고 배터리 팩을 분리하십시오.
공구가 갑자기 작동하여 신체 부상을 당할 수 있습니다.

충전기 및 배터리 팩은 수리할 수 없습니다. 내부에는 수리할 수 있는 부품이 없습니다.



윤활 작업

전동 공구는 별도의 윤활 작업이 필요하지 않습니다.



청소



경고: 통풍구 속이나 주변에 먼지가 쌓여있는 것이 보이면 가능한 한 자주 건조한 공기를 이용하여 몸체에서 먼지를 풀어내십시오. 이 절차를 수행할 때에는 승인된 보안경 및 승인된 방진 마스크를 착용하십시오.



경고: 공구의 금속 이외의 부품을 청소할 때는 용제 등의 강력한 화학약품을 절대 사용하지 마십시오. 그렇지 않으면 이러한 부분에 사용된 재료가 약해질 수 있습니다. 헹굼에 물과 연한 비누를 적셔 닦아주십시오. 공구 내부에 액체를 넣거나 공구 부품을 액체에 담그는 행동은 절대 금물입니다.

충전기 청소 지시 사항



경고: 감전 위험. 청소하려면 먼저 충전기를 콘센트에서 분리하십시오. 헹굼이나 부드러운 금속 이외 브러시로 충전기 외관 부분에 묻은 먼지 및 기름을 제거할 수 있습니다. 물이나 세척제를 사용하지 마십시오.

옵션 액세서리



경고: DEWALT에서 제공하지 않은 액세서리는 본 제품에서 테스트되지 않았으므로 본 제품에서 이러한 액세서리를 사용하면 위험할 수 있습니다. 신체 부상의 위험을 줄이려면 본 제품에 DEWALT 권장 액세서리만 사용해야 합니다.

해당 액세서리에 대한 자세한 정보는 판매 대리점으로 문의하십시오.

환경 보호



분리 수거. 본 제품을 일반 가정용 쓰레기로 처리하면 안됩니다.

DEWALT 제품을 교체해야 하거나 더 이상 쓸모가 없어졌다고 판단되면 본 제품을 가정용 쓰레기로 처리하지 마십시오. 이 제품은 분리 수거하십시오.



사용하던 제품과 포장을 분리 수거하면 자원을 재활용 및 재사용할 수 있습니다. 재활용 자원을 이용하면 환경 오염이 방지되고 고철 자원에 대한 수요를 줄일 수 있습니다.

지역에 따라 가정용 가전제품을 분리 수거하는 규정이 마련되어 있거나 새로운 제품을 구입할 때 판매점에서 폐기 방법을 알려줄 수 있습니다.

DEWALT는 사용이 끝난 DEWALT 제품을 수집하여 재활용하기 위한 시설을 운영하고 있습니다. 이 서비스를 활용하려면 당사가 폐제품 수거를 위임한 공인 수리 대리점에 제품을 반환해 주십시오.

본 사용 설명서에 기재된 연락처로 가까운 DEWALT 영업소에 연락하면 가까운 공인 수리 대리점 위치를 확인할 수 있습니다. 또는 다음 웹 사이트를 방문하여 DEWALT 공인 수리 대리점 목록과 애프터 서비스 및 연락처에 대한 자세한 정보를 찾아볼 수 있습니다.

www.dewalt.co.kr



충전용 배터리 팩

이전에 쉽게 수행했던 작업에 대해 충분한 힘을 발휘하지 못하는 배터리 팩은 재충전해야 합니다. 배터리 수명이 다하면 환경 보호 차원에서 배터리 팩을 폐기하십시오.

- 배터리 팩을 완전히 사용하고 난 후 공구에서 분리하십시오.
- 리튬이온, NiCd 및 NiMH 셀은 재활용할 수 있습니다. 이 셀을 판매점이나 지역 재활용 센터로 가져가십시오. 수집된 배터리 팩은 재활용되거나 적절히 폐기됩니다.

สว่านไฟฟ้า/ไขควงไฟฟ้าแบบไร้สายพร้อมคลังค์ แบบปรับได้ 10.8 โวลต์ DCD710

ขอแสดงความยินดี!

ท่านได้เลือกใช้เครื่องมือจาก DEWALT ด้วยประสบการณ์อันยาวนานในการพัฒนาผลิตภัณฑ์และนวัตกรรมชั้นเลิศ ทำให้ DEWALT เป็นหนึ่งในเครื่องมือไฟฟ้าที่น่าเชื่อถือสำหรับผู้ใช้งานระดับมืออาชีพมากที่สุด

ข้อมูลทางด้านเทคนิค

		DCD710	
แรงดันไฟฟ้า	โวลต์	10.8	
ประเภท		4	
ประเภทของแบตเตอรี่		Li-Ion	

ความเร็วขณะไม่มีภาระโหลด:

เกียร์ 1	min ⁻¹	0~400	
เกียร์ 2	min ⁻¹	0~1500	

แรงบิดสูงสุด	นิวตัน ม.	24	
กำลังเอาต์พุต (MWO)	วัตต์	180	
ความสามารถของตัวจับดอกสว่าน	มม.	10	
ความสามารถในการเจาะสูงสุด:			
ไม้	มม.	20	
โลหะ	มม.	10	

น้ำหนัก (ไม่รวมแบตเตอรี่)	กก.	0.91	
---------------------------	-----	------	--

แบตเตอรี่		DCB125	DCB127
ประเภทของแบตเตอรี่		Li-Ion	Li-Ion
แรงดันไฟฟ้า	โวลต์	10.8	10.8
ความจุ	Ah	1.3	2.0
น้ำหนัก	กก.	0.2	0.2

เครื่องชาร์จ		DCB112	
แรงดันไฟฟ้าหลัก	โวลต์ _{AC}	230 V	
ชนิดแบตเตอรี่		Li-Ion	
เวลาการชาร์จ	นาท	40	60
โดยประมาณ		(แบตเตอรี่ 1.3 Ah)	(แบตเตอรี่ 2.0 Ah)
น้ำหนัก	กก.	0.36	

เครื่องชาร์จ		DCB107	
แรงดันไฟฟ้าหลัก	โวลต์ _{AC}	230 V	
ชนิดแบตเตอรี่		Li-Ion	
เวลาการชาร์จ	นาท	60	90
โดยประมาณ		(แบตเตอรี่ 1.3 Ah)	(แบตเตอรี่ 2.0 Ah)
น้ำหนัก	กก.	0.29	

เครื่องชาร์จ		DCB105	
แรงดันไฟฟ้าหลัก	โวลต์ _{AC}	230 V	
ชนิดแบตเตอรี่		Li-Ion	
เวลาการชาร์จ	นาท	25	40
โดยประมาณ		(แบตเตอรี่ 1.3 Ah)	(แบตเตอรี่ 2.0 Ah)
น้ำหนัก	กก.	0.49	

ข้อปฏิบัติด้านความปลอดภัยทั่วไป

คำจำกัดความด้านล่างอธิบายถึงระดับความรุนแรงของความอันตรายที่ใช้เรียกสัญลักษณ์ต่างๆ โปรดอ่านคู่มือและทำความเข้าใจกับสัญลักษณ์เหล่านี้



อันตราย: หมายถึงสถานการณ์ที่ก่อให้เกิดอันตรายได้อย่างฉับพลัน ซึ่งหากไม่ระวัง จะทำให้เสียชีวิตหรือบาดเจ็บสาหัสได้



คำเตือน: หมายถึงสถานการณ์ที่มีแนวโน้มว่าจะก่อให้เกิดอันตราย ซึ่งหากไม่ระวัง สามารถทำให้เสียชีวิตหรือบาดเจ็บสาหัสได้



ข้อควรระวัง: หมายถึงสถานการณ์ที่มีแนวโน้มว่าจะก่อให้เกิดอันตราย ซึ่งหากไม่ระวัง อาจทำให้ได้รับบาดเจ็บเล็กน้อยถึงปานกลาง

ข้อสังเกต: หมายถึงข้อปฏิบัติที่ไม่ส่งผลให้บุคคลได้รับบาดเจ็บ แต่หากไม่ระวัง อาจทำให้ทรัพย์สินได้รับความเสียหายได้



แสดงถึงอันตรายจากการถูกไฟฟ้าดูด



แสดงถึงอันตรายจากการเกิดเพลิงไหม้



คำเตือน: เพื่อลดความเสี่ยงต่อการบาดเจ็บ โปรดอ่านคู่มือการใช้งานเล่มนี้

คำเตือนด้านความปลอดภัยทั่วไป

จากการใช้เครื่องมือไฟฟ้า



คำเตือน! อ่านคำเตือนและคำแนะนำด้านความปลอดภัยทั้งหมด การไม่ปฏิบัติตามคำเตือนและคำแนะนำเหล่านี้ อาจทำให้ถูกไฟฟ้าดูด เกิดเพลิงไหม้และ/หรือบาดเจ็บสาหัสได้

จัดเก็บเอกสารคำเตือนและคำแนะนำทั้งหมดไว้เพื่อการอ้างอิงในภายหลัง

คำว่า “เครื่องมือไฟฟ้า” ในคำเตือน หมายถึงเครื่องมือไฟฟ้าที่ทำงานผ่านสายเมน (มีสาย) หรือแบตเตอรี่ (ไม่ใช่สาย)

1) พื้นที่ทำงาน SAFETY

- ก) รักษาพื้นที่ทำงานให้สะอาดและมีแสงสว่างเพียงพอ พื้นที่ที่ระเกะระกะและมีอาจก่อให้เกิดอุบัติเหตุได้
- ข) ห้ามใช้เครื่องมือไฟฟ้าในพื้นที่ที่มีโอกาสระเบิดได้ เช่น ในที่มีขงเหลว แก๊ส หรือผงวัสดุที่ติดไฟได้ เครื่องมือก่อให้เกิดประกายไฟซึ่งอาจทำให้ฝุ่นละอองหรือสารเคมีติดไฟได้
- ค) ขณะที่กำลังใช้งานเครื่องมือ ให้ระมัดระวังเด็กและผู้ที่อยู่ข้างเคียง การสูญเสียสมาธิอาจทำให้สูญเสียการควบคุมได้

2) ความปลอดภัยทางไฟฟ้า

- ก) ปลั๊กของเครื่องมือไฟฟ้าจะต้องเป็นแบบที่ตรงกับเต้าเสียบ ห้ามทำการดัดแปลงปลั๊กเสียบ ไม่ว่าในกรณีใดๆ ห้ามใช้ตัวแปลงปลั๊กไฟกับเครื่องมือไฟฟ้าที่มีสายดิน การใช้ปลั๊กที่ไม่มีการดัดแปลง และการใช้เต้าเสียบที่มีประเภทตรงกันจะช่วยลดความเสี่ยงในการเกิดไฟฟ้าดูดได้

- ข) หลีกเลี่ยงไม่ให้ร่างกายสัมผัสกับพื้นผิวที่มีการต่อลงดิน เช่น ท่อเครื่องทำความร้อน เตา และตู้เย็น ถ้าร่างกายของสัมผัสโดยตรงกับพื้นดินจะมีความเสี่ยงต่อไฟฟ้าดูดเพิ่มมากขึ้น
- ค) อย่าให้เครื่องมือที่ใช้ไฟฟ้าถูกฝนหรือเปียกน้ำ น้ำที่เข้าไปในเครื่องมือไฟฟ้าจะเพิ่มความเสี่ยงต่อการเกิดไฟฟ้าดูดได้
- ง) ห้ามใช้งานสายไฟของเครื่องมืออย่างผิดวิธี ห้ามใช้สายไฟของเครื่องมือในการทิว ดึง หรือถอดปลั๊ก เครื่องมือไฟฟ้า เก็บสายไฟให้ห่างจากความร้อน น้ร้อน และวัตถุมีคม สายไฟที่มีความเสียหายจะเพิ่มความเสี่ยงที่อาจเกิดไฟฟ้าดูดได้
- จ) เมื่อใช้งานเครื่องมือไฟฟ้ากลางแจ้ง ให้ใช้สายพ่วงที่เหมาะสมกับการใช้งานกลางแจ้ง การใส่สายพ่วงที่เหมาะสมกับการใช้งานกลางแจ้งจะช่วยลดอันตรายจากไฟฟ้าดูดได้
- ฉ) หากไม่สามารถหลีกเลี่ยงการใช้เครื่องมือไฟฟ้าในบริเวณที่ชื้นแฉะได้ ให้ใช้อุปกรณ์ป้องกันไฟฟ้าสะสม (RCD) ที่จัดให้ ใช้ RCD เพื่อลดความเสี่ยงจากการถูกไฟดูด

3) ความปลอดภัยส่วนบุคคล

- ก) มีความตื่นตัวและมีสติในสิ่งที่ทำ รวมทั้งใช้วิจารณญาณขณะที่กำลังใช้งานเครื่องมือไฟฟ้า ห้ามใช้เครื่องมือขณะที่ร่างกายอ่อนล้าหรือได้รับผลกระทบจากของมีเมาหรือยาต่างๆ ความพลั้งเผลอไม่ระมัดระวังตัวแม้เพียงชั่วครู่ขณะที่กำลังใช้งานเครื่องมือไฟฟ้าอยู่อาจก่อให้เกิดการบาดเจ็บอย่างรุนแรงได้
- ข) ใช้อุปกรณ์ในการป้องกันอันตรายสวมอุปกรณ์ป้องกันดวงตาเสมอ การใช้อุปกรณ์ในการป้องกันอันตรายที่เหมาะสม เช่น หน้ากากป้องกันฝุ่น รองเท้านิรภัย หมวกนิรภัย หรืออุปกรณ์ป้องกันเสียง จะช่วยลดการบาดเจ็บได้
- ค) หลีกเลี่ยงการเปิดเครื่องมือโดยไม่ได้ตั้งใจ ก่อนเสียบปลั๊ก ตรวจสอบให้แน่ใจว่าสวิตช์ถูกปิดอยู่ การยกเครื่องมือด้วยนิ้วมือบริเวณสวิตช์เปิดปิด หรือเสียบปลั๊กขณะที่สวิตช์เปิดอยู่ อาจก่อให้เกิดอุบัติเหตุได้
- ง) เอาจาระแนปรับตั้งหรือประแจต่างๆ ออกก่อนที่จะเปิดเครื่องมือให้ทำงาน ประแจที่ยังค้างอยู่บริเวณชิ้นส่วนที่เคลื่อนไหวได้ของเครื่องมือ อาจก่อให้เกิดการบาดเจ็บได้

- จ) อย่าใช้งานในลักษณะของการเอื้อมมือ ขณะใช้เครื่องมือควรวินให้มั่นคงและมีความสมดุลอยู่ตลอดเวลา ซึ่งจะช่วยให้สามารถควบคุมเครื่องมือได้ดีกว่าเมื่อเกิดเหตุการณ์ไม่คาดฝันขึ้น
- ฉ) แต่งกายที่เหมาะสม อย่าสวมเสื้อผ้าที่หลวมหรือเครื่องประดับ ระวังนิ้วไม่ให้มึนที่ยาว เสื้อผ้าหรือถุงมือ เข้าใกล้ชิ้นส่วนที่เคลื่อนไหวได้ เสื้อผ้าที่หลวม เครื่องประดับ หรือผมที่ยาว อาจจะถูกเกี่ยวเข้าไปในส่วนที่เคลื่อนไหวได้ของเครื่องมือ
- ช) ถ้าเครื่องมือมีอุปกรณ์ที่ใช้ชักจับและก่าจัดฟัน ดูให้แน่ใจว่าอุปกรณ์เหล่านี้ต่ออยู่และใช้อย่างเหมาะสม การใช้อุปกรณ์เหล่านี้จะช่วยลดอันตรายที่เกี่ยวข้องกับฟัน
- 4) การใช้งานและการดูแลเครื่องมือไฟฟ้า
- ก) อย่าใช้แรงฝืนเครื่องมือ ใช้เครื่องมือให้เหมาะสมกับลักษณะของงานที่จะทำ เครื่องมือจะทำงานได้ดีและปลอดภัยกว่าหากใช้งานตามที่กำหนดที่ได้กำหนดให้ใช้
- ข) ห้ามใช้เครื่องมือนี้ถ้าสวิทช์เปิดปิดมีความบกพร่อง เครื่องมือไฟฟ้าที่ไม่สามารถควบคุมด้วยสวิทช์ได้ เป็นอันตรายอย่างยิ่ง และจะต้องได้รับการซ่อมแซมโดยด่วน
- ค) ถอดปลั๊กของเครื่องมือออกก่อนที่จะทำการปรับตั้ง เปลี่ยนอุปกรณ์เสริม หรือจัดเก็บเครื่องมือ มาตรการป้องกันดังกล่าวช่วยลดความเสี่ยงที่เครื่องมือจะเริ่มทำงานโดยไม่ได้ตั้งใจ
- ง) จัดเก็บเครื่องมือที่ไม่ได้ใช้งานให้พ้นจากเด็กและบุคคลที่ไม่ได้รับการฝึกฝนในการใช้งานเครื่องมือนั้น เนื่องจากเครื่องมืออาจก่อให้เกิดอันตรายได้ถ้าอยู่ในมือผู้ใช้ที่ไม่ได้รับการฝึกฝนในการใช้งาน
- จ) ดูแลรักษาเครื่องมือไฟฟ้า ตรวจสอบว่ามีความผิดปกติหรือมีการติดขัดในส่วนที่เคลื่อนไหวได้ มีชิ้นส่วนที่แตกหักหรือมีสภาพอื่นใดที่อาจมีผลต่อการใช้งานของเครื่องมือหรือไม่ ถ้าเสียหาย จะต้องแก้ไขเครื่องมือให้เรียบร้อยก่อนใช้งาน เนื่องจากอุบัติเหตุส่วนใหญ่เกิดจากการขาดการบำรุงรักษาเครื่องมือให้ดี
- ฉ) เก็บรักษาเครื่องมือสำหรับตัดให้คมและสะอาดอยู่เสมอ การดูแลเครื่องมือสำหรับตัดที่มีคมตัดอย่างเหมาะสมจะช่วยให้เครื่องมือไม่ติดขัดและง่ายต่อการควบคุม
- ข) ใช้เครื่องมือไฟฟ้า อุปกรณ์เสริม และดอกสว่านต่างๆ ตามข้อแนะนำการใช้งานและด้วยวิธีใช้งานที่กำหนด สำหรับเครื่องมือไฟฟ้าชนิดนั้นๆ โดยคำนึงถึงสภาพการใช้งานและลักษณะของงาน การใช้เครื่องมือไฟฟ้าในการทำงานที่นอกเหนือจากที่ได้กำหนดให้ใช้งานอาจจะทำให้เกิดอันตรายได้
- 5) การใช้งานและการดูแลแบตเตอรี่
- ก) ชาร์จไฟแบตเตอรี่ด้วยเครื่องชาร์จที่ระบุโดยผู้ผลิตเท่านั้น เครื่องชาร์จที่เหมาะสมกับแบตเตอรี่ประเภทหนึ่ง อาจจะทำให้มีความเสี่ยงต่อการเกิดไฟไหม้ขึ้นได้ เมื่อนำไปใช้กับแบตเตอรี่อีกประเภทหนึ่ง
- ข) ใช้แบตเตอรี่ประเภทที่กำหนดมาให้ใช้กับเครื่องมือไฟฟ้านี้เท่านั้น การใส่แบตเตอรี่ประเภทอื่นๆ อาจจะทำให้เกิดความเสียหายต่อแบตเตอรี่และไฟไหม้ได้
- ค) เมื่อไม่ได้ใช้งานแบตเตอรี่ เก็บแบตเตอรี่ให้ห่างจากวัตถุที่เป็นโลหะ เช่น คลิปหนีบกระดาษ เหรียญ กุญแจ ตะปู สกรู หรือวัตถุที่เป็นโลหะขนาดเล็กที่สามารถสัมผัสขั้วทั้งสองของแบตเตอรี่ได้ ถ้าขั้วทั้งสองของแบตเตอรี่ถูกลัดวงจร อาจจะทำให้เกิดการไหม้ได้
- ง) ในสภาพแวดล้อมที่อาจทำให้มีของเหลวออกมาจากแบตเตอรี่ได้ หลีกเลี่ยงอย่าสัมผัสของเหลวดังกล่าว ถ้านิ้วสัมผัสสัมผัสให้รีบล้างออกด้วยน้ำ ถ้าของเหลวนั้นเข้าตา จะต้องรีบไปหาแพทย์โดยเร็ว ของเหลวที่ออกมาจากแบตเตอรี่อาจสร้างความระคายเคืองหรือเกิดการไหม้ต่อผิวหนังได้
- 6) การแก้ไข
- ก) การแก้ไขเครื่องมือจะต้องทำโดยช่างที่เชี่ยวชาญ และใช้ชิ้นส่วนที่เหมือนกันในการเปลี่ยนเท่านั้น ซึ่งจะช่วยให้เครื่องมือมีความปลอดภัยในการใช้งานอยู่เสมอ
- กฎเกณฑ์เพิ่มเติมด้านความปลอดภัยเฉพาะสำหรับสว่าน/ไขควง
- จับเครื่องมือไฟฟ้าที่พื้นผิวส่วนที่ใช้จับซึ่งมีฉนวนป้องกันในขณะที่ใช้งานเครื่องซึ่งตัวชิ้นบนอาจสัมผัสกับสายไฟที่ซ่อนอยู่ ตัวชิ้นแน่นที่สัมผัสกับสายไฟ “ที่มีไฟฟ้า” อาจทำให้ส่วนของโลหะที่ถูกสัมผัส “มีไฟฟ้า” และทำให้ผู้ใช้เครื่องมือถูกไฟฟ้าดูดได้

ความเสี่ยงสะสม

แม้จะปฏิบัติตามข้อกำหนดด้านความปลอดภัยที่เกี่ยวข้อง และใช้อุปกรณ์นิรภัย แต่ยังไม่สามารถหลีกเลี่ยงความเสี่ยงสะสมบางประเภทได้ ความเสี่ยงเหล่านั้นได้แก่:

- ความบกพร่องในการได้ยินเสียง
- ความเสี่ยงที่จะได้รับบาดเจ็บจากเศษชิ้นงานที่ปลิวว่อน
- ความเสี่ยงที่จะเกิดรอยไหม้เนื่องจากอุปกรณ์เสริมที่ร้อนขึ้นในระหว่างใช้งาน
- ความเสี่ยงที่จะได้รับบาดเจ็บเนื่องจากการใช้งานติดต่อกันเป็นเวลานาน

สัญลักษณ์บนเครื่องมือ

รูปภาพต่อไปนี้จะปรากฏบนเครื่องมือ:



อ่านคู่มือการใช้งานก่อนใช้เครื่อง

ตำแหน่งของรหัสวันที่

รหัสวันที่ ซึ่งรวมถึงปีที่ผลิต จะถูกพิมพ์ไว้ที่พื้นผิวของส่วนตัวเครื่องซึ่งเป็นจุดเชื่อมต่อระหว่างเครื่องมือกับแบตเตอรี่ ตัวอย่างเช่น:

2014 XX XX

ปีที่ผลิต

คำแนะนำด้านความปลอดภัยที่สำคัญสำหรับเครื่องชาร์จแบตเตอรี่ทั้งหมด

โปรดเก็บคำแนะนำเหล่านี้ไว้: คู่มือนี้ประกอบด้วยคำแนะนำความปลอดภัยและการใช้งานที่สำคัญสำหรับเครื่องชาร์จแบตเตอรี่ DCB105, DCB107 และ DCB112.

- ก่อนใช้งานเครื่องชาร์จ โปรดอ่านคำแนะนำและสัญลักษณ์เตือนทั้งหมดบนเครื่องชาร์จ แบตเตอรี่ และผลิตภัณฑ์ที่ใช้แบตเตอรี่



คำเตือน: อันตรายจากการถูกไฟดูด อย่าให้มีของเหลวเข้าไปภายในเครื่องชาร์จ เพราะอาจทำให้เกิดไฟฟ้าดูดได้



ข้อควรระวัง: อันตรายจากไฟลวก เพื่อลดความเสี่ยงจากการได้รับบาดเจ็บ ให้ชาร์จเฉพาะแบตเตอรี่แบบชาร์จได้ของ DEWALT เท่านั้น แบตเตอรี่ชนิดอื่นอาจทำให้เกิดการระเบิด ซึ่งเป็นสาเหตุของการบาดเจ็บและความเสียหาย



ข้อควรระวัง: เด็กควรอยู่ภายใต้การดูแลเพื่อให้แน่ใจว่าเด็กจะไม่เล่นเครื่องมือ

ข้อสังเกต: ภายใต้อาณัติบางอย่าง เครื่องชาร์จที่เสียบปลั๊กไฟ อาจเกิดการลัดวงจรได้โดยมีสาเหตุจากวัตถุแปลกปลอม

ซึ่งเป็นสื่อไฟฟ้าโดยธรรมชาติ เช่น (แต่ไม่จำกัดเฉพาะ) ฝุ่นทรายจากการสกัด/เจียร เศษโลหะ ฟอยล์โลหะ ฟอยล์อะลูมิเนียม หรือผงโลหะสะสม ทั้งหมดนี้ควรระวังไม่ให้เข้าไปในช่องเสียบของเครื่องชาร์จ เมื่อไม่มีแบตเตอรี่อยู่ในช่องเสียบให้ดึงปลั๊กเครื่องชาร์จ ออกจากแหล่งจ่ายไฟทุกครั้ง และถอดปลั๊กเครื่องชาร์จออกก่อนทำความสะอาด

- ห้ามชาร์จแบตเตอรี่ด้วยเครื่องชาร์จชนิดอื่นนอกเหนือจากที่กำหนดไว้ในคู่มือนี้ เครื่องชาร์จและแบตเตอรี่ได้รับการออกแบบมาให้ใช้ด้วยกันโดยเฉพาะเท่านั้น
- เครื่องชาร์จเหล่านี้มีไว้สำหรับชาร์จแบตเตอรี่แบบชาร์จได้ของ DEWALT เท่านั้น ไม่ได้มีวัตถุประสงค์สำหรับการใช้งานประเภทอื่น หากใช้งานผิดวัตถุประสงค์ อาจทำให้เกิดไฟไหม้ ไฟฟ้าดูด หรือเป็นอันตรายถึงชีวิตได้
- อย่าให้เครื่องชาร์จถูกฝนหรือหิมะ
- ขณะปลดสายเครื่องชาร์จ ให้ดึงที่หัวปลั๊ก ไม่ควรดึงที่สายไฟ เพื่อป้องกันไม่ให้ปลั๊กไฟและสายไฟชำรุดเสียหาย
- ตรวจสอบตำแหน่งสายไฟเพื่อดูว่าสายไฟจะไม่ถูกทับหรือทำให้เกิดการสะดุดล้ม มิฉะนั้นอาจทำให้เกิดความเสียหายหรือเกิดความเสียหายอุปกรณ์ได้
- ห้ามใช้สายพ่วงเว้นแต่จำเป็นจริงๆ หากใช้สายพ่วงที่ไม่เหมาะสม อาจทำให้เกิดไฟไหม้ ไฟฟ้าดูด หรือเป็นอันตรายถึงชีวิตได้
- ห้ามวางวัตถุใดๆ บนเครื่องชาร์จ หรือวางเครื่องชาร์จบนพื้นผิวที่อ่อนนุ่ม เพราะอาจไปกีดขวางการระบายอากาศของลม และเป็นสาเหตุให้เกิดความร้อนภายในสูงเกิน วางเครื่องชาร์จให้ห่างจากแหล่งกำเนิดความร้อน ความร้อนจากเครื่องชาร์จจะระบายออกผ่านทางช่องลมที่อยู่ด้านบนและด้านล่างของตัวเครื่อง
- ห้ามใช้เครื่องชาร์จหากสายไฟหรือปลั๊กชำรุดเสียหาย ให้ทำการเปลี่ยนโดยทันที
- ห้ามใช้เครื่องชาร์จหากเกิดการกระแทกอย่างแรง เครื่องตกหล่น หรือเมื่อเครื่องชำรุดเสียหายไม่ว่าด้วยเหตุใดๆ ให้นำเครื่องชาร์จเข้าสู่ศูนย์บริการที่ได้รับอนุญาต
- ห้ามถอดประกอบเครื่องชาร์จ หากต้องการซ่อมแซมให้นำเครื่องไปที่ศูนย์บริการที่ได้รับอนุญาต เพราะการถอดประกอบเครื่องที่ไม่ถูกต้อง อาจทำให้เกิดไฟไหม้ ไฟฟ้าดูด หรือเป็นอันตรายถึงชีวิตได้
- ในกรณีที่สายไฟชำรุด จะต้องให้บริษัทผู้ผลิต ตัวแทนศูนย์บริการ หรือช่างซ่อม ที่มีความเชี่ยวชาญ เป็นผู้เปลี่ยนสายไฟในพื้นที่ เพื่อป้องกันอันตรายที่อาจเกิดขึ้น
- ปลดสายเครื่องชาร์จออกจากเคำรับก่อนที่จะทำความสะอาด การทำเช่นนี้จะช่วยลดความเสี่ยงจากการเกิดไฟฟ้าดูด การถอดแบตเตอรี่ออกเพียงอย่างเดียวไม่ช่วยให้ความเสี่ยงดังกล่าวลดลง

- ห้ามต่อเครื่องชาร์จ 2 เครื่องเข้าด้วยกัน
- เครื่องชาร์จได้รับการออกแบบมาเพื่อใช้งานกับไฟฟ้าอาคารขนาด 230V ห้ามใช้กับแหล่งไฟฟ้าที่มีแรงดันไฟฟ้าขนาดอื่น ยกเว้นกรณีของเครื่องชาร์จที่ต่อกับรถยนต์

โปรดเก็บคำแนะนำเหล่านี้ไว้

เครื่องชาร์จ

เครื่องชาร์จ DCB105, DCB107 และ DCB112 รองรับแบตเตอรี่ Li-Ion 10.8 V

เครื่องชาร์จเหล่านี้ได้รับการออกแบบให้ง่ายต่อการใช้งานและไม่จำเป็นต้องทำการปรับตั้งใดๆ เพิ่มเติมอีก

ขั้นตอนการชาร์จ (ภาพ 2)

1. เลียบปลั๊กเครื่องชาร์จเข้ากับเต้ารับที่เหมาะสมก่อนที่จะเสียบแบตเตอรี่
2. เลียบแบตเตอรี่ลงในเครื่องชาร์จ หากไฟสีแดง (กำลังชาร์จ) กระพริบต่อเนื่อง แสดงว่า เครื่องชาร์จเริ่มทำการชาร์จแล้ว
3. หากไฟสีแดงติดสว่างค้างอยู่ แสดงว่าการชาร์จเสร็จสิ้นแล้ว แบตเตอรี่ได้รับการชาร์จไฟเต็มแล้วและสามารถนำไปใช้งานได้ทันทีหรืออาจปล่อยให้ในเครื่องชาร์จก็ได้

หมายเหตุ: เพื่อความมั่นใจในประสิทธิภาพและอายุการใช้งานสูงสุดของแบตเตอรี่ลิเทียมไอออน ให้ชาร์จแบตเตอรี่ทิ้งไว้อย่างน้อย 10 ชั่วโมงก่อนนำไปใช้งานครั้งแรก







กระบวนการชาร์จ

โปรดดูตารางด้านล่างสำหรับสถานะการชาร์จแบตเตอรี่

สถานะการชาร์จ - DCB105

กำลังชาร์จ	— — — —
ชาร์จเต็มแล้ว	—————
หยุดรอเนื่องจากแบตเตอรี่ร้อน/เย็น	— — — —
เปลี่ยนแบตเตอรี่	●●●●●●●●

State of charge - DCB107 และ DCB112

 กำลังชาร์จ	— — — — —	
 ชาร์จเต็มแล้ว	—————	
 หยุดรอเนื่องจากแบตเตอรี่ร้อน/เย็น	— — — —	

หยุดรอเนื่องจากแบตเตอรี่ร้อน/เย็น

DCB105

เมื่อเครื่องชาร์จตรวจพบว่าแบตเตอรี่ร้อนหรือเย็นเกินไป เครื่องชาร์จจะหยุดรอเนื่องจากแบตเตอรี่ร้อน/เย็น โดยอัตโนมัติ โดยชะลอการชาร์จจนกว่าแบตเตอรี่จะมีอุณหภูมิที่เหมาะสม จากนั้นเครื่องชาร์จจะเปลี่ยนไปที่โหมดการชาร์จโดยอัตโนมัติ คุณลักษณะนี้ช่วยให้แบตเตอรี่มีอายุการใช้งานยาวนานสูงสุด

DCB107 และ DCB112

เมื่อเครื่องชาร์จตรวจพบว่าแบตเตอรี่ร้อน เครื่องจะหยุดพักการชาร์จโดยอัตโนมัติจนกว่าแบตเตอรี่จะเย็นลง

เมื่อเครื่องชาร์จตรวจพบว่าแบตเตอรี่เย็น เครื่องจะหน่วงเวลาการชาร์จโดยอัตโนมัติจนกว่าแบตเตอรี่จะอุ่น

ไฟสีแดงจะยังคงกะพริบต่อไป แต่ไฟเตือนสีเหลืองจะติดสว่างระหว่างการทำงานในขณะนี้ เมื่อแบตเตอรี่เย็นลงแล้ว ไฟสีเหลืองจะดับ และเครื่องชาร์จจะเริ่มชาร์จต่อ

เครื่องมือ XR Li-Ion ได้รับการออกแบบให้มาพร้อมกับระบบป้องกันอิเล็กทรอนิกส์ (Electronic Protection System) ซึ่งจะปกป้องแบตเตอรี่จากการโอเวอร์โหลด ความร้อนสูงเกิน หรือเกิดการคายประจุจนเกือบหมด

เครื่องมือจะปิดโดยอัตโนมัติเมื่อระบบป้องกันอิเล็กทรอนิกส์ทำงาน หากเกิดเหตุการณ์ดังกล่าวขึ้น ให้นำแบตเตอรี่ Li-Ion ไปวางชาร์จที่เครื่องชาร์จจนกระทั่งเต็ม

เฉพาะแบตเตอรี่ลิเทียมไอออนเท่านั้น

แบตเตอรี่ลิเทียมไอออนได้รับการออกแบบด้วยระบบป้องกันอิเล็กทรอนิกส์ (Electronic Protection System) ที่ช่วยปกป้องแบตเตอรี่จากการโอเวอร์โหลด โอเวอร์ฮีท หรือการคายประจุจนเหลือต่ำกว่า 20%

เครื่องมือนี้จะปิดการทำงานโดยอัตโนมัติหากระบบป้องกันอิเล็กทรอนิกส์ทำงาน หากเกิดกรณีดังกล่าว ให้เสียบแบตเตอรี่ลิเทียมไอออนไว้ในเครื่องชาร์จจนกว่าจะชาร์จไฟเต็ม

ข้อควรปฏิบัติทางด้านความปลอดภัยในการใช้งานแบตเตอรี่ทุกประเภท

ในการสั่งซื้อแบตเตอรี่รุ่นใหม่ ให้ระบุรหัสสินค้าและระดับแรงดันให้ถูกต้อง

แบตเตอรี่ใหม่ที่เพิ่งแกะกล่องเป็นแบตเตอรี่ที่ยังไม่ได้ชาร์จไฟจนเต็ม ก่อนการใช้งานแบตเตอรี่กับเครื่องชาร์จ ให้ศึกษาข้อควรปฏิบัติเพื่อความปลอดภัยด้านล่างนี้ หลังจากนั้น จึงค่อยทำการชาร์จไฟตามขั้นตอนที่กำหนด

อ่านข้อควรปฏิบัติทั้งหมด

- ห้ามทำการชาร์จไฟหรือใช้งานแบตเตอรี่ในพื้นที่ที่มีโอกาสระเบิด เช่น มีของเหลวที่ติดไฟ แก๊ส หรือของวัสดุที่ติดไฟได้ เครื่องมือไฟฟ้าจะก่อให้เกิดประกายไฟซึ่งอาจทำให้ฝุ่นและของหรือสารเคมีเหล่านี้ติดไฟได้
- อย่าฝืนออกแรงกดแบตเตอรี่ลงในเครื่องชาร์จ และห้ามไม่ให้ปรับแต่งแบตเตอรี่ไม่ว่าด้วยวิธีใดๆ เพื่อให้สามารถใส่ลงในเครื่องชาร์จที่ไม่รองรับแบตเตอรี่ชนิดนั้น เพราะอาจทำให้แบตเตอรี่แตกหักและเป็นสาเหตุทำให้เกิดการบาดเจ็บสาหัสได้
- ให้ชาร์จไฟแบตเตอรี่ด้วยเครื่องชาร์จของ DEWALT เท่านั้น
- อย่าให้น้ำหรือของเหลวกระเซ็นใส่หรือนำแบตเตอรี่ไปแช่น้ำ

- ห้ามเก็บหรือใช้งานเครื่องมือและแบตเตอรี่ในสถานที่ที่อุณหภูมิอาจขึ้นสูงถึงหรือเกิน 40°C (105°F) (เช่น ในโรงเรือนกลางแจ้งหรือโรงเรือนที่สร้างจากโลหะในช่วงฤดูร้อน)



คำเตือน: การเสียชีวิตจากกระแสไฟฟ้า ห้ามแกะแบตเตอรี่ไม่ว่าในกรณีใดๆ โดยเด็ดขาด หากพบว่าโครงแบตเตอรี่มีรอยร้าวหรือชำรุดเสียหาย ห้ามใส่แบตเตอรี่เข้าไปในเครื่องชาร์จ เนื่องจากอาจเกิดการบาดเจ็บหรือเสียชีวิตเนื่องจากไฟฟ้าดูดได้ ควรส่งแบตเตอรี่ที่ชำรุดเสียหายกลับไปยังศูนย์บริการเพื่อนำไปรีไซเคิล



ข้อควรระวัง: เมื่อไม่ได้ใช้งาน ให้วางเครื่องมือบนถาดบนพื้นราบ เพื่อไม่ให้เกิดอันตรายจากการสะดุดหรือหล่น ทั้งนี้เนื่องจากเครื่องมือบางรุ่นซึ่งมีแบตเตอรี่ขนาดใหญ่อาจวางตั้งได้ แต่ก็จะล้มได้ง่ายเช่นกัน

ข้อแนะนำเพิ่มเติมด้านความปลอดภัยในการใช้งานแบตเตอรี่แบบลิเทียมไอออน (Li-Ion)

- ห้ามนำแบตเตอรี่ไปเผาไฟ แม้จะเป็นแบตเตอรี่ที่เสียหายหรือแตกหักแล้วก็ตาม เนื่องจากแบตเตอรี่นั้นสามารถระเบิดได้เมื่ออยู่ในเปลวไฟ เมื่อแบตเตอรี่แบบลิเทียมไอออนถูกเผาไหม้จะก่อให้เกิดควันพิษและสารพิษ หากผิวหนังของท่านสัมผัสกับสารที่อยู่ในแบตเตอรี่ ให้ล้างออกทันทีโดยใช้น้ำและสบู่ที่มีฤทธิ์อ่อน หากของเหลวจากแบตเตอรี่เข้าไปในดวงตาของท่าน ให้ล้างออกด้วยน้ำสะอาดเป็นเวลาอย่างน้อย 15 นาที หรือจนกว่าจะหยุดระคายเคืองในดวงตา หากจำเป็นต้องให้ข้อมูลกับแพทย์ สารละลายในแบตเตอรี่ประกอบด้วยส่วนผสมของคาร์บอนเนตอร์แกนิกเหลวและเกลือลิเทียม
- สารที่อยู่ในแบตเตอรี่ที่ถูกแกะออกมาอาจก่อให้เกิดการระคายเคืองต่อทางเดินหายใจได้ ในกรณีดังกล่าว ต้องทำให้ผู้ที่สูดดมสารดังกล่าวนั้นได้รับอากาศที่บริสุทธิ์ หากอาการยังไม่ดีขึ้น ให้รีบไปพบแพทย์



คำเตือน: อันตรายจากการเผาไหม้ของเหลวที่อยู่ในแบตเตอรี่ อาจเกิดการติดไฟได้ หากโดนสะเก็ดไฟหรือเปลวไฟ

แบตเตอรี่ชนิดแบตเตอรี่

เครื่อง DCD710 ทำงานโดยใช้แบตเตอรี่ขนาด 10.8 โวลต์

ข้อแนะนำในการเก็บรักษา

- สถานที่สำหรับการเก็บรักษาที่ดีที่สุดคือ บริเวณที่แห้งและเย็น ไม่มีแสงแดดส่องถึง และไม่ร้อนหรือเย็นจนเกินไป หากไม่ได้ใช้งานแบตเตอรี่ โปรดเก็บไว้ในบริเวณที่มีอุณหภูมิห้องปกติ ทั้งนี้เพื่อประสิทธิภาพสูงสุดของการทำงานและอายุการใช้งานของแบตเตอรี่

หมายเหตุ: แบตเตอรี่ลิเทียมไอออนควรชาร์จไฟให้เต็มก่อนนำไปเก็บ

- การเก็บเป็นเวลานานไม่ทำให้แบตเตอรี่หรือเครื่องชาร์จเสียหายแต่อย่างใด โดยสามารถเก็บไว้ได้นานสูงสุด 5 ปี ภายใต้สภาวะการเก็บรักษาที่เหมาะสม

ป้ายฉลากบนเครื่องชาร์จและแบตเตอรี่

นอกจากภาพสัญลักษณ์ที่ใช้ในคู่มือเล่มนี้แล้ว ยังมีป้ายฉลากบนเครื่องชาร์จและแบตเตอรี่ที่แสดงภาพสัญลักษณ์ต่อไปนี้ อีกด้วย:



อ่านคู่มือการใช้งานก่อนใช้เครื่อง



แบตเตอรี่กำลังชาร์จ



แบตเตอรี่ชาร์จเต็มแล้ว



แบตเตอรี่ผิดพลาด



หยุดรอเนื่องจากแบตเตอรี่ร้อน/เย็น



ห้ามต่อขั้วกับวัตถุตัวนำ



ห้ามชาร์จจากแบตเตอรี่ชำรุด



ใช้กับแบตเตอรี่ DEWALT เท่านั้น หากใช้แบตเตอรี่ชนิดอื่น อาจทำให้เกิดการระเบิดเป็นสาเหตุให้ร่างกายบาดเจ็บและทรัพย์สินเสียหายได้



ห้ามทำให้เปียกน้ำ



เปลี่ยนสายไฟที่ใช้งานไม่ได้ตามปกติโดยทันที



ชาร์จที่อุณหภูมิระหว่าง 4°C และ 40°C เท่านั้น



กำจัดทั้งแบตเตอรี่โดยคำนึงถึงสิ่งแวดล้อม

LI-ION



ห้ามเผาแบตเตอรี่



โปรดอ้างอิงระยะเวลาในการชาร์จจากข้อมูลทางด้านเทคนิค



ใช้ภายในอาคารเท่านั้น

รายการส่วนประกอบบรรจุภัณฑ์

สิ่งของในบรรจุภัณฑ์ได้แก่:

- สว่าน/ไขควง 1 เครื่อง
- เครื่องชาร์จ 1 เครื่อง
- แบตเตอรี่ 2 ก้อน
- กล่องเครื่องมือ 1 กล่อง
- คู่มือการใช้งาน 1 เล่ม
- ภาพแยกชิ้นส่วนอุปกรณ์ 1 ชิ้น
- กล่องเครื่องมือ 1 กล่อง (รุ่น D2)

หมายเหตุ: แบตเตอรี่และเครื่องชาร์จจะไม่มีรวมอยู่ในรุ่น N

- ตรวจสอบร่องรอยความเสียหายของเครื่องมือ ชิ้นส่วนหรืออุปกรณ์เสริม ที่อาจเกิดขึ้นในระหว่างการขนส่ง
- อ่านและทำความเข้าใจคู่มือเล่มนี้ก่อนการใช้งาน

คำอธิบาย (ภาพ 1)

คำเตือน: ห้ามดัดแปลงเครื่องมือไฟฟ้าหรือส่วนประกอบต่างๆ เพราะอาจทำให้เครื่องมือชำรุดหรือได้รับบาดเจ็บได้



- ก. สวิตช์ปรับระดับความเร็ว (a)
- ข. ปุ่มเดินหน้า/ถอยหลัง (b)
- ค. ปุ่มปรับแรงบิด (c)
- ง. ตัวเปลี่ยนเกียร์ (d)
- จ. ตัวจับดอกสว่านแบบไม่ใช้จำปา (e)
- ฉ. ปุ่มปลดแบตเตอรี่ (f)
- ช. แบตเตอรี่ (g)
- ซ. โฟล่องพื้นที่ทำงาน (h)

วัตถุประสงค์ในการใช้งาน

สว่าน/ไขควงนี้ออกแบบมาเพื่อการขันแน่นและการเจาะที่เป็นงานเบา

ห้ามใช้ ในบริเวณที่เปียกชื้น หรือมีของเหลวไวไฟหรือแก๊สอยู่ ในบริเวณดังกล่าว

สว่าน/ไขควงนี้เป็นเครื่องมือไฟฟ้าสำหรับมืออาชีพ

ห้าม ให้เด็กสัมผัสกับเครื่องมือไฟฟ้านี้ ผู้ใช้ที่ไม่มีความรู้ประสบการณ์มาก่อน ต้องได้รับการแนะนำในขณะที่ใช้เครื่องมือนี้

- ผลิตภัณฑ์นี้ไม่ได้มีไว้เพื่อการใช้งานโดยบุคคล (รวมถึงเด็ก) ที่มีความบกพร่องในด้านสมรรถภาพทางกาย การรับความรู้สึก หรือสมรรถภาพทางจิตใจ หรือผู้ที่ขาดประสบการณ์และ/หรือผู้ที่ต้องการความช่วยเหลือทันที เว้นแต่บุคคลเหล่านี้จะได้รับการควบคุมดูแลโดยบุคคลที่มีหน้าที่รับผิดชอบต่อความปลอดภัย อย่าปล่อยให้เด็กทิ้งไว้ให้เล่น ผลิตภัณฑ์นี้โดยลำพัง

ความปลอดภัยทางไฟฟ้า

มอเตอร์ไฟฟ้าออกแบบมาเพื่อใช้กับแรงดันไฟฟ้าขนาดเดียว

เท่านั้น ห้ามตรวจสอบแรงดันไฟฟ้าของแบตเตอรี่ให้ตรงกับแรงดันไฟฟ้าบนแผ่นแสดงพิกัด และแรงดันไฟฟ้าของเครื่องชาร์จจะต้องตรงกับแรงดันไฟฟ้าหลักของคุณ



เครื่องชาร์จ DEWALT มีฉนวนสองชั้นตามมาตรฐานของ IEC 60335 ดังนั้น จึงไม่จำเป็นต้องต่อสายดิน

ถ้าสายไฟทำให้เกิดความชำรุดเสียหาย ต้องเปลี่ยนเป็นสายไฟที่จัดเตรียมเป็นพิเศษ ซึ่งสั่งซื้อได้จากศูนย์บริการของ DEWALT

การใช้สายพ่วง

ไม่ควรใช้สายพ่วงเว้นแต่จำเป็นจริงๆ ควรใช้สายพ่วงที่ผ่านการรับรองและเหมาะสมกับกำลังไฟเข้าของเครื่องชาร์จ (ดูข้อมูลทางด้านเทคนิค) ขนาดของลวดนำไฟฟ้าต่ำสุดคือ 1 ตร.มม. ความยาวสูงสุดคือ 30 ม.

เมื่อใช้อุปกรณ์มีฉนวนกับสายไฟ ให้คลายสายไฟออกจนหมดก่อน

การประกอบและการปรับแต่ง



คำเตือน: ก่อนการประกอบและการปรับแต่ง ให้ถอดแบตเตอรี่ออกทุกครั้ง ปิดสวิตช์เครื่องมือทุกครั้งก่อนใส่หรือถอดแบตเตอรี่ออก



คำเตือน: ใช้แบตเตอรี่และเครื่องชาร์จของ DEWALT เท่านั้น

การใส่และการถอดแบตเตอรี่ออกจากเครื่องมือ (ภาพ 3)



คำเตือน: เพื่อลดความเสี่ยงจากการบาดเจ็บสาหัส ให้ปรับปุ่มเดินหน้า/ถอยหลังให้อยู่ในตำแหน่งล็อก หรือปิดเครื่องและถอดแบตเตอรี่ก่อนทำการปรับแต่ง หรือการถอด/การติดตั้งอุปกรณ์ประกอบหรืออุปกรณ์เสริม

หมายเหตุ: ตรวจสอบให้แน่ใจว่าแบตเตอรี่ของคุณชาร์จเต็มแล้ว

การใส่แบตเตอรี่ในมือจับของเครื่องมือ

1. วางแบตเตอรี่ให้ตรงกับรางภายในมือจับ
2. เลื่อนแบตเตอรี่เข้าที่จนกระทั่งคุณได้ยินเสียงล็อกเข้าที่

การถอดแบตเตอรี่ออกจากเครื่องมือ

1. กดปุ่มปลด (f) และถอดแบตเตอรี่ออกจากมือจับของเครื่องมือ
2. ใส่แบตเตอรี่ในเครื่องชาร์จตามที่อธิบายไว้ในส่วนของเครื่องชาร์จในคู่มือนี้

การใช้งานเครื่อง

วิธีการใช้เครื่อง



คำเตือน: ทำตามคำแนะนำด้านความปลอดภัยและข้อกำหนดที่ให้เสมอ



คำเตือน: เพื่อลดความเสี่ยงจากการบาดเจ็บสาหัส ให้ปรับมุมเดมเปอร์/ถอยหลังให้อยู่ในตำแหน่งล็อก หรือยึดเครื่องและถอดแบตเตอรี่ก่อนทำการปรับแต่ง หรือการถอด/การติดตั้งอุปกรณ์ประกอบหรืออุปกรณ์เสริม

ตำแหน่งของการจับที่ถูกต้อง (ภาพ 1, 8)



คำเตือน: เพื่อลดความเสี่ยงจากการบาดเจ็บสาหัส ควรใช้ตำแหน่งของการจับที่ถูกต้องทุกครั้งตามที่แสดงในภาพ

คำเตือน: เพื่อลดความเสี่ยงจากการบาดเจ็บสาหัส จะต้องจับเครื่องมือให้แน่นทุกครั้ง เพื่อในกรณีที่เกิดการตอบสนองขึ้นแบบทันทีทันใด

ตำแหน่งของการจับที่ถูกต้องคือ มือหนึ่งอยู่บนมือจับหลัก (I)

สวิตช์ปรับระดับความเร็ว (ภาพ 1)

การเปิดเครื่อง ให้บีบที่สวิตช์เปิดปิดเครื่อง (A) การปิดเครื่อง ให้ปล่อยสวิตช์เปิดปิดเครื่อง เครื่องมือของคุณจะมีแรงกดติดตั้งมาด้วย ตัวจับดอกสว่านจะหยุดเมื่อปล่อยมือจากสวิตช์เปิดปิดเครื่อง

สวิตช์ปรับระดับความเร็วช่วยให้คุณเลือกความเร็วที่ดีที่สุดสำหรับการใช้งานแต่ละอย่าง ยิ่งคุณบีบสวิตช์เปิดปิดเครื่องแรงมากขึ้น เครื่องมือก็จะทำงานเร็วขึ้น เพื่ออายุการใช้งานของเครื่องมือสูงสุด ให้ใช้ความเร็วแบบปรับได้สำหรับการเริ่มเจาะรูหรือตัวชิ้นแน่นเท่านั้น

หมายเหตุ: ไม่แนะนำให้ใช้ช่วงความเร็วแบบปรับได้อย่างต่อเนื่อง เพราะอาจทำให้สวิตช์ชำรุดเสียหายและควรหลีกเลี่ยง

ปุ่มควบคุมเดมเปอร์/ถอยหลัง (ภาพ 1)

ปุ่มควบคุมเดมเปอร์/ถอยหลัง (b) กำหนดทิศทางของเครื่องมือและทำหน้าที่เป็นปุ่มล็อกอีกด้วย

หากต้องการเลือกการหมุนเดมเปอร์ ให้ปล่อยสวิตช์เปิดปิดเครื่อง และกดปุ่มควบคุมเดมเปอร์/ถอยหลังทางด้านขวาของเครื่องมือ

หากต้องการเลือกถอยหลัง ให้กดปุ่มควบคุมเดมเปอร์/ถอยหลังทางด้านซ้ายของเครื่องมือ ตำแหน่งกลางของปุ่มควบคุมจะล็อกเครื่องมือในตำแหน่งปิด ขณะเปลี่ยนตำแหน่งของปุ่มควบคุม ต้องแน่ใจว่าได้ปล่อยสวิตช์เปิดปิดเครื่องแล้ว

หมายเหตุ: ครั้งแรกที่เครื่องมือทำงาน หลังจากเปลี่ยนทิศทางของการหมุน คุณอาจได้ยินเสียงคลิกเมื่อเริ่มเดินเครื่อง นี่เป็นเรื่องปกติและไม่ได้บ่งบอกว่ามีปัญหา

ไฟส่องพื้นที่ทำงาน (ภาพ 1)

มีไฟส่องพื้นที่ทำงาน (h) อยู่ใต้ปลอกปรับแรงบิด (c) ไฟส่องพื้นที่ทำงานจะทำงานเมื่อมีสวิตช์เปิดปิดเครื่อง

หมายเหตุ: ไฟส่องพื้นที่ทำงานมีไว้เพื่อส่องพื้นผิวที่ทำงานโดยตรงและไม่ได้มีจุดประสงค์เพื่อใช้แทนไฟฉาย

ปลอกปรับแรงบิด (ภาพ 1)

ปลอกปรับแรงบิด (c) มีการระบุตัวเลขและสัญลักษณ์ดอกสว่านอย่างชัดเจน ให้หมุนปลอกจนกระทั่งค่าที่ต้องการอยู่ที่ด้านบนของเครื่องมือ ตัวกำหนดตำแหน่งจะอยู่ในปลอกเพื่อแก้ไขการตล่อมเมื่อเลือกแรงบิดในการขัน ยิ่งตัวเลขบนปลอกสูงขึ้น แรงบิดก็ยิ่งสูงขึ้น และตัวชิ้นแน่นที่สามารถจับเคลื่อนได้ก็มีขนาดใหญ่อขึ้น หากต้องการล็อกคลัตช์สำหรับการเจาะ ให้ย้ายไปที่ตำแหน่งดอกสว่าน

หมายเหตุ: ขณะใช้สว่าน/ไขควงสำหรับการเจาะรู ต้องแน่ใจว่าได้ปรับตั้งปลอกปรับแรงบิดโดยให้ภาพของสว่านอยู่ตรงกับเส้นกึ่งกลางที่ด้านบนของเครื่องมือ การไม่ปฏิบัติตามคำแนะนำนี้จะทำให้เกิดคลัตช์ลื่นขณะที่พยายามจะเจาะ

เกียร์แบบสองช่วง (ภาพ 1, 4)

คุณสมบัติแบบสองช่วงของสว่าน/ไขควงของคุณช่วยให้คุณเปลี่ยนเกียร์เพื่อการใช้งานที่หลากหลายยิ่งขึ้น หากต้องการเลือกความเร็วต่ำ ค่าแรงบิดสูง ให้ปิดเครื่องมือและปล่อยให้หยุดการทำงาน เลื่อนตัวเปลี่ยนเกียร์ (d) เติมน้ำ (ไปทางตัวจับดอกสว่าน) หากต้องการเลือกความเร็วสูง ค่าแรงบิดต่ำ ให้ปิดเครื่องมือและปล่อยให้หยุดการทำงาน เลื่อนตัวเปลี่ยนเกียร์ถอยหลัง (ออกจากตัวจับดอกสว่าน)

หมายเหตุ: อย่าเปลี่ยนเกียร์ขณะที่เครื่องมือกำลังทำงาน ถ้าคุณมีปัญหาในการเปลี่ยนเกียร์ ตรวจสอบให้แน่ใจว่าตัวเปลี่ยนเกียร์แบบสองช่วงถูกดันไปข้างหน้าจนสุด หรือถูกดันไปข้างหลังจนสุดหรือไม่

ตัวจับดอกสว่านแบบไม่ใช้จำปาที่มีปลอกเดี่ยว (ภาพ 5)

เครื่องมือของคุณมีตัวจับดอกสว่านแบบไม่ใช้จำปาที่มีปลอกหมุนอันเดียวสำหรับการใช้งานตัวจับดอกสว่านแบบมือเดียว ปฏิบัติตามขั้นตอนด้านล่างนี้เพื่อใส่ดอกสว่านหรืออุปกรณ์เสริมอื่น

1. ล็อกสวิตช์เปิดปิดเครื่องในตำแหน่ง "ปิด" ดังที่อธิบายไว้ก่อนหน้านี้
2. จับปลอกสีดำของตัวจับดอกสว่านด้วยมือข้างหนึ่ง และใช้มืออีกข้างหนึ่งจับเครื่องมือไว้ หมุนปลอกทวนเข็มนาฬิกาให้มากพอที่จะรับอุปกรณ์เสริมที่ต้องการ
3. ใส่อุปกรณ์เสริมเข้าในตัวจับดอกสว่านประมาณ 19 มม. (3/4 นิ้ว) และขันให้แน่นด้วยการหมุนปลอกตัวจับดอกสว่านตามเข็มนาฬิกาด้วยมืออีกข้างหนึ่ง ขณะที่จับเครื่องมือไว้ด้วยมืออีกข้างหนึ่ง เครื่องมือของคุณจะมีกลไกล็อกแกนหมุนอัตโนมัติติดตั้งมาด้วย ซึ่งช่วยให้คุณเปิดและปิดตัวจับดอกสว่านด้วยมือเดียว

การปลดอุปกรณ์เสริม ให้ทำขั้นตอนที่ 2 ด้านบนซ้ำอีกครั้ง



คำเตือน: ห้ามทำการขันดอกสว่าน (หรืออุปกรณ์เสริมอื่น ๆ) โดยการจับส่วนหน้าของตัวจับดอกสว่านและเปิดเครื่องมือ เพราะอาจทำให้ตัวจับดอกสว่านชำรุดหรือได้รับบาดเจ็บได้ ให้ล็อกสวิตช์เปิดปิดเครื่องทุกครั้งเมื่อเปลี่ยนอุปกรณ์เสริม

ต้องแน่ใจว่าได้ขันตัวจับดอกสว่านด้วยมือข้างหนึ่งบนปลอกตัวจับดอกสว่านและมือข้างหนึ่งจับเครื่องมือเพื่อความแน่นสูงสุด

การถอดตัวจับดอกสว่าน (ภาพ 6)

หมุนปลอกปรับไปยังตำแหน่ง “เจาะ” และตัวเปลี่ยนเกียร์ไปยังตำแหน่ง 1 (ความเร็วต่ำ) ขันตัวจับดอกสว่านรอบๆ ปลายด้านสั้นกว่าของกฏูญแจหกเหลี่ยม (ไม่ได้จัดมาให้) ขนาด 6.35 มม. (1/4”) หรือใหญ่กว่า ใช้ค้อนไม้หรือวัตถุที่คล้ายกันตอกปลายด้านยาวกว่าในทิศทางตามเข็มนาฬิกาตั้งที่แสดงในภาพ เพื่อคลายสกรูด้านในตัวจับดอกสว่าน

เปิดตัวจับดอกสว่านจนสุด สอดไขว้ง (หรือเครื่องมือทอริกถ้าต้องการ) เข้าที่ด้านหน้าของตัวจับดอกสว่านระหว่างปากตัวจับเพื่อใส่หัวสกรู ถอดสกรูโดยการหมุนตามเข็มนาฬิกา (เกลียวซ้าย) สอดกฏูญแจหกเหลี่ยมเข้าในตัวจับดอกสว่านและขัน ดังที่แสดงในภาพ 6 ใช้ค้อนไม้หรือวัตถุที่คล้ายกัน เคาะที่กฏูญแจในทิศทางทวนเข็มนาฬิกา เพื่อคลายตัวจับดอกสว่านและสามารถใช้มือคลายออกได้

การใส่ตัวจับดอกสว่าน (ภาพ 7)

ใช้มือหมุนตัวจับดอกสว่านเข้าไปให้ได้มากที่สุดและใส่สกรู (เกลียวซ้าย) ขันสกรูให้แน่น ขันตัวจับดอกสว่านรอบๆ ปลายด้านสั้นกว่าของกฏูญแจหกเหลี่ยม (ไม่ได้จัดมาให้) ขนาด 6.35 มม. (1/4”) หรือใหญ่กว่า ตอกปลายด้านยาวกว่าในทิศทางตามเข็มนาฬิกาด้วยค้อนไม้ดังที่แสดงในภาพ ขันสกรูอีกครั้งด้วยการหมุนในทิศทางทวนเข็มนาฬิกา

การเจาะ



คำเตือน: เพื่อลดความเสี่ยงจากการบาดเจ็บสาหัส ให้ปิดเครื่องมือและถอดปลั๊กเครื่องมืออกจากแหล่งจ่ายไฟก่อนทำการปรับแต่งหรือการถอด/การติดตั้งอุปกรณ์ประกอบหรืออุปกรณ์เสริม



คำเตือน: ลดความเสี่ยงจากการได้รับบาดเจ็บด้วยการยึดหรือหนีบชิ้นงานให้แน่นทุกครั้ง หากเจาะวัสดุที่บาง ให้ใช้บล็อกไม้ “รอง” เพื่อป้องกันวัสดุเสียหาย

หมุนปลอกไปที่สัญลักษณ์ดอกสว่านสำหรับการเจาะ เลือกความเร็ว/ช่วงแรงบิดที่ต้องการโดยใช้ตัวเปลี่ยนเกียร์เพื่อให้ความเร็วและแรงบิดตรงกับการทำงานที่วางแผนไว้

- ใช้ดอกสว่านที่คมเท่านั้น สำหรับไม้ ให้ใช้ดอกสว่านแบบเกลียว (Twist drill bit) ดอกสว่านแบบพลั่ว (Spade bit) หรือเลื่อยสำหรับเจาะรู (Hole saw) สำหรับโลหะ ให้ใช้ดอกสว่านแบบเกลียวชนิดโลหะความเร็วสูง (HSS) หรือเลื่อยสำหรับเจาะรู
- ออกแรงกดตรงๆ ไปที่ดอกสว่านเสมอ ใช้แรงดันพอสมควรเพื่อให้สว่านทำงานแต่ต้องไม่ออกแรงมากเกินไปจนมอเตอร์ค้างหรือดอกสว่านบิด

- ถือเครื่องมือด้วยมือทั้งสองข้างเพื่อควบคุมการหมุนเป็นเกลียวของดอกสว่าน



คำเตือน: สว่านอาจติดค้าง ถ้าใช้งานเกินกำลังที่ทำให้บิดโดยทันทีทันใด ให้คำนึงถึงการติดค้างทุกครั้ง จับสว่านให้แน่นด้วยมือทั้งสองข้างเพื่อควบคุมการหมุนเป็นเกลียวและหลีกเลี่ยงการบาดเจ็บ

- ถ้าสว่านติดค้าง มักเป็นเพราะใช้งานเกินกำลังหรือใช้งานอย่างไม่เหมาะสม ให้ปล่อยสวิตช์ปรับระดับความเร็วในทันที นำดอกสว่านออกจากชิ้นงาน และค้นหาสาเหตุที่ทำให้สว่านค้าง ห้ามเปิดและปิดสวิตช์ปรับระดับความเร็ว เพื่อเปิดเครื่องขณะที่เครื่องยังค้างอยู่ เพราะอาจทำให้สว่านชำรุดเสียหายได้
- ลดปัญหาการค้างของมอเตอร์หรือการทำให้อุณหภูมิสูงเกินไปให้เหลือน้อยที่สุดได้ด้วยการลดแรงดันที่สว่านและคลายดอกสว่านผ่านทางรูของชิ้นงาน
- มอเตอร์ต้องทำงานอยู่ในขณะที่ตั้งดอกสว่านยื่นออกมาจากรูที่เจาะไว้ วิธีนี้จะป้องกันปัญหอดอกสว่านติดได้
- ไม่จำเป็นต้องหาจุดกึ่งกลางที่จะเจาะเนื่องจากสว่านมีความเร็วหลายระดับ ใช้ความเร็วต่ำก่อนเมื่อเริ่มเจาะรูและเร่งความเร็วได้ด้วยการกดที่สวิตช์ปรับระดับความเร็วให้เร่งขึ้นเมื่อรูที่เจาะลึกพอที่จะเจาะต่อไปโดยที่ดอกสว่านไม่กระเด็นออกมา

การใช้งานเป็นไขว้ง

เลือกความเร็ว/ช่วงแรงบิดที่ต้องการโดยใช้ตัวเปลี่ยนเกียร์เพื่อให้ความเร็วและแรงบิดตรงกับการทำงานที่วางแผนไว้

ใส่อุปกรณ์เสริมของตัวขันแน่นที่ต้องการเข้าในตัวจับดอกสว่านเช่นเดียวกับที่คุณทำกับดอกสว่าน ทดลองทำงานสองสามครั้งกับพื้นที่เล็กๆ หรือที่มองไม่เห็นเพื่อกำหนดตำแหน่งที่เหมาะสมของปลอกดัดลัษ

ความสามารถสูงสุดที่แนะนำ

	ช่วงความเร็วต่ำ- 1	ช่วงความเร็วสูง- 2
ดอกสว่าน, การเจาะโลหะ	6.35 มม. (1/4")	3.18 มม. (1/8")
ไม้, แผ่นเรียบ	19.05 มม. (3/4")	12.7 มม. (1/2")
เลื่อยสำหรับเจาะรู	19.05 มม. (3/4")	15.88 มม. (5/8")

การบำรุงรักษา

เครื่องมือไฟฟ้า DEWALT ออกแบบมาเพื่อให้สามารถใช้งานได้ยาวนานต่อเนื่อง ด้วยการบำรุงรักษาที่น้อยที่สุด การใช้งานตามที่ต้องการได้อย่างต่อเนื่อง จะขึ้นอยู่กับการดูแลรักษาเครื่องมือที่เหมาะสมและการทำความสะอาดอย่างสม่ำเสมอ



คำเตือน: เพื่อลดความเสี่ยงจากการได้รับบาดเจ็บสาหัส ให้ปิดสวิชเครื่องมือและถอดแบตเตอรี่ออกก่อนทำการปรับตั้งใดๆ หรือก่อนการถอดประกอบ/ติดตั้งเครื่องประกอบหรืออุปกรณ์เสริม การปลดเบ็ดเครื่องโดยไม่ได้ตั้งใจอาจทำให้เกิดการบาดเจ็บได้

เครื่องชาร์จนี้ไม่สามารถซ่อมเองได้ ไม่มีชิ้นส่วนใดๆ ภายในเครื่องชาร์จที่สามารถซ่อมเองได้



การหล่อน

ไม่ต้องใช้สารหล่อนเพิ่มเติมกับเครื่องมือไฟฟ้า



การทำความสะอาด



คำเตือน: เป่าสิ่งสกปรกและฝุ่นละอองที่สะสมออกจากตัวเครื่องเป็นประจำด้วยลมแห้ง เนื่องจากสิ่งสกปรกมักจะสะสมอยู่ในและรอบๆ ช่องระบายอากาศ สวมอุปกรณ์ป้องกันดวงตาและหน้ากากกันฝุ่นที่ได้มาตรฐานในขณะดำเนินการขั้นตอนนี้



คำเตือน: ห้ามใช้สารที่เป็นตัวทำละลายหรือสารเคมีที่มีฤทธิ์กัดกร่อนรุนแรงอื่นๆ ทำความสะอาดชิ้นส่วนของเครื่องมือที่ใช้โซลิตเซอร์เคมีเหล่านี้อาจส่งผลต่อวัสดุที่ใช้ในชิ้นส่วนเหล่านี้ โดยเฉพาะผ้าชุบน้ำสบู่อื่นๆ เท่านั้น อย่าให้มีของเหลวค้างอยู่ในเครื่อง ห้ามจุ่มส่วนใดๆ ของเครื่องมือลงในของเหลว

คำแนะนำในการทำความสะอาดเครื่องชาร์จ



คำเตือน: อันตรายจากการถูกไฟดูด ถอดเครื่องชาร์จออกจากเต้ารับ AC ก่อนที่จะทำความสะอาด กำจัดฝุ่นละอองและคราบมันออกจากภายนอกของเครื่องชาร์จโดยใช้ผ้าหรือแปรงขนอ่อนที่ไม่ใช่โลหะ ห้ามใช้น้ำหรือยาน้ำทำความสะอาดทุกชนิด

อุปกรณ์เสริม



คำเตือน: เนื่องจากอุปกรณ์เสริมอื่นนอกเหนือจากที่ DEWALT มีจำหน่าย ไม่ได้ผ่านการทดสอบร่วมกับผลิตภัณฑ์นี้ จึงอาจเป็นอันตรายหากใช้อุปกรณ์เสริมดังกล่าวร่วมกับเครื่องมือนี้ เพื่อเป็นการลดความเสี่ยงจากการได้รับบาดเจ็บให้ใช้อุปกรณ์เสริมเฉพาะที่ DEWALT แนะนำให้ใช้ร่วมกับผลิตภัณฑ์นี้เท่านั้น

โปรดติดต่อตัวแทนจำหน่ายหากต้องการข้อมูลเพิ่มเติมเกี่ยวกับอุปกรณ์เสริมที่เหมาะสม

การปกป้องสิ่งแวดล้อม



การแยกเพื่อการจัดเก็บ ผลิตภัณฑ์ชิ้นนี้จะต้องไม่นำไปทิ้งปนกับขยะตามบ้านเรือนโดยทั่วไป

เมื่อท่านต้องการเปลี่ยนผลิตภัณฑ์จาก DEWALT เป็นเครื่องใหม่ หรือถ้าท่านไม่ต้องการใช้งานเครื่องนี้อีกต่อไป กรุณายำนำทิ้งปนกับขยะตามบ้านเรือนโดยทั่วไป แยกผลิตภัณฑ์นี้เพื่อการจัดเก็บต่างหาก



การแยกผลิตภัณฑ์และบรรจุภัณฑ์ที่ใช้แล้วเพื่อการจัดเก็บต่างหาก จะช่วยให้สามารถนำวัสดุรีไซเคิลและนำกลับมาใช้ได้อีกครั้ง การนำวัสดุที่ผ่านการรีไซเคิลกลับมาใช้ใหม่เป็นการช่วยป้องกันมลพิษต่อสิ่งแวดล้อมและลดปริมาณความต้องการวัตถุดิบจากธรรมชาติลง

เมื่อท่านซื้อผลิตภัณฑ์ใหม่ อาจจะมีข้อกำหนดในท้องที่นั้นๆ ในการแยกการจัดเก็บผลิตภัณฑ์เครื่องใช้ไฟฟ้าจากบ้านเรือนโดยสถานที่กำจัดขยะของเทศบาลหรือโดยร้านค้าเอง

DEWALT มีบริการในการเก็บและการรีไซเคิลผลิตภัณฑ์ของ DEWALT ที่หมดอายุการใช้งานแล้ว ท่านสามารถใช้บริการนี้ได้ด้วยการนำสินค้าที่ไม่ใช้แล้วส่งไปยังตัวแทนให้บริการซ่อมที่ได้รับอนุญาต ซึ่งจะเป็นผู้เก็บสินค้าส่งคืนให้แก่เรา

ท่านสามารถสอบถามที่ตั้งของตัวแทนให้บริการซ่อมที่ได้รับอนุญาตที่อยู่ใกล้ท่านได้จากศูนย์ของ DEWALT ตามที่อยู่ที่ได้ระบุไว้ในคู่มือเล่มนี้ หรือสามารถดูรายชื่อตัวแทนให้บริการซ่อมที่ได้รับอนุญาตของ DEWALT รวมทั้งรายละเอียดทางด้านบริการหลังการขายและรายละเอียดในการติดต่อผ่านทางอินเทอร์เน็ตได้ที่: www.2helpU.com



แบตเตอรี่แบบชาร์จไฟใหม่ได้

แบตเตอรี่ชนิดที่มีอายุการใช้งานยาวนานนี้จำเป็นต้องได้รับการชาร์จไฟใหม่เมื่อไม่มีกำลังเพียงพอของงานที่เคยทำได้อย่างง่าย ๆ เมื่อแบตเตอรี่หมดอายุการใช้งาน ให้กำจัดทิ้งโดยคำนึงถึงสิ่งแวดล้อมเป็นหลัก:

- ให้ใช้แบตเตอรี่ให้หมด แล้วถอดแบตเตอรี่ออกจากเครื่อง
- แบตเตอรี่แบบ NiCd และ NiMH สามารถนำไปรีไซเคิลได้ นำแบตเตอรี่ไปยังสถานบริการรีไซเคิลใกล้บ้านท่าน แบตเตอรี่ที่นำส่งดังกล่าวจะได้รับการรีไซเคิลหรือกำจัดทิ้งอย่างเหมาะสมต่อไป